

AXIS M30-P Network Camera Series

AXIS M3047-P Network Camera

AXIS M3048-P Network Camera

AXIS M30-P Network Camera Series

Содержание

Обзор системы	3
Общий вид устройства	4
Краткое руководство по началу работы	5
Настройка	12
Получение доступа к устройству	12
О встроенной справке устройства	13
О режимах съемки	13
Как выбрать формат сжатия видео	14
Как снизить объем трафика и размер файлов	14
Как снизить уровень шума при низкой освещенности	15
Как выбрать режим экспозиции	15
Как настроить монитор	15
Как инициировать действие	15
О функции наложения	16
О программных приложениях	16
Устранение неполадок	17
Сброс к заводским установкам	17
Как проверить версию встроенного ПО	17
Как обновить встроенное ПО	17
Технические проблемы, советы и решения	18
Рекомендации по увеличению производительности	19
Технические характеристики	21
Слот для SD-карты	21
Кнопки	21
Разъемы	21

AXIS M30-P Network Camera Series

Обзор системы

Обзор системы

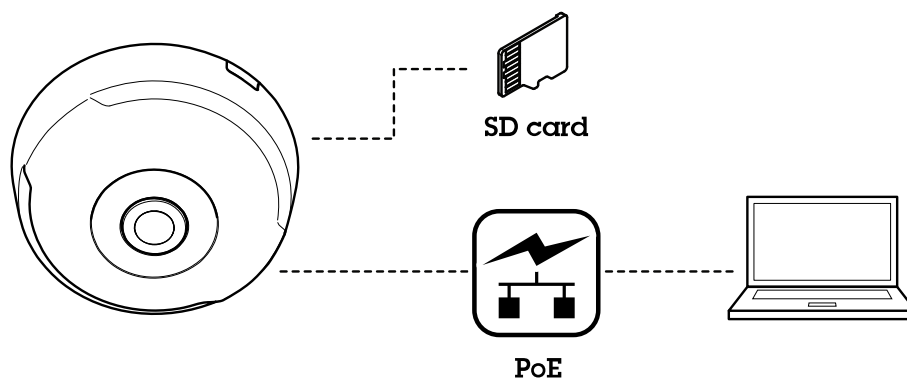

AXIS M30-P Network Camera Series

Общий вид устройства

Общий вид устройства

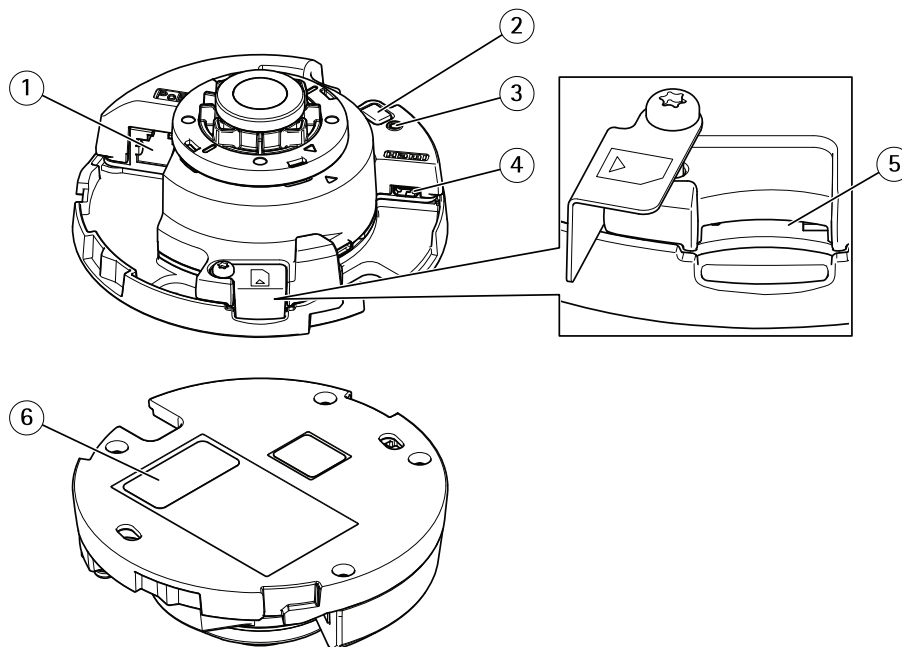

- 1 Сетевой разъем (PoE)
- 2 Кнопка управления
- 3 Индикатор состояния
- 4 Разъем HDMI
- 5 Слот для SD-карты
- 6 Идентификационный номер (И/Н) и серийный номер (С/Н)

Технические характеристики см. в разделе *Технические характеристики* на стр. 21

AXIS M30-P Network Camera Series

Краткое руководство по началу работы

Краткое руководство по началу работы

Запустив камеру в первый раз, создайте учетную запись и откройте руководство по началу работы.

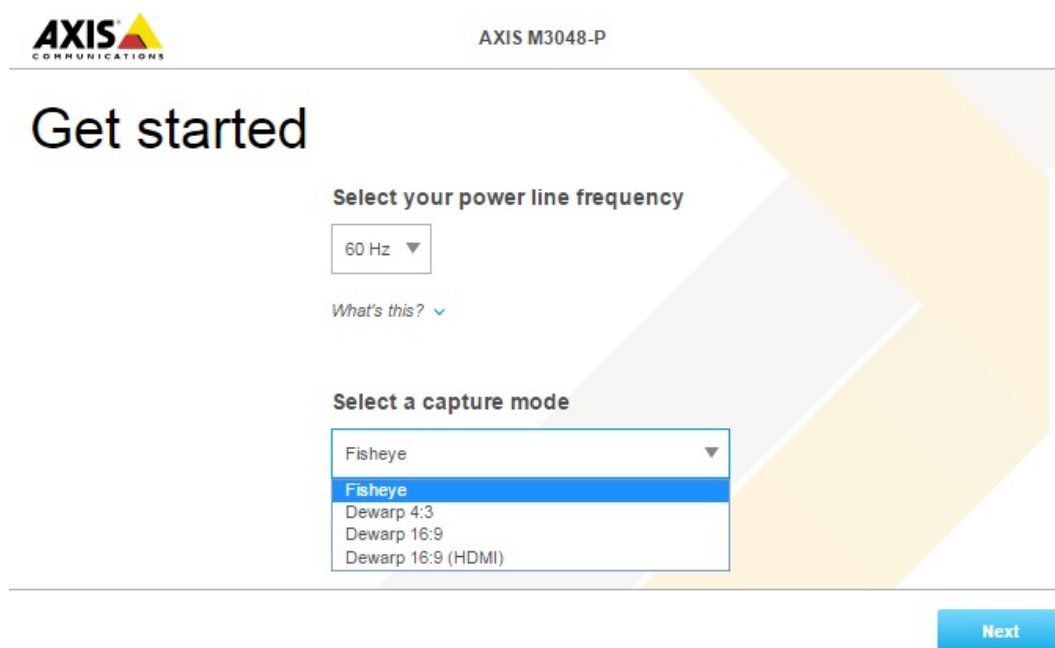

Выберите частоту питающей сети и режим съемки. Обратите внимание, что поддерживаемое разрешение в режимах компенсации оптических искажений зависит от выбранного режима съемки. Если выбран режим «рыбий глаз», вам будет доступен только режим общего обзора через веб-интерфейс.

Примечание

Выбирайте режим съемки HDMI, только если вы хотите подключить монитор к выводу HDMI. В этом режиме доступные варианты разрешения ограничены. При выводе данных через HDMI вы можете переключаться между режимом общего обзора и выбранным режимом компенсации оптических искажений.

AXIS M30-P Network Camera Series

Краткое руководство по началу работы

AXIS COMMUNICATIONS AXIS M3048-P Network Camera

Get started

IPv4
Automatic IP (DHCP) and DNS (DHCP)

Date and time
Automatic date and time
Year: 2017 Month: 05 Day: 16
Hour: 08 Min: 42
Connect to NTP-server
 Automatically (DHCP)
 Manually
Time zone: GMT (Dublin, Lisbon, London, Reykjavik)
Daylight saving time adjustment

Next

Затем задайте IP-адрес и дату/время.

AXIS COMMUNICATIONS AXIS M3048-P

Perspective
[Icons for perspective views]

Dewarped view
View Areas 1&2

The view or family of views you select here becomes the preset in the list of available streams. Besides this view, you'll be able to select the overview.

Done

Далее выберите перспективу/ориентацию в зависимости от положения камеры. На этом этапе также нужно выбрать предпочитаемый режим компенсации оптических искажений (не режим «рыбий глаз»).

Если камера установлена на стене, некоторые режимы отображения будут недоступны по техническим причинам. Ниже представлена таблица доступных режимов отображения в зависимости от выбранной перспективы/ориентации.

AXIS M30-P Network Camera Series

Краткое руководство по началу работы

Режим отображения/перспектива	На потолке	На стене	На столе
Обзор	X	X	X
Панорама	X	X	X
Двойная панорама	X	-	X
Квадратор	X	-	X
Зоны просмотра 1 и 2	X	X	X
Левый угол	X	-	X
Правый угол	X	-	X
Двойной угол	X	-	X
Коридор	X	X	X

Если выбран режим «рыбий глаз», вам будет доступен только режим общего обзора с максимальным разрешением 1920 x 1920 (AXIS M3047-P) или 2880 x 2880 (AXIS M3048-P). В таблице ниже представлено максимальное/минимальное доступное разрешение для разных режимов отображения в каждом режиме съемки на моделях AXIS M3047-P и AXIS M3048-P.

Режим отображения/съемки	Компенсация оптических искажений, 4:3	Компенсация оптических искажений, 16:9	Компенсация оптических искажений, 16:9 (HDMI)	Компенсация оптических искажений, 16:9, 25/30 кадров/с, только M3047-P
Обзор	1920x1920/2048x2048 480x480	1920x1920/2048x2048 480x480	1920x1920/2048x2048 480x480	1200x1200/480x480
Панорама	1920x720/2304x864 640x240	2304x648/2560x720 1280x360	2304x648/2560x720	2048x576/1280x360
Двойная панорама	1920x1440/2304x1728 480x360	2304x1296/2560x1440 640x360	2304x1296/2560x1440 640x360	2048x1152/640x360
Квадратор	1920x1440/2304x1728 480x360	2304x1296/2560x1440 640x360	2304x1296/2560x1440 640x360	2048x1152/640x360
Зоны просмотра 1 и 2	1920x1440/1920x1440 480x360	1920x1080/2048x1152 640x360	1920x1080/2048x1152 640x360	1280x720/640x360
Левый угол	1920x720/1728x864 640x240/1440x720	1728x648/1920x720 640x240	1728x648/1920x720 640x240	1728x648/640x240
Правый угол	1920x720/1728x864 640x240/1440x720	1728x648/1920x720 640x240	1728x648/1920x720 640x240	1728x648/640x240
Двойной угол	1920x1440/1728x1728 480x360/480x480	1728x1296/1920x1440 480x360	1728x1296/1920x1440 480x360	1728x1296/480x360
Коридор	1920x1440/1728x1728 480x360/480x480	2304x1296/2560x1440 640x360	2304x1296/2560x1440 640x360	2048x1152/640x360

Обратите внимание, что минимальные значения в большинстве случаев одинаковы для моделей AXIS M3047-P и AXIS M3048-P.

Выберите перспективу и режим компенсации оптических искажений, а затем нажмите кнопку **Done (Готово)**.

AXIS M30-P Network Camera Series

Краткое руководство по началу работы

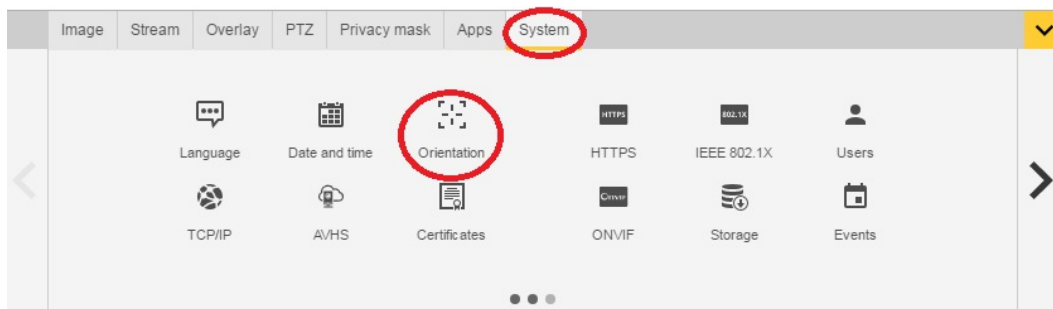

После первоначальной настройки вы сможете изменить заданную конфигурацию на веб-страницах камеры. Чтобы изменить режим компенсации оптических искажений или перспективу, выберите System > Orientation (Система > Ориентация).

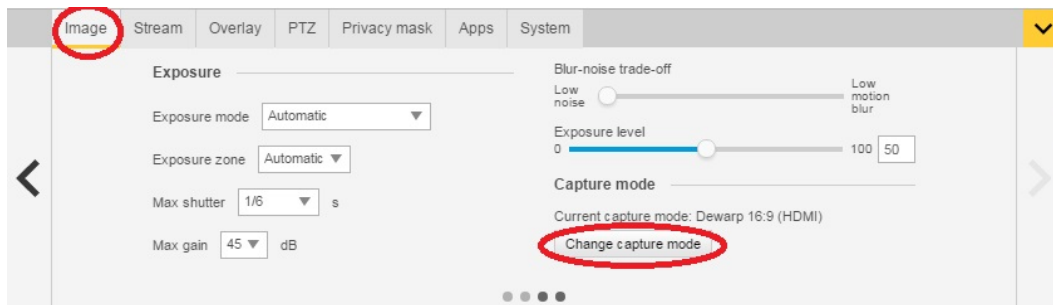

Чтобы изменить режим съемки, выберите Settings > Image > Capture mode (Настройки > Изображение > Режим съемки). Щелкните Change capture mode (Изменить режим съемки).

Важно

Если вы измените режим съемки, границы видео также изменятся. Кроме того, будут сброшены другие настройки изображения, например:

- Участки экспонирования
- Маршруты обхода
- Наложения изображения
- Окна обнаружения движения
- Предустановленные позиции
- Маски конфиденциальности
- Зоны просмотра

Чтобы изменить/подкорректировать зоны просмотра

1. Выберите Settings > Image > Capture mode (Настройки > Изображение > Режим съемки).
2. Выберите режим съемки Dewarp 16:9 (Компенсация оптических искажений, 16:9) или Dewarp 4:3 (Компенсация оптических искажений, 4:3).
3. Выберите для параметра ориентации значение View Areas 1&2 (Зоны просмотра 1 и 2).
4. Выберите Settings (Настройки) > PTZ.
5. В видеопотоке щелкните указатель в середине круга.

AXIS M30-P Network Camera Series

Краткое руководство по началу работы

6. Не отпуская кнопку мыши, перетащите указатель в нужную зону.

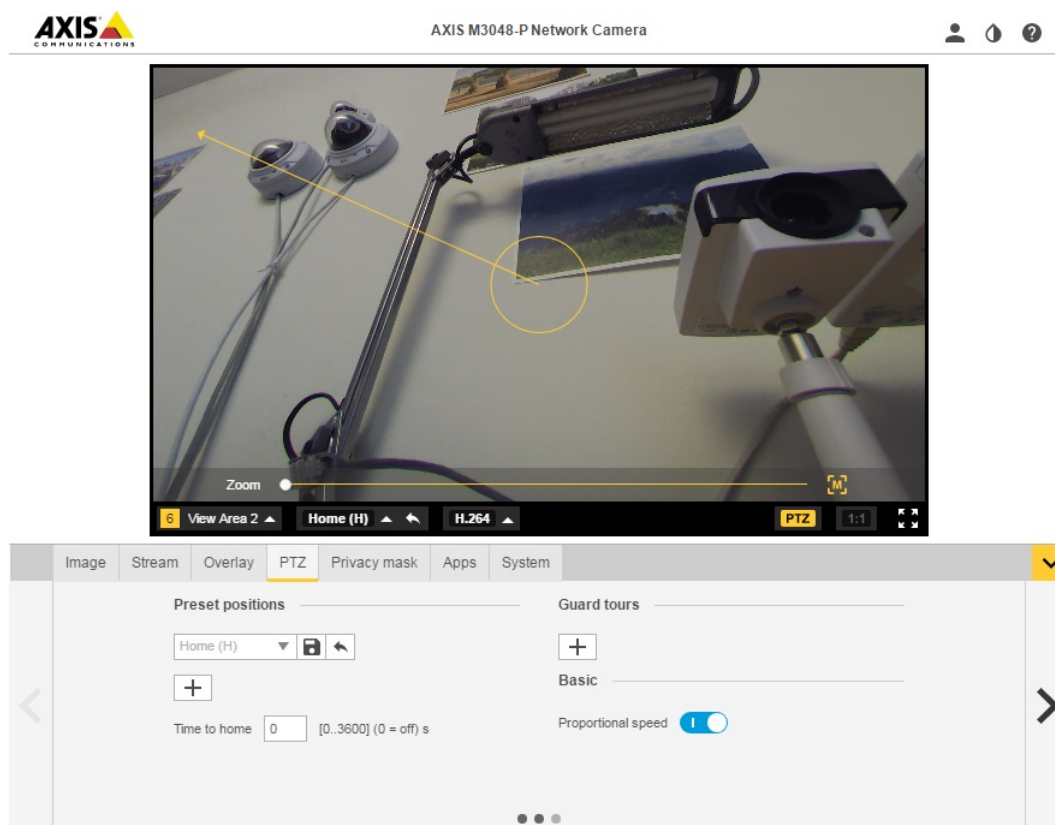

Таким же образом создать другие предустановленные положения.

Настройка нескольких видеопотоков

В этих таблицах указаны различные видеопотоки, которые можно одновременно получать с AXIS M3047-P и AXIS M3048-P.

«Рыбий глаз»

		AXIS M3047-P	AXIS M3048-P		
Поток	Режим отображения	Разрешение	Разрешение	Кадров в секунду	Кодек
s1	«Рыбий глаз»	2048x2048	2880x2880	25/30	H264 или MJPEG
s2	«Рыбий глаз»	<=2048x2048	<=2048x2048	25/30	H264 или MJPEG
s3	«Рыбий глаз»	<=720x720	<=720x720	25/30	H264 и MJPEG
s4	«Рыбий глаз»	<=720x720	<=720x720	25/30	H264 и MJPEG

Компенсация оптических искажений, 4:3

AXIS M30-P Network Camera Series

Краткое руководство по началу работы

		AXIS M3047-P	AXIS M3048-P		
Поток	Режим отображения	Разрешение	Разрешение	Кадров в секунду	Кодек
s1	«Рыбий глаз»	1920x1920	2048x2048	12.5/15	H264 или MJPEG
s2	Компенсация оптических искажений	Макс. разрешение для компенсации оптических искажений	Макс. разрешение для компенсации оптических искажений	12.5/15	H264 или MJPEG
s3	«Рыбий глаз»	<=1920x1920	<=1920x1920	12.5/15	H264 или MJPEG
s3	Компенсация оптических искажений	<=1920x1440	<=1920x1440	12.5/15	H264 или MJPEG
s4	«Рыбий глаз»	<=720x720	<=720x720	12.5/15	H264 и MJPEG
s4	Компенсация оптических искажений	Ш<=720 В<=720	Ш<=720 В<=720	12.5/15	H264 и MJPEG

Компенсация оптических искажений, 16:9

		AXIS M3047-P	AXIS M3048-P		
Поток	Режим отображения	Разрешение	Разрешение	Кадров в секунду	Кодек
s1	«Рыбий глаз»	1920x1920	2048x2048	12.5/15	H264 или MJPEG
s2	Компенсация оптических искажений	Макс. разрешение для компенсации оптических искажений	Макс. разрешение для компенсации оптических искажений	12.5/15	H264 или MJPEG
s3	«Рыбий глаз»	<=1920x1920	<=1920x1920	12.5/15	H264 или MJPEG
s3	Компенсация оптических искажений	<=1920x1080	<=1920x1440	12.5/15	H264 или MJPEG
s4	«Рыбий глаз»	<=720x720	<=720x720	12.5/15	H264 и MJPEG
s4	Компенсация оптических искажений	Ш<=720 В<=720	Ш<=720 В<=720	12.5/15	H264 и MJPEG

Компенсация оптических искажений, 16:9, HDMI

		AXIS M3047-P	AXIS M3048-P		
Поток	Режим отображения	Разрешение	Разрешение	Кадров в секунду	Кодек
s1	«Рыбий глаз»	1920x1920	2048x2048	12.5/15	H264 или MJPEG
s2	Компенсация оптических искажений	Макс. разрешение для компенсации оптических искажений	Макс. разрешение для компенсации оптических искажений	12.5/15	H264 или MJPEG
s3	«Рыбий глаз» с выводом HDMI	720p	720p	Неприменимо	Неприменимо

AXIS M30-P Network Camera Series

Краткое руководство по началу работы

s3	Компенсация оптических искажений с выводом HDMI	720p	720p	Н/Д	Н/Д
s4	«Рыбий глаз»	<=720x720	<=720x720	12.5/15	H264 и MJPEG
s4	Компенсация оптических искажений	Ш<=720 В<=720	Ш<=720 В<=720	12.5/15	H264 и MJPEG, разрешение 32:9 недоступно

(Только AXIS M3047-P) Компенсация оптических искажений, 16:9, 30 кадров/с

		AXIS M3047-P			
Поток	Режим отображения	Разрешение		Кадров в секунду	Кодек
s1	«Рыбий глаз»	1200x1200		25/30	H264 или MJPEG
s2	Компенсация оптических искажений	Макс. разрешение для компенсации оптических искажений		25/30	H264 или MJPEG
s3	«Рыбий глаз»	<=1200x1200		25/30	H264 или MJPEG
s3	Компенсация оптических искажений	<= 1920x1296		25/30	H264 или MJPEG
s4	«Рыбий глаз»	<=720x720		25/30	H264 и MJPEG
s4	Компенсация оптических искажений	Ш<=720 В<=720		25/30	H264 и MJPEG

Поддерживаемые форматы вывода HDMI

- 720x480p @ 59,94/60 Гц
- 1280x720p @ 59,94/60 Гц
- 720x576p @ 50 Гц
- 1280x720p @ 50 Гц

AXIS M30-P Network Camera Series

Настройка

Настройка

Получение доступа к устройству

Чтобы найти устройства Axis в сети и назначить им IP-адреса, в системе Windows® рекомендуется использовать приложения AXIS IP Utility и AXIS Camera Management. Оба эти приложения можно бесплатно скачать на странице www.axis.com/support.

Это устройство можно использовать со следующими браузерами:

- Chrome™ (рекомендуется), Firefox®, Edge® или Opera® для Windows®.
- Chrome™ (рекомендуется) или Safari® для OS X®.
- Chrome™ или Firefox® для других операционных систем.

Как получить доступ к устройству из браузера

1. Откройте веб-браузер.
2. Введите IP-адрес или имя хоста устройства Axis в адресную строку браузера.

Чтобы получить доступ к устройству с компьютера Mac (операционная система OS X), откройте Safari, нажмите Bonjour и выберите устройство из раскрывающегося списка.

Если вы не знаете IP-адрес, используйте утилиту AXIS IP Utility, чтобы найти устройство в сети. Чтобы узнать о том, как определить и назначить IP-адрес, см. документ *Assign an IP Address and Access the Video Stream* (Назначение IP-адреса и получение доступа к видеопотоку) на странице поддержки устройств Axis axis.com/support

Примечание

Чтобы вкладка Bonjour отображалась как закладка браузера, перейдите в меню Safari > Preferences (Настройки).

3. Введите имя пользователя и пароль. При первой попытке получить доступ к устройству необходимо сначала настроить пароль root.
4. В браузере откроется страница живого просмотра для устройства.

О безопасных паролях

Важно

При первоначальной настройке пароль передается в текстовом формате по сети. Если сеть может прослушиваться, настройте безопасное зашифрованное HTTPS-соединение, прежде чем сбрасывать пароли.

Пароль устройства — это основное средство защиты данных и сервисов. Для устройств Axis не предусмотрена собственная политика использования паролей, так как данные устройства могут являться компонентами самых разных систем. Однако для защиты данных мы рекомендуем сделать следующее:

- Не используйте пароли по умолчанию, с которыми поставляются устройства.
- Используйте пароль длиной не менее 8 символов. Желательно создать пароль с помощью генератора паролей.
- Не сообщайте никому свой пароль.
- Изменяйте пароль время от времени, как минимум раз в год.

Настройка пароля для учетной записи root

Важно

По умолчанию для администратора используется имя пользователя root. Изменить или удалить его невозможно. Если вы забудете пароль, необходимо произвести сброс параметров устройства к заводским установкам.

AXIS M30-P Network Camera Series

Настройка

Учетная запись root по умолчанию обладает всеми правами. Она предназначена для администрирования. Для повседневного использования вы должны создать учетную запись пользователя с ограниченными правами. Это позволяет ограничить доступ к учетной записи администратора.

1. Создайте безопасный пароль в соответствии с инструкциями, которые указаны в разделе *О безопасных паролях* на стр. 12.
2. Введите пароль и повторите его для подтверждения.
3. Нажмите **Create login (Создать сведения для входа)**. Пароль задан.

О встроенной справке устройства

Доступ к встроенной справке можно получить на веб-странице устройства. В справке вы найдете подробную информацию о функциях устройства и их настройках.

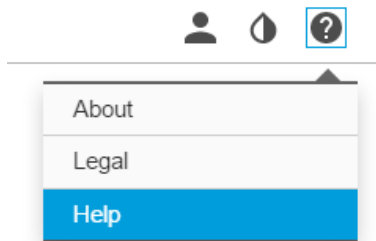

О режимах съемки

Режим съемки — это один из режимов отображения, которые поддерживает этот продукт. Его можно выбрать в раскрывающемся списке в режиме живого просмотра.

В таблице ниже представлено максимальное/минимальное доступное разрешение для разных режимов отображения в каждом режиме съемки для моделей AXIS M3047-P и AXIS M3048-P.

Режим отображения/съемки	Компенсация оптических искажений, 4:3	Компенсация оптических искажений, 16:9	Компенсация оптических искажений, 16:9 (HDMI)	Компенсация оптических искажений, 16:9, 25/30 кадров/с, только M3047-P
Обзор	1920x1920/2048x2048 480x480	1920x1920/2048x2048 480x480	1920x1920/2048x2048 480x480	1200x1200/480x480
Панорама	1920x720/2304x864 640x240	2304x648/2560x720 1280x360	2304x648/2560x720	2048x576/1280x360
Двойная панорама	1920x1440/2304x1728 480x360	2304x1296/2560x1440 640x360	2304x1296/2560x1440 640x360	2048x1152/640x360
Квадратор	1920x1440/2304x1728 480x360	2304x1296/2560x1440 640x360	2304x1296/2560x1440 640x360	2048x1152/640x360
Зоны просмотра 1 и 2	1920x1440/1920x1440 480x360	1920x1080/2048x1152 640x360	1920x1080/2048x1152 640x360	1280x720/640x360
Левый угол	1920x720/1728x864 640x240/1440x720	1728x648/1920x720 640x240	1728x648/1920x720 640x240	1728x648/640x240
Правый угол	1920x720/1728x864 640x240/1440x720	1728x648/1920x720 640x240	1728x648/1920x720 640x240	1728x648/640x240

AXIS M30-P Network Camera Series

Настройка

Двойной угол	1920x1440/1728x1728 480x360/480x480	1728x1296/1920x1440 480x360	1728x1296/1920x1440 480x360	1728x1296/480x360
Коридор	1920x1440/1728x1728 480x360/480x480	2304x1296/2560x1440 640x360	2304x1296/2560x1440 640x360	2048x1152/640x360

Как выбрать режим съемки

Выбор режима съемки зависит от нужной вам частоты кадров и разрешения. Характеристики доступных режимов съемки см. в техническом описании. Актуальную версию технического описания см. на странице своего устройства на сайте www.axis.com, в разделе Support & Documentation (Поддержка и документация).

Как выбрать формат сжатия видео

Выбранный метод сжатия должен соответствовать вашим требованиям и свойствам сети. Доступные варианты:

Motion JPEG

Motion JPEG, или MJPEG — это цифровое видео, состоящее из отдельных кадров в формате JPEG. Эти изображения отображаются и обновляются со скоростью, достаточной для создания видеопотока. Чтобы зритель воспринимал этот поток как видео, частота кадров должна быть не менее 16 изображений в секунду. Чтобы видео воспринималось как непрерывное, его частота должна составлять 30 (NTSC) или 25 (PAL) кадров в секунду.

Поток Motion JPEG использует значительный объем трафика, но обеспечивает отличное качество изображения и доступ к каждому отдельному кадру потока.

H.264 или MPEG-4, часть 10/AVC

Примечание

H.264 — это лицензированная технология. К камере Axis прилагается одна лицензия на клиент для просмотра видео в формате H.264. Установка дополнительных нелицензионных копий клиента запрещена. По вопросам приобретения дополнительных лицензий свяжитесь со своим поставщиком Axis.

H.264 позволяет без снижения качества изображения уменьшить размер файла цифрового видео более чем на 80% по сравнению с форматом Motion JPEG и на 50% по сравнению со стандартом MPEG-4. Благодаря этому видеофайл будет использовать меньше сетевого трафика и занимать меньше места. Кроме того, этот формат позволяет повысить качество видео, не изменяя битрейт.

Дополнительные сведения см. на странице www.axis.com/compression-formats

Как снизить объем трафика и размер файлов

Важно

Если вы снизите объем трафика, изображение может стать менее детальным.

1. Откройте окно живого просмотра и выберите H.264.
2. Перейдите на вкладку Stream (Поток).
3. Используйте одно или несколько следующих решений:
 - Включите технологию Zipstream.
 - Включите GOP и задайте большую продолжительность GOP.
 - Увеличьте сжатие.
 - Включите функцию динамического выбора частоты кадров в секунду.

AXIS M30-P Network Camera Series

Настройка

Как снизить уровень шума при низкой освещенности

Чтобы снизить уровень шума при низкой освещенности, можно отрегулировать одну или несколько настроек, указанных ниже:

- Убедитесь, что выбран автоматический режим экспозиции.

Примечание

Увеличение максимальной скорости затвора может вызвать размытие изображения при движении.

- Скорость затвора должна быть как можно ниже. Выберите в качестве максимальной скорости затвора наибольшее значение из всех возможных.
- Снизьте четкость изображения.
- Попробуйте снизить максимальное усиление.

Как выбрать режим экспозиции

Камера поддерживает несколько режимов экспозиции, позволяющих регулировать диафрагму, скорость срабатывания затвора и усиление, чтобы улучшить качество изображения в различных условиях наблюдения. На вкладке **Image (Изображение)** можно выбрать следующие настройки:

- В большинстве случаев рекомендуется выбрать режим экспозиции **Automatic (Автоматический)**.
- При съемке в средах с искусственным освещением (например, люминесцентными лампами) выберите **Flicker-free (Без мерцания)**.
Выберите частоту, совпадающую с частотой электросети.
- При съемке в средах, где присутствует искусственное и естественное освещение (например, на улице, которая ночью освещена люминесцентными лампами, а днем солнцем) выберите **Flicker-reduced (С подавлением мерцания)**.
Выберите частоту, совпадающую с частотой электросети.
- Чтобы заблокировать заданные настройки экспозиции, выберите **Hold current (Сохранить текущие настройки)**.

Как настроить монитор

Устройство можно подключить к монитору HDMI для отображения на нем видео без использования локальной сети. Этот монитор можно использовать для наблюдения или для публичного показа видео (например, в магазине).

1. Для подключения внешнего монитора используйте разъем HDMI.
2. Убедитесь, что выбран режим съемки **Dewarp 16:9 (HDMI) (Компенсация оптических искажений, 16:9 (HDMI))**.
3. Выберите **System (Система) > HDMI** и измените настройки HDMI. Дополнительную информацию о настройках HDMI см. в интерактивной справке 

Как инициировать действие

1. Чтобы настроить правило действия, выберите **Settings > System > Events (Настройки > Система > События)**. Правило действия определяет, в какой момент устройство будет выполнять определенные действия. Правила действия можно настроить для выполнения по расписанию, с повторами или, например, при обнаружении движения.
2. Задайте параметр **Trigger (Триггер)**, т. е. условие, при котором будет инициировано действие. Если вы зададите несколько триггеров для одного правила действия, это действие будет инициировано, только если сработают все эти триггеры.
3. Затем задайте параметр **Action (Действие)** — действие, которое должна выполнить камера, если выполнены условия.

AXIS M30-P Network Camera Series

Настройка

Примечание

Если в активное правило действия вносятся изменения, для их вступления в силу правило действия необходимо перезапустить.

О функции наложения

Примечание

В видеопотоках, которые передаются через HDMI, наложенные изображения и текст не отображаются.

Наложения — это изображения или текст, которые отображаются поверх изображения в видеопотоке. Они используются для отображения дополнительной информации (например, метки времени) во время записи или при установке и настройке устройства.

О программных приложениях

AXIS Camera Application Platform (ACAP) — это открытая платформа, позволяющая сторонним производителям разрабатывать аналитические и другие приложения для устройств Axis. Информацию о доступных приложениях, файлах, которые можно скачать, периодах пробного использования и лицензиях можно найти по адресу www.axis.com/applications.

Руководства пользователя приложений Axis см. на странице www.axis.com

Примечание

- Часть приложений могут работать одновременно, однако не все приложения совместимы друг с другом. Некоторые сочетания приложений требуют слишком большой вычислительной мощности или ресурсов памяти для параллельной работы. Перед развертыванием системы убедитесь в том, что ваши приложения совместимы друг с другом.

AXIS M30-P Network Camera Series

Устранение неполадок

Устранение неполадок

Сброс к заводским установкам

Важно

Следует с осторожностью выполнять сброс к заводским установкам. Сброс к заводским установкам приведет к сбросу значений всех параметров, включая IP-адрес, к значениям, установленным по умолчанию.

Для сброса параметров изделия к заводским установкам:

1. Отсоедините питание устройства.
2. Нажмите и удерживайте кнопку управления, одновременно подключив питание. См. раздел *Общий вид устройства*.
3. Удерживайте кнопку управления в нажатом положении в течение 15–30 секунд, пока индикатор состояния не начнет мигать желтым цветом.
4. Отпустите кнопку управления. Процесс завершен, когда индикатор состояния становится зеленым. Произошел сброс параметров устройства к заводским установкам по умолчанию. Если в сети нет доступного DHCP-сервера, то IP-адрес по умолчанию 192.168.0.90
5. С помощью программных средств установки и управления назначьте IP-адрес, задайте пароль и получите доступ к видеопотоку.

Программные средства установки и управления доступны на страницах поддержки по адресу www.axis.com/support

Как проверить версию встроенного ПО

Встроенное ПО определяет функциональность сетевых устройств. При возникновении неполадок в первую очередь необходимо проверить текущую версию встроенного ПО. Последняя версия может содержать исправление, устраняющее вашу проблему.

Проверка версии встроенного ПО:

1. Откройте веб-страницу устройства.
2. Откройте меню справки. 
3. Нажмите кнопку **About (О программе)**.

Как обновить встроенное ПО

Важно

При обновлении встроенного ПО ранее измененные настройки будут сохранены при условии наличия тех же функций в новой версии встроенного ПО, хотя Axis Communications AB этого не гарантирует.

Примечание

После обновления встроенного ПО до последней версии на устройстве становятся доступны новые функции. Перед обновлением встроенного ПО всегда читайте инструкции и заметки о выпуске. Последнюю версию встроенного ПО и примечания к выпуску можно найти на странице данного устройства на сайте www.axis.com в разделе Support & Documentation (Поддержка и документация).

1. Бесплатно скачайте последнюю версию встроенного ПО на компьютер со страницы www.axis.com/support/firmware
2. Войдите на устройство под учетной записью администратора.

AXIS M30-P Network Camera Series

Устранение неполадок

3. Перейдите в меню **Settings > System > Maintenance** (Настройка > Параметры системы > Обслуживание) на веб-странице устройства и выполните отображаемые инструкции.
4. Процесс обновления займет некоторое время. Не выключайте устройство. По окончании обновления произойдет автоматический перезапуск устройства.

AXIS Camera Management позволяет обновлять несколько устройств одновременно. Более подробные сведения см. на странице www.axis.com/products/axis-camera-management.

Технические проблемы, советы и решения

Если вам не удалось найти нужную информацию в этом разделе, перейдите в раздел по устранению неисправностей на странице axis.com/support

Проблемы при обновлении встроенного ПО

Сбой при обновлении встроенного ПО	Если при обновлении встроенного ПО происходит сбой, устройство загружает предыдущую версию ПО. Чаще всего сбои происходят из-за того, что загружен неподходящий файл встроенного ПО. Убедитесь, что имя файла встроенного ПО соответствует вашему устройству, и повторите попытку.
------------------------------------	--

Проблемы с установкой IP-адреса

Устройство расположено в другой подсети	Если IP-адрес, предназначенный для устройства, и IP-адрес компьютера, используемого для получения доступа к устройству, расположены в разных подсетях, вы не сможете настроить IP-адрес. Свяжитесь с сетевым администратором, чтобы получить соответствующий IP-адрес.
---	--

IP-адрес используется другим устройством.	Отключите устройство Axis от сети. Запустите команду Ping (в командной строке или сеансе DOS введите ping и IP-адрес устройства): <ul style="list-style-type: none">• Если вы получите следующий ответ: <code>Reply from <IP-адрес>: bytes=32; time=10...</code> — это означает, что данный IP-адрес, возможно, уже используется другим устройством в сети. Получите новый IP-адрес от сетевого администратора и переустановите устройство.• Если вы получите следующий ответ: <code>Request timed out</code>, это означает, что данный IP-адрес доступен для использования устройством Axis. В этом случае проверьте все кабели и переустановите устройство.
---	--

Возможный конфликт IP-адресов с другим устройством той же подсети.	Перед тем, как DHCP-сервер установит динамический адрес, в устройстве Axis используется статический IP-адрес. Таким образом, если тот же статический IP-адрес используется другим устройством, при доступе к устройству Axis могут возникнуть проблемы.
--	---

К устройству нет доступа из браузера.

Не получается войти в систему.	При включенном протоколе HTTPS убедитесь, что при попытке входа используется должный протокол (HTTP или HTTPS). Возможно, придется вручную ввести <code>http</code> или <code>https</code> в адресное поле браузера.
--------------------------------	--

Если утерян пароль для пользователя root, необходимо произвести сброс параметров устройства к заводским установкам по умолчанию. См. *Сброс к заводским установкам*.

AXIS M30-P Network Camera Series

Устранение неполадок

IP-адрес изменен DHCP-сервером.	IP-адрес, получаемый от DHCP-сервера, является динамическим и может меняться. Если IP-адрес изменился, используйте утилиту AXIS IP Utility или AXIS Camera Management, чтобы найти устройство в сети. Устройство можно распознать по модели, серийному номеру или DNS-имени (если имя задано). При необходимости можно вручную назначить статический IP-адрес. Инструкции см. на странице axis.com/support .
Ошибка сертификата при использовании IEEE 802.1X.	Проверка подлинности пройдет должным образом только в том случае, если параметры даты и времени устройства Axis синхронизируются с NTP-сервером. Перейдите в меню Settings > System > Date and time (Настройки > Система > Дата и время).

Устройство доступно локально, но не из внешней сети.

Настройка маршрутизатора	Убедитесь, что на маршрутизаторе включена функция передачи входящего трафика на устройство Axis. Маршрутизатор должен поддерживать технологию UPnP®.
Защита межсетевого экрана	Попросите сетевого администратора проверить межсетевой экран.

Проблемы с видеопотоком

Многоадресное видео H.264 доступно только локальным клиентам.	Проверьте, поддерживает ли ваш маршрутизатор многоадресную передачу и нужно ли настроить параметры маршрутизатора между клиентом и устройством. Возможно, необходимо увеличить значение срока жизни (TTL).
Многоадресное видео в формате H.264 не отображается в клиенте.	Попросите сетевого администратора проверить соответствие адресов многоадресной передачи, используемых устройством Axis, вашей сети. Узнайте у сетевого администратора, не мешает ли просмотру межсетевого экран.
Низкое качество изображения в формате H.264.	Удостоверьтесь, что для вашей видеокарты установлен драйвер последней версии. Драйверы последней версии, как правило, можно скачать с веб-сайта производителя.
Насыщенность цвета в H.264 отличается от Motion JPEG.	Измените настройки графического адаптера. Дополнительные сведения см. в документации к адаптеру.
Частота кадров ниже ожидаемой.	<ul style="list-style-type: none">• См. раздел <i>Рекомендации по увеличению производительности</i> на стр. 19.• Уменьшите количество приложений, запущенных на компьютере клиента.• Ограничьте количество одновременных зрителей.• Узнайте у сетевого администратора, достаточна ли пропускная способность сети для текущего видеопотока.• Уменьшите разрешение изображения.• На веб-странице устройства задайте режим съемки, который устанавливает приоритет по частоте кадров. При выборе режима съемки, который устанавливает приоритет на частоту кадров, может снизиться максимальное разрешение. Это зависит от используемого устройства и доступных режимов съемки.• Максимальная частота кадров в секунду зависит от частоты сети (60/50 Гц) устройства Axis.

Рекомендации по увеличению производительности

При настройке системы важно учитывать, каким образом различные параметры и ситуации отражаются на производительности. Одни факторы воздействуют на объем трафика (битрейт), другие на частоту кадров, третьи на то и другое. Если загрузка процессора достигнет максимального уровня, это отразится на частоте кадров.

В первую очередь необходимо учитывать следующие факторы:

- Высокое разрешение изображения или низкий уровень сжатия приводят к увеличению размера изображения, а следовательно, увеличивают объем сетевого трафика.

AXIS M30-P Network Camera Series

Устранение неполадок

- Если устройство доступно большому количеству одноадресных клиентов Motion JPEG или MPEG-4, объем трафика увеличивается.
- Одновременный просмотр разных потоков (разрешение, сжатие) разными клиентами увеличивает частоту кадров и объем трафика.

По возможности используйте идентичные потоки, чтобы поддерживать высокую частоту кадров. Чтобы потоки были идентичными, используйте профили потоков.
- Одновременная передача видеопотоков в формате Motion JPEG и H.264 влияет как на частоту кадров, так и на объем трафика.
- Большое количество настроек событий увеличивает нагрузку на процессор устройства, что, в свою очередь, влияет на частоту кадров.
- При использовании протокола HTTPS частота кадров может уменьшиться, особенно при передаче потока в формате Motion JPEG.
- Интенсивное использование сети из-за низкого качества инфраструктуры увеличивает объем трафика.
- Просмотр на низкопроизводительных клиентских компьютерах снижает воспринимаемую производительность и частоту кадров.
- Одновременный запуск нескольких приложений AXIS Camera Application Platform (ACAP) может снизить частоту кадров и производительность в целом.

AXIS M30-P Network Camera Series

Технические характеристики

Технические характеристики

Новейшую версию технического описания можно найти на странице данного устройства на сайте www.axis.com в разделе «Поддержка и документация».

Светодиодные индикаторы

Примечание

- Индикатор состояния можно настроить так, чтобы он мигал при активном событии.

Индикатор состояния	Индикация
Не горит	Подключение и нормальный режим работы.
Зеленый	Непрерывно горит зеленым в течение 10 секунд, что означает нормальный режим работы после выполнения запуска.
Желтый	Горит непрерывно при запуске. Мигает во время обновления встроенного ПО или сброса к заводским установкам.
Желтый/красный	Мигает желтым/красным, если сетевое соединение недоступно или было разорвано.
Красный	Сбой при обновлении встроенного ПО.

Слот для SD-карты

УВЕДОМЛЕНИЕ

- Риск повреждения SD-карты. Чтобы вставить или извлечь SD-карту, не используйте острые инструменты или металлические предметы и не прикладывайте слишком больших усилий. Вставляйте и вынимайте карту пальцами.
- Риск потери данных и повреждения записей. Не вынимайте SD-карту во время работы устройства. Прежде чем извлечь SD-карту, отключите питание или отключите карту на веб-странице устройства.

Данное устройство поддерживает карты памяти microSD/microSDHC/microSDXC (карты в комплект поставки не входят)

Рекомендации по выбору карт SD можно найти на сайте www.axis.com

Кнопки

Кнопка управления

Кнопка управления служит для выполнения следующих действий.

- Сброс параметров изделия к заводским установкам. См. *Сброс к заводским установкам на стр. 17.*
- Подключение к сервису системы видеохостинга AXIS (AVHS). Для подключения нажмите и удерживайте кнопку примерно 3 секунды, пока индикатор состояния не начнет мигать зеленым цветом.

Разъемы

Разъем HDMI

Разъем HDMI™ используется для подключения к видеодисплею или монитору, предназначенному для общедоступного просмотра.

AXIS M30-P Network Camera Series

Технические характеристики

Сетевой разъем

Разъем RJ45 Ethernet с поддержкой технологии Power over Ethernet (PoE).

