

# Panasonic

## Инструкция по эксплуатации Цветные камеры замкнутой телевизионной системы

Модель No. **Серии WV-CP600/G**  
**Серии WV-CF614E**

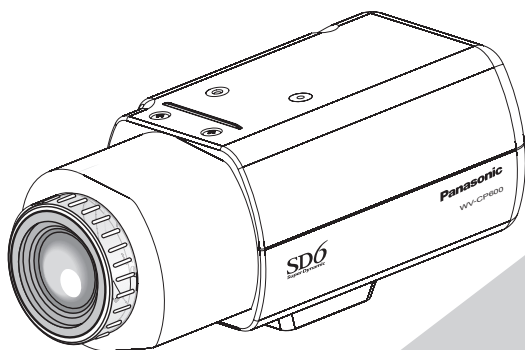

WV-CP600/G

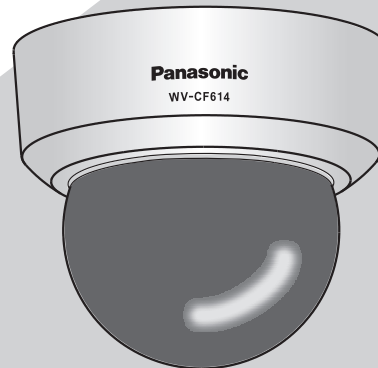

WV-CF614E

(Объектив для серии WV-CP300/G является опционным.)

Настоящая инструкция охватывает: Серии WV-CP600/G (WV-CP620/G, WV-CP624E, WV-CP600/G, WV-CP604E) и Серии WV-CF614E (WV-CF634E, WV-CF614E).

Прежде чем приступить к подсоединению или управлению настоящим изделием, следует тщательно изучить настоящую инструкцию и сохранить ее для будущего использования.

В некоторых описаниях настоящей инструкции номер модели фигурирует в сокращенной форме.

# Предисловие

## Об инструкции для пользователя

Инструкция по эксплуатации камеры предусмотрена в двух вариантах: настоящая инструкция по эксплуатации (PDF) и руководство по монтажу.

Настоящий документ посвящен пояснению методики конфигурирования уставок камеры.

Подробнее о порядке монтажа камеры см. руководство по монтажу.

Для чтения PDF требуется программа Adobe® Reader®. Если на ПК не инсталлирована программа Adobe® Reader®, то следует скачать Adobe® Reader® новейшей версии с веб-сайта Adobe для ее инсталляции на ПК.

## Торговые знаки и зарегистрированные торговые знаки

Adobe, Acrobat Reader и Reader являются зарегистрированными торговыми знаками или торговыми знаками корпорации «Adobe Systems Incorporated» в США и/или других странах.

## Об условном обозначении

При описании функций, отведенных только для определенных моделей, используется следующее условное обозначение. Функции без условного обозначения поддерживаются всеми моделями.















: Функции с данным обозначением могут применяться при использовании моделей WV-CP620/G и WV-CP624E.

: Функции с данным обозначением могут применяться при использовании моделей WV-CP600/G и WV-CP604E.

: Функции с данным обозначением могут применяться при использовании моделей WV-CF634E.

: Функции с данным обозначением могут применяться при использовании моделей WV-CF614E.







# Содержание

Предисловие .....	2	Регулировка заднего фокуса	
Об инструкции для пользователя .....	2	[ЗАДНИЙ-ФОКУС]   .....	24
Торговые знаки и зарегистрированные		17. Установка автоматического заднего фокуса	
торговые знаки .....	2	[ABF].....	24
Об условном обозначении.....	2	18. Установка ручного заднего фокуса	
Меню настройки .....	4	[РУЧНАЯ-РЕГ.].....	24
Перечень параметров меню установки .....	4	19. Настройка автоматического заднего фокуса для	
Основные операции .....	5	переключения между цветным и черно-белым	
Схема перехода экрана  .....	6	режимами [ЦВЕТ↔Ч/Б]  .....	24
Схема перехода экрана  .....	7	Настройка на специальном меню	
Схема перехода экрана  .....	8	[СПЕЦ.УСТАНОВКА] .....	25
Схема перехода экрана  .....	9	20. Регулировка уровня сигнала цветности	
Задание имени камеры [ID КАМЕРЫ].....	10	[УСИЛ.ЦВЕТА] .....	25
Настройка управления камерой		21. Регулировка уровня апертуры [УСИЛЕНИЕ AP] ...	25
[УСТАНОВКА КАМЕРЫ] .....	11	22. Регулировка уровня черного [ПЬЕДЕСТАЛ].....	25
1. Регистрация файла сцен [СЦЕНЫ1/СЦЕНЫ2] .....	11	23. Настройки дисплея [ОТОБРАЗИТЬ] .....	25
2. Выбор способа регулировки количества света		24. Компенсация дефектных элемент изображения	
[ALC/ELC] .....	12	[PIX OFF] .....	25
SUPER-D6 (функции Super Dynamic) .....	12	25. Настройка связи [СВЯЗЬ]   .....	26
Настройка SUPER-D6 .....	12	26. Сброс в состояние по умолчанию	
3. Настройка электронного obtюратора [ЗАТВОР].....	13	[СБРОС КАМЕРЫ ] .....	26
4. Регулировка усиления [AGC].....	13	27. Просмотр серийного номера [SER.NO.] .....	26
5. Настройка функции электронного повышения		Выбор языка интерфейса [LANGUAGE SETUP] .....	27
чувствительности [SENS UP] .....	14	Упрощенный способ задания настроек.....	28
6. Установка баланса белого [БАЛАНС БЕЛ].....	14		
Ручная тонкая регулировка баланса белого .....	15		
7. Настройка функции цифрового шумоподавления			
[DNR] .....	16		
8. Установка черно-белого режима			
[D&N (IR) ]   .....	16		
[D&N (ELE) ]   .....	16		
9. Настройки VMD [VMD] .....	17		
Настройка детектирования движения .....	18		
Настройка детектирования смены сцены .....	19		
Настройка системы камеры			
[УСТАНОВКА СИСТЕМА] .....	20		
10. Метод синхронизации [СИНХРОНИЗАЦИЯ] .....	20		
11. Настройка входа/выхода сигналов тревоги			
[ВХОД/ВЫХОД ТРЕВОГИ]   .....	20		
Конфигурирование уставок входа сигнала			
тревоги .....	20		
Конфигурирование уставок, связанных с			
выходом сигнала тревоги .....	21		
12. Установка зоны прайвеси [УЧАСТНАЯ ЗОНА] .....	21		
13. Установка стабилизатора изображения			
[СТАБИЛИЗАТОР] .....	22		
14. Электронное масштабирование [EL-ZOOM] .....	22		
15. Переворачивание вверх дном [UPSIDE-DOWN] ..	23		
16. Коррекция искажения объектива [LDC].....	23		

# Меню настройки

Прежде чем начать применение данного прибора, следует выполнить настройку каждого параметра на меню настройки (установки). Настройки параметров производят с учетом условий места съемки.

## Перечень параметров меню установки

Параметры установки	Описание
<b>ID КАМЕРЫ</b>	Здесь задают имя камеры. Имя камеры, показывающее расположение камеры и другую информацию о камере, составляется из буквенно-цифровых знаков и представляется на экране.
<b>КАМЕРЫ</b>	Выполняют задание настроек по управлению камерой.
СЦЕНЫ1/ СЦЕНЫ2	Служит для выбора файла сцен. В случае, если требуется изменять уставки при съемке в темное время суток или по праздникам, возможно зарегистрировать и сохранить уставки как файл сцен.
ALC/ELC	Выбирают любой из нижеуказанных способов регулировки количества освещения в зависимости от применяемого объектива.
ЗАТВОР	Выбирают скорость вращения электронного obtюратора.
AGC	Регулируют усиление.
SENS UP	Настраивают электронное повышение чувствительности.
БАЛАНС БЕЛ	Регулируют баланс белого.
DNR	Выбирают уровень функции цифрового шумоподавления.
D&N (IR/ELE)	Настраивают параметры по черно-белому режиму, такие как параметры, связанные с переключением между цветным и черно-белым режимами.
VMD	Осуществление настроек, касающихся VMD (видеодетектора движения).
<b>СИСТЕМА</b>	Задаёт уставки относительно системы камер, такие как синхронизация, вход/выход тревоги и зона прайвеси.
СИНХРОНИЗАЦИЯ	Может использоваться только метод INT.
ВХОД/ВЫХОД ТРЕВОГИ  	Производят настройку гнезда ввода/вывода тревоги.
ЧАСТНАЯ ЗОНА	Скрывают выбранные участки в зоне съемки.
СТАБИЛИЗАТОР	Определяют, применить стабилизатор изображения или нет.
EL-ZOOM	Включает-отключает электронное масштабирование.
UPSIDE-DOWN	Переворачивание изображений камеры вертикально или горизонтально.
LDC	Настройка коррекции искажения объектива для преобразования изображения так, чтобы оно подходило для прямоугольного монитора.
<b>ЗАДНИЙ-ФОКУС</b>  	Выбирают способ регулировки заднего фокуса и производят тонкую регулировку.
<b>СПЕЦИАЛЬНЫЙ</b>	
УСИЛ. ЦВЕТА	Регулируют уровень цветности (насыщенность цвета).
УСИЛЕНИЕ AP	Регулируют уровень апертуры.
ПЬЕДЕСТАЛ	Регулируют уровень черного (яркость).
ОТОБРАЗИТЬ	Производят настройку параметра дисплея.
PIX OFF	Корректирует дефектные элементы изображения, такие как помехи и др.
СВЯЗЬ  	Производят настройку параметров по коммуникации в случае интеграции прибора в систему, снабженную ресивером.
СБРОС КАМЕРЫ	Сбрасывают заданные уставки по меню установки в уставки по умолчанию.
SER.NO.	Отображают серийный номер этого прибора.
<b>LANGUAGE</b>	Выбирают язык, применяемый на меню установки.

## Основные операции

Операции на меню установки выполняются с помощью операционных кнопок после вывода меню установки на подсоединенный видеомонитор.

Ниже приведено описание основных операций, выполняемых на меню установки.

В качестве примера показаны скриншоты с WV-CP620/G.

### Скриншот 1

Удерживайте кнопку [SET] нажатой примерно 2 секунды для отображения верхнего экрана меню настройки.

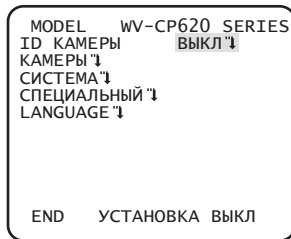

### Скриншот 2

Режим установки изменяется в "ВКЛ", после чего производство настроек параметров на меню установки становится возможным.

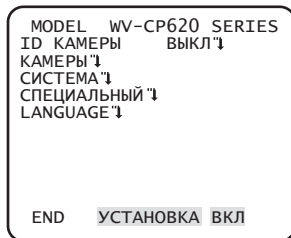

### Скриншот 3

Экран, соответствующий выбранному параметру на меню установки, появляется.

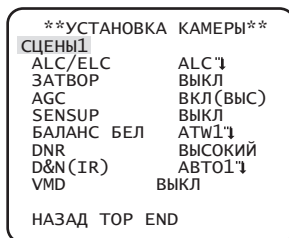

#### Примечание:

- Если операционными кнопками выводится главный (первый) экран меню настройки, когда изображение с камеры отображается, режим настройки всегда удерживается в состоянии "ВЫКЛ" для предотвращения операционных ошибок.  
Для произведения настроек параметров на меню установки следует перейти в режим "ВКЛ".
- Под курсором поднимается элемент, выделяемый обратным цветом.

### Шаг 1

Нажмите кнопку [ВВЕРХ] или [ВНИЗ] для перемещения курсора к элементу "END".

### Шаг 2

Нажмите кнопку [ВПРАВО] для перемещения курсора к элементу "УСТАНОВКА", а затем нажмите кнопку [SET], чтобы параметр изменился с "ВЫКЛ" на "ВКЛ".

### Шаг 3

Переместите курсор к настраиваемому элементу, затем нажмите кнопку [SET].

### Шаг 4

Производите настройку каждого параметра.

- **Выбор настраиваемого параметра:**  
Нажмите кнопку [ВВЕРХ] или [ВНИЗ] для перемещения курсора.
- **Изменение значений:**  
Нажмите кнопку [ВПРАВО] или [ВЛЕВО].
- **Представление экрана для расширенной установки:**  
Нажмите кнопку [SET], когда настраиваемый элемент отмечен значком "⇩".
- **Возврат к предыдущему экрану:**  
Переместите курсор к кнопке "НАЗАД" и нажмите кнопку [SET].
- **Возврат к верхнему экрану:**  
Переместите курсор к кнопке "TOP" и нажмите кнопку [SET].

### Шаг 5

Переместите курсор в положение "END" и нажмите кнопку [SET] для возврата к экрану изображения камеры, или подождите приблизительно 5 минут, и меню настройки закроется автоматически.

# Схема перехода экрана

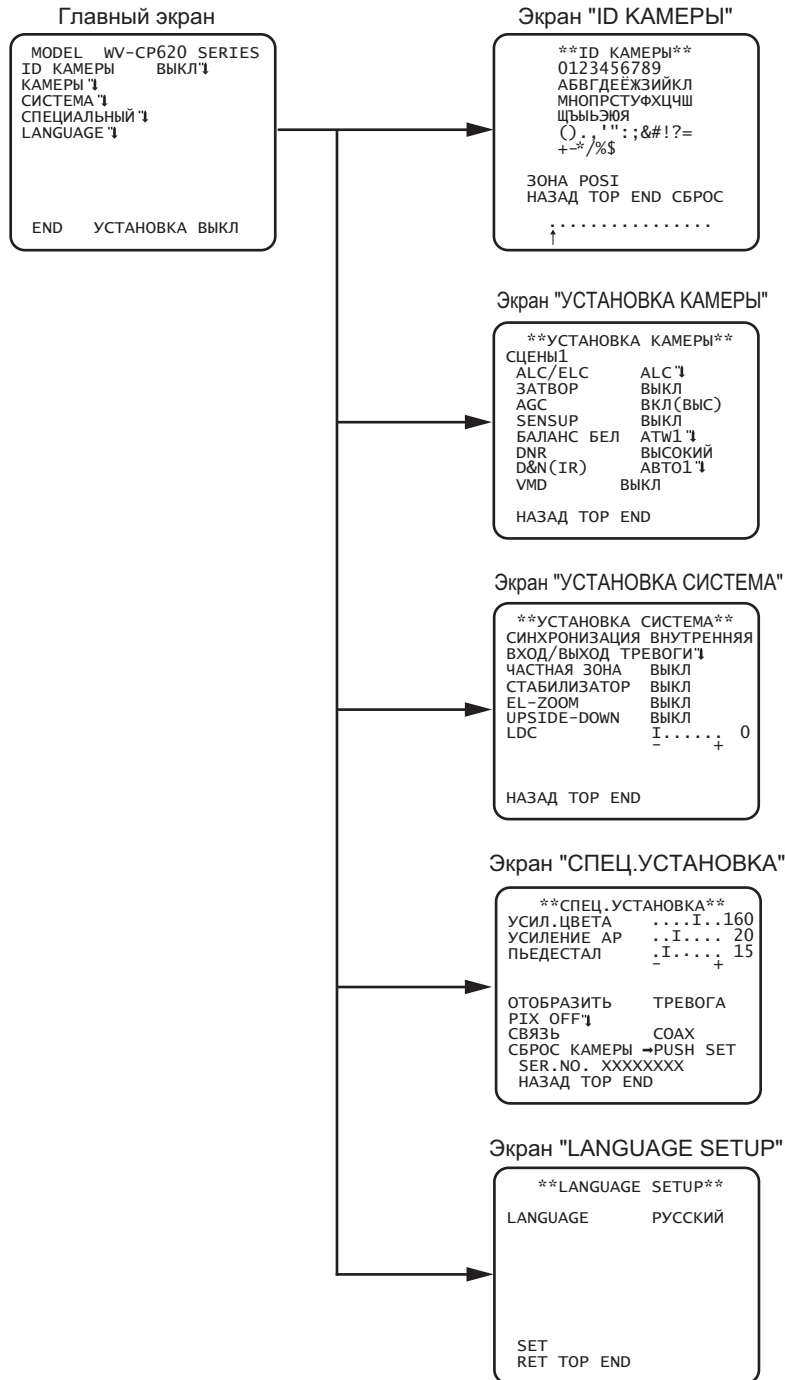

# Схема перехода экрана CP600

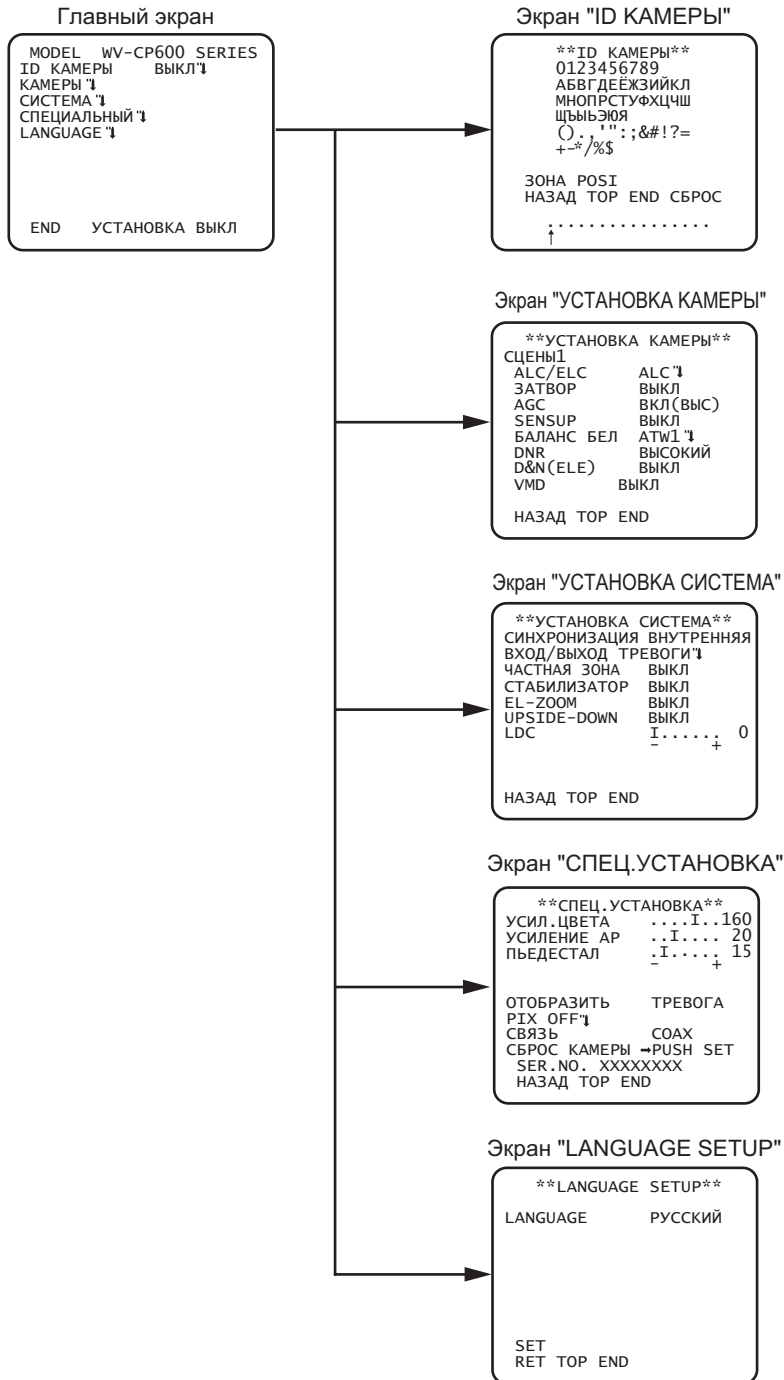

# Схема перехода экрана CF634

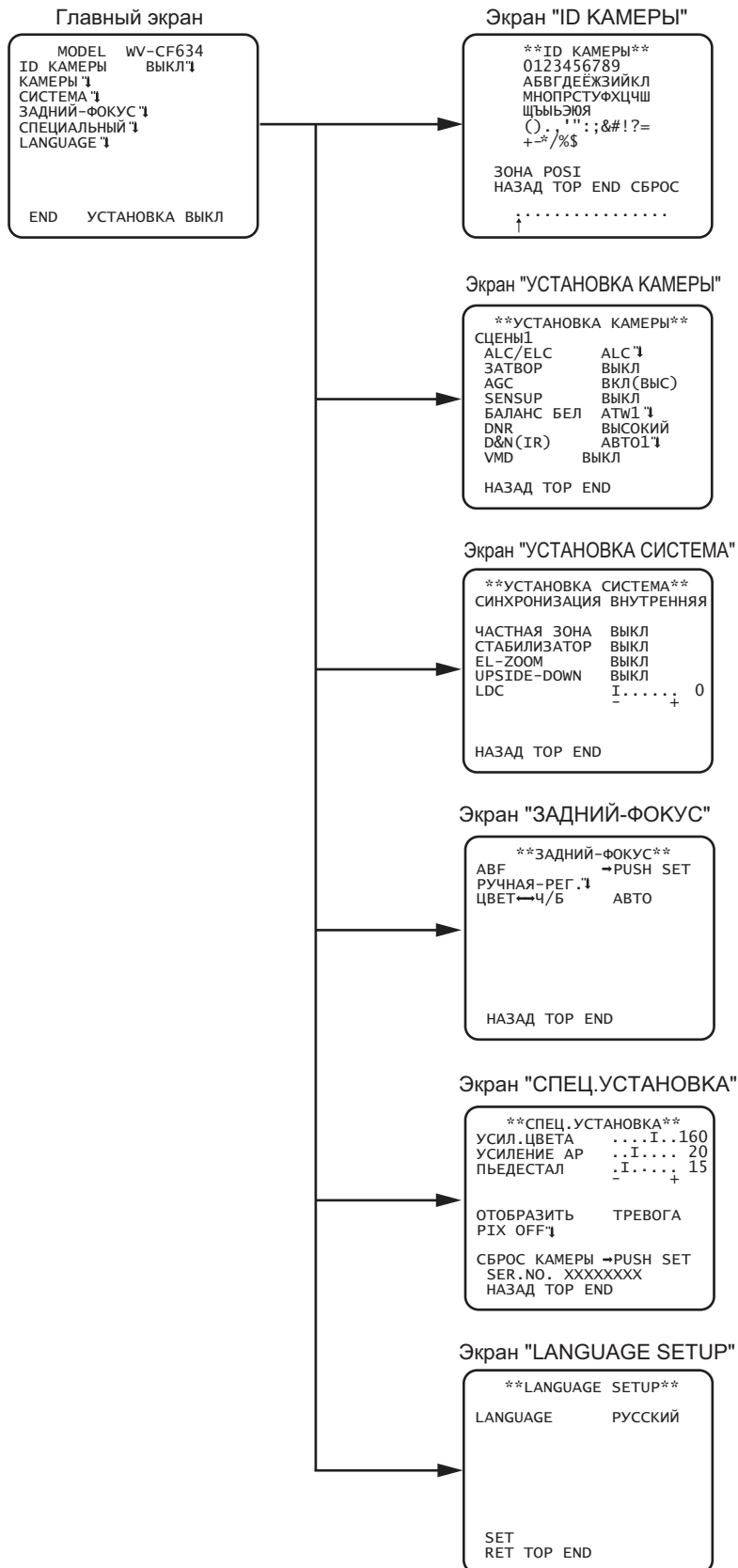



# Схема перехода экрана CF614

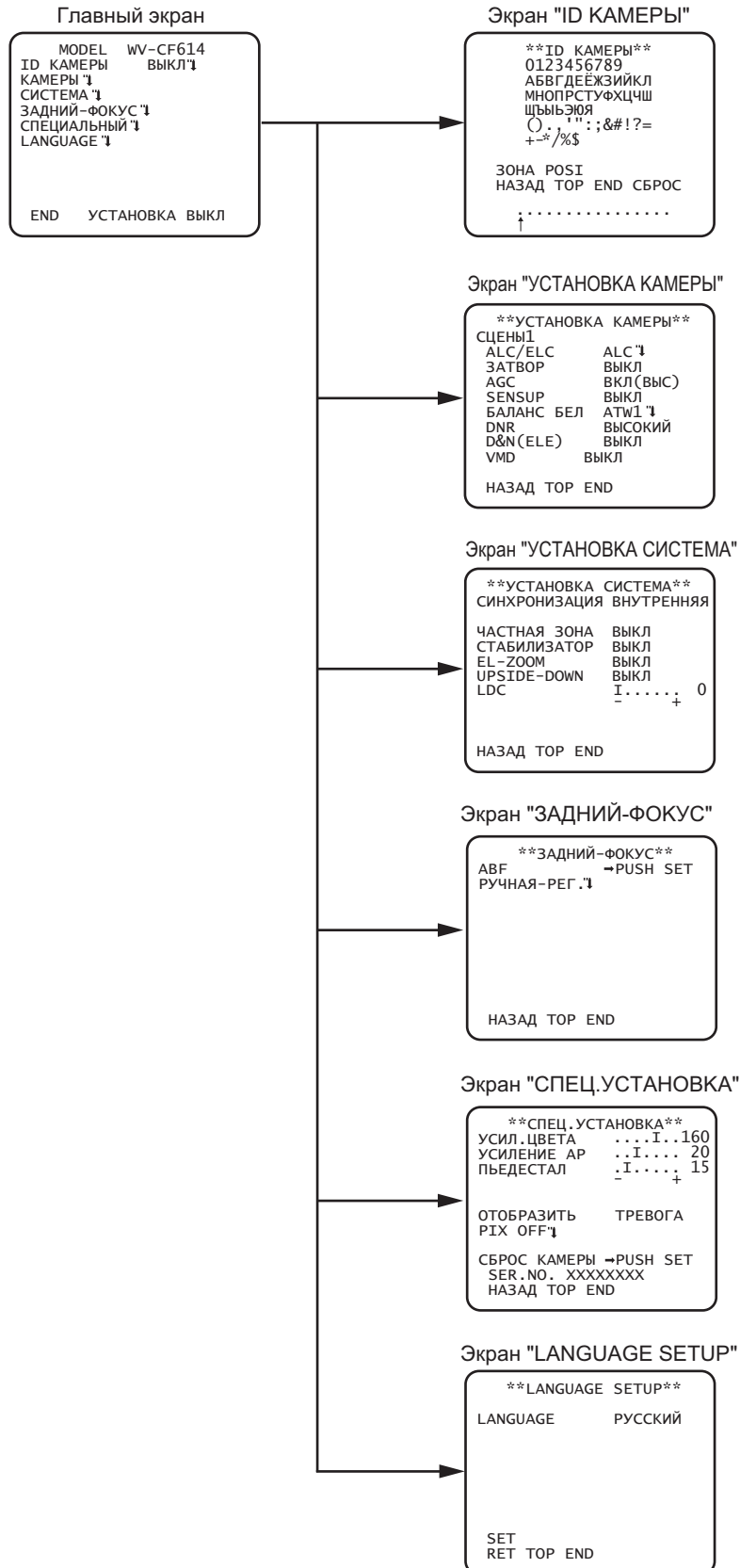

# Задание имени камеры [ID КАМЕРЫ]

Здесь задают имя камеры. Имя камеры, показывающее расположение камеры и другую информацию о камере, составляется из буквенно-цифровых знаков и отображается на экране. Максимальное число знаков для имени равно 16. Задают имя камеры в нижеследующем порядке.



## Шаг 1

Выбрав "ВКЛ" в параметре "ID КАМЕРЫ", нажимают кнопку задания.  
→ Появляется "ID КАМЕРЫ".

### Важно:

- Если в параметре "ID КАМЕРЫ" выбрано "ВЫКЛ", то имя камеры не появляется даже после задания имени камеры.

## Шаг 2

Перемещают курсор в требуемую позицию с помощью кнопок [ВВЕРХ], [ВНИЗ], [ВПРАВО] и [ВЛЕВО] и нажимают кнопку [SET] для ввода символа.

→ Введенный знак показывается в участке редактирования.

### <Ввод знака>

- Для исправления символа перемещают стрелку (↑) в участке редактирования к неправильному символу с помощью кнопок [ВПРАВО] или [ВЛЕВО] и вводят правильный символ.
- Чтобы ввести пробел, перемещают курсор на "ЗОНА" и нажимают кнопку [SET].
- Чтобы удалить все введенные символы, перемещают курсор на "СБРОС" и нажимают кнопку [SET].

## Шаг 3

После ввода имени перемещают курсор на "POSI" и нажимают кнопку [SET].

→ Появляется экран для определения положения представления имени.

## Шаг 4

Для задания положения имени используют кнопки [ВВЕРХ], [ВНИЗ], [ВПРАВО] и [ВЛЕВО] и нажимают кнопку [SET].

→ Имя камеры и положение его представления становятся действительными.

# Настройка управления камерой [УСТАНОВКА КАМЕРЫ]

Ниже приведено описание настроек для управления камерой. Нижеуказанные уставки могут быть конфигурированы на экране "УСТАНОВКА КАМЕРЫ", вызываемом с главного экрана.

О порядке вывода данного экрана см. стр. 5.

Уставки, конфигурированные на экране "УСТАНОВКА КАМЕРЫ", сохраняются как файл сцен.

## 1. Регистрация файла сцен [СЦЕНЫ1/СЦЕНЫ2]

Возможно зарегистрировать 2 варианта файла сцен. Так, в случае, если к дневному времени и темному времени суток применяются разные уставки, для первого варианта может использоваться СЦЕНЫ1, а для последнего - СЦЕНЫ2.

Переключение между файлами сцен может осуществляться при настройке ТРЕВОГА IN или работе с ярлыком для быстрого доступа. (☞ Стр. 28)

"СЦЕНЫ1" задается как уставка по умолчанию.

Экран, когда выбрано "СЦЕНЫ1"

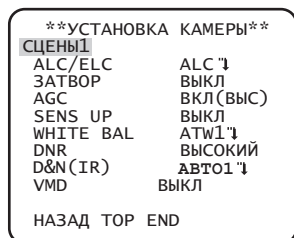

Экран, когда выбрано "СЦЕНЫ2"

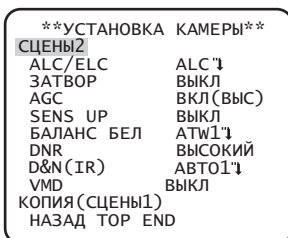

### Шаг 1

Убедившись, что выбрано "СЦЕНЫ1", конфигурируют уставки "ALC/ELC" через "VMD". (☞ Стр. 11 - 19)

Для смены файлов сцен переходят к шагу 2.

### Шаг 2

Перемещают курсор на "СЦЕНЫ1" и нажимают кнопку [ВПРАВО] или [ВЛЕВО] для выбора "СЦЕНЫ2".

→ Экран изменяется и отображает "СЦЕНЫ2".

### Шаг 3

Для конфигурирования установок "СЦЕНЫ2" с использованием установок "СЦЕНЫ1" нажимают кнопку [SET] после перемещения курсора на "КОПИЯ(СЦЕНЫ1)".

→ Уставки "СЦЕНЫ1" копируются на "СЦЕНЫ2".

### Шаг 4

Редактируют уставки, подлежащие изменению и сохранению в качестве уставок "СЦЕНЫ2".

Номер, представляемый справа от имени на каждом экране настройки, указывает номер файла сцен.

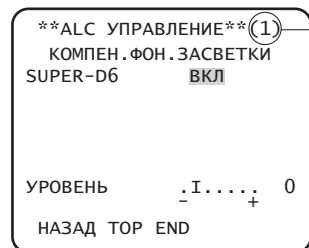

Номер файла сцен

### Шаг 5

Для возврата к нормальной работе перемещают курсор на "СЦЕНЫ2" и нажимают кнопку [ВПРАВО] или [ВЛЕВО] для выбора "СЦЕНЫ1".

### Важно:

- **СР620 СР600** Если настройкой для "ТРЕВОГА ВХОД" является "СЦЕНЫ 2" (☞ Стр. 20), то отобразится "СЦЕНЫ X (ВНЕС)" и не может быть изменено.  
\* X является либо "1", либо "2".

## 2. Выбор способа регулировки количества света [ALC/ELC]

Выбирают любой из нижеуказанных способов регулировки количества освещения в зависимости от применяемого объектива.

**ALC** (по умолчанию): Диафрагма объектива регулируется автоматически в зависимости от яркости объекта. При использовании объектива ALC выбирают "ALC".

**ALC+**: Регулируют количество освещения путем сочетания электронного obtюратора и автодиафрагмы. Данный способ подходит в случае съемки яркого объекта, такого как предмет, находящийся вне помещения, с помощью объектива с автодиафрагмой. Следует помнить, что мерцание может возникать при съемке объекта, освещаемого флуоресцентным светом.

**ELC**: Данный способ регулировки подходит для объектива с фиксированной диафрагмой или ручной регулировкой диафрагмы.

### SUPER-D6 (функции Super Dynamic)

В случае высокой контрастности между яркими и затемненными участками в съемочной зоне затемненные участки становятся менее видимыми в следствие того, что камера регулирует диафрагму на основе ярких участков. И наоборот, регулировка яркости объектива для затемненных зон вызывает размытость более ярких зон.

Функция SUPER DYNAMIC дигитально сочетает изображение, настроенное на хорошую видимость более ярких зон, с изображением, настроенным на хорошую видимость затемненных зон, создавая в конечном счете изображение, сохраняющее общую деталь.



### Настройка SUPER-D6

Когда в параметре "ALC/ELC" выбрано "ALC", то может применяться функция SUPER-D6.

Проделявают операции в нижеуказанном порядке.

Экран "УСТАНОВКА КАМЕРЫ"

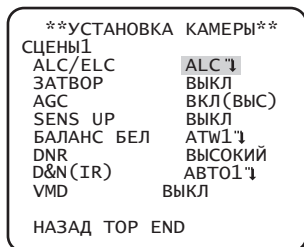

Экран "ALC УПРАВЛЕНИ"

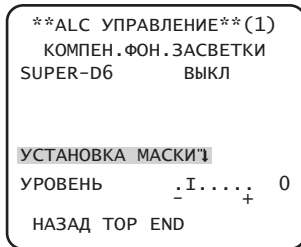

Экран для маскирования

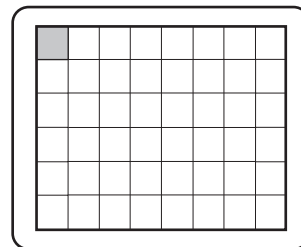

#### Шаг 1

Устанавливают "ALC/ELC" на "ALC" и нажимают кнопку [SET].

→Появляется экран "ALC УПРАВЛЕНИЕ".

#### Примечание:

- Если "ALC/ELC" установлен на "ELC" или "ALC+" и будет нажата кнопка [SET], появится экран "ELC УПРАВЛЕНИЕ" или "ALC+ УПРАВЛЕНИЕ".
- Когда выбрано "ELC" или "ALC+", то не может применяться функция SUPER-D6. Появляется "---" и выбирается "ВЫКЛ". (Перейдите к Шагу 3)

#### Шаг 2

Перемещают курсор к "SUPER-D6", а затем выбирают соответствующий из следующих параметров:

**ВКЛ** (по умолчанию): Всегда включает функцию SUPER-D6. (Перейдите к Шагу 6)

**ВЫКЛ**: Отключает функцию SUPER-D6. (Перейдите к Шагу 3)

---

**Примечание:**

- Когда в параметре "SUPER-D6" выбрано "ВКЛ", то ограничиваются нижеуказанные уставки.  
ЗАТВОР: Могут быть выбраны только "ВЫКЛ" и 1/120.  
SENS UP: Могут быть выбраны только "ВЫКЛ" и "АВТО".
  - Когда "SUPER-D6" выбрано "ВКЛ", то на границе более яркого и более темного участков может появляться тень (черная линия). Это не является признаком неисправности.
  - Если зачастую наблюдается мерцание или помехи из-за световой освещенности, то выбирают "ВЫКЛ".  
(1) Когда наблюдается мерцание или обесцвечивание  
(2) Когда в ярком участке экрана появляются помехи
- 

**Шаг 3**

Когда функция SUPER-D6 настроена на "ВЫКЛ", то яркие участки изображения маскируются для повышения видимости затемненных участков.

Перемещают курсор на "УСТАНОВКА МАСКИ" и нажимают кнопку [SET].

→ Отображается экран настройки маски.

**Шаг 4**

Используют кнопки [ВВЕРХ], [ВНИЗ], [ВПРАВО] и [ВЛЕВО] для перемещения мигающего курсора на области, подлежащие маскированию, и нажимают кнопку [SET].

При маскировке выбранной зоны она начинает светиться мигающим светом (появляются чередующиеся полосы и белое закрашивание). При выборе другой зоны после маскировки маскированная зона отображается белой.

При необходимости в маскировке других зон повторяют цикл вышеописанных операций.

---

**Примечание:**

- Для отмены маскирования выбирают маскированную область, подлежащую отмене, затем нажимают кнопку [SET]. Маскированная область будет удалена.
- 

**Шаг 5**

По окончании маскирования нажимают и удерживают кнопку [SET] более 2 секунд.

→ Возврат к предыдущему меню.

**Шаг 6**

Перемещают курсор на "УРОВЕНЬ" и используют кнопку [ВПРАВО] или [ВЛЕВО] для регулировки уровня.

### 3. Настройка электронного obtюратора [ЗАТВОР]

Возможность регулировки скорости вращения электронного obtюратора позволяет пользователям.

- Повышенная скорость вращения obtюратора предотвращает размывание изображений быстро движущихся объектов.
- Если наблюдается мерцание в условиях люминесцентного освещения 60 Гц, то выбор скорости затвора "1/120" позволяет подавлять мерцание.

Скорость вращения электронного obtюратора может быть выбрана из следующих значений.

**ВЫКЛ (1/50)** (по умолчанию), **1/120**, **1/250**, **1/500**, **1/1000**, **1/2000**, **1/4000**, **1/10000**, **1/120000**

---

**Примечание:**

- Когда параметр "ALC/ELC" настроен на "ELC" или "ALC+", то появляется "---" и исключается возможность включения функции электронного затвора.
- 

### 4. Регулировка усиления [AGC]

Выбирают уставку регулировки усиления из следующих.

**ВКЛ (ВЫС)** (по умолчанию)/**ВКЛ (СРЕД)** /**ВКЛ (НИЗ)**: Усиление автоматически увеличивается, чтобы экран стал ярче при снижении освещенности объекта фотосъемки.  
ВЫС, СРЕД и НИЗ обозначают уровень усиления.

**ВЫКЛ**: Усиление не увеличивается.

**Примечание:**

- Когда "SENS UP" настроен на режим АВТО, то "AGC" не может быть настроен на "ВЫКЛ".

## 5. Настройка функции электронного повышения чувствительности [SENS UP]

Применение функции электронного повышения чувствительности увеличивает количество освещения, сохраненное на ПЗС, что в свою очередь делает изображение светлее. Увеличение остается неизменным при выборе ФИКС. а при выборе АВТО оно может быть изменено в соответствии с освещенностью объекта фотосъемки.

Степень повышения чувствительности может быть выбрана из следующих значений.

Настройка функции SUPER-D6 ограничивает доступный диапазон настройки.

**Когда функция SUPER-D6 настроена на "ВЫКЛ":**

**ВЫКЛ** (по умолчанию)/X2 АВТО/X4 АВТО/X6 АВТО/X10 АВТО/X16 АВТО/X32 АВТО/ВЫКЛ/X2 ФИКС./X4 ФИКС./X6 ФИКС./X10 ФИКС./X16 ФИКС./X32 ФИКС./X64 ФИКС./X128 ФИКС./X256 ФИКС./X512 ФИКС.

**Когда функция SUPER-D6 настроена на "ВКЛ":**

**ВЫКЛ** (по умолчанию)/X2 АВТО/X4 АВТО/X6 АВТО/X10 АВТО/X16 АВТО/X32 АВТО

**Примечание:**

- Если "ALC/ELC" установлен на "ELC" или "ALC+", то доступен только режим AUTO.
- Если "ЗАТВОР" установлен на опцию, отличную от "ВЫКЛ", то настройка функции электронного повышения чувствительности не может выполняться и отображается "---".
- При повышении "SENS UP" изображение на экране становится грубее и бледнее или более испорченным. Однако это является нормальным явлением.

## 6. Установка баланса белого [БАЛАНС БЕЛ]

Значения баланса белого выбираются из следующих.

**ATW1** (по умолчанию): Включает режим слежения по цветовой температуре.

Камера постоянно измеряет цветовую температуру источника света и автоматически регулирует баланс белого. Диапазон регулировки цветовой температуры лежит в пределах примерно от 2 700 К до 6 000 К.

**ATW2:** Включает режим слежения по цветовой температуре под натриевой лампой. Камера автоматически обеспечивает оптимальный баланс белого под натриевой лампой. Диапазон регулировки цветовой температуры лежит в пределах примерно от 2 000 К до 6 000 К.

**AWC:** Включает режим автоматического контроля баланса белого. Данный режим подходит для места со стабильным источником света. Диапазон регулировки цветовой температуры лежит в пределах примерно от 2 000 К до 10 000 К. Когда выбрано "AWC", то баланс белого нуждается в регулировке.

**Примечание:**

- В случае наличия любого из следующих условий точное воспроизведение цвета может быть невозможным.
  - Объект фотосъемки в целом имеет сильный цвет.
  - Фотосъемка производится под светлым голубым небом или во время сумерек.
  - Объект съемки недостаточно освещается источником света.

Когда выбрано "AWC", выполняют следующие шаги для регулировки баланса белого.

Экран "УСТАНОВКА КАМЕРЫ"

```

**УСТАНОВКА КАМЕРЫ**
СЦЕНЫ1
ALC/ELC      ALC ↓
ЗАТВОР      ВЫКЛ
AGC          ВКЛ(ВЫС)
SENS UP     ВЫКЛ
БАЛАНС БЕЛ  AWC→PUSH SET
DNR         ВЫСОКИЙ
D&N(IR)     АВТО1 ↓
VMD         ВЫКЛ
           НАЗАД TOP END
```

### Шаг 1

Устанавливают “БАЛАНС БЕЛ” на “AWC” и нажимают кнопку [ВЛЕВО] для переключения на “AWC → PUSH SET”.

### Шаг 2

Нажимают кнопку [SET] и регулируют баланс белого. “AWC → PUSH SET” выделяется обратным цветом во время регулировки. Когда выделявшаяся обратным цветом часть переходит в нормальное состояние, это означает, что регулировка баланса белого завершена.

### Шаг 3

Нажимают кнопку [ВПРАВО] для выбора “AWC”. О порядке тонкой регулировки баланса белого см. данную страницу.

#### Примечание:

- Диапазон регулировки цветовой температуры лежит в пределах примерно от 2 000 К до 10 000 К. Если подходящее значение находится за эти пределы или объект фотосъемки освещается источником света со слишком низкой освещенностью, оптимальный баланс белого может быть не обеспечен. В таком случае “AWC→PUSH SET” остается выделяющейся обратным цветом.

## Ручная тонкая регулировка баланса белого

Тонкая регулировка баланса белого производится вручную после автоматической регулировки в режиме автоматического слежения по цветовой температуре (ATW1, ATW2) или режиме автоматического контроля баланса белого (AWC).

Проделявают операции в следующем порядке.

Экран “УСТАНОВКА КАМЕРЫ”

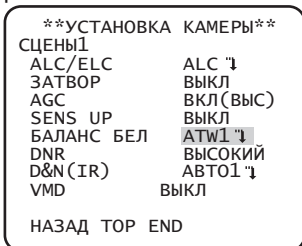

Экран точной настройки

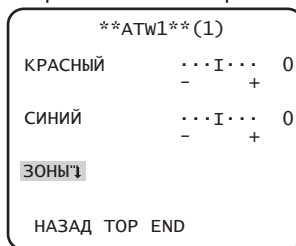

Экран настройки участка

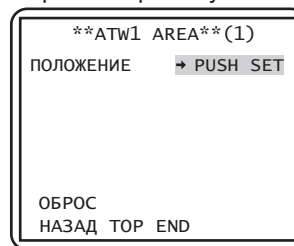

### Шаг 1

Устанавливают “БАЛАНС БЕЛ” на “АТW1”, “АТW2” или “АWС” и нажимают кнопку [SET].

→ Появляется экран для тонкой регулировки.

### Шаг 2

Перемещают курсор на “КРАСНЫЙ” и “СИНИЙ” и используют кнопки [ВЛЕВО] или [ВПРАВО] для тонкой регулировки уровня каждого. “КРАСНЫЙ” соответствует красному цвету, а “СИНИЙ” соответствует синему цвету.

Когда индикатор уровня перемещается в сторону “+”, цвет становится темнее, а в направлении “-” - светлее.

### Шаг 3

Перемещают курсор на “ЗОНЫ” и нажимают кнопку [SET] для входа в экран настройки “ЗОНЫ”.

Участок для определения белой области баланса белого может быть задан на экране настройки участка. Участок для определения белой области баланса белого отображается по умолчанию на весь экран.

### Шаг 4

Перемещают курсор на “ПОЛОЖЕНИЕ” и нажимают кнопку [SET].

### Шаг 5

Используют кнопки [ВВЕРХ], [ВНИЗ], [ВПРАВО] и [ВЛЕВО] для перемещения верхней левой части задаваемого участка и нажимают кнопку [SET].

### Шаг 6

Используют кнопки [ВВЕРХ], [ВНИЗ], [ВПРАВО] и [ВЛЕВО] для перемещения нижней правой части задаваемого участка и нажимают кнопку [SET].

## 7. Настройка функции цифрового шумоподавления [DNR]

Функция цифрового шумоподавления применяется для автоматического уменьшения шума в условиях низкой освещенности. Уровень шумоподавления выбирается из следующих:

**НИЗКИЙ:** Низкий уровень эффекта шумоподавления (незначительное остаточное изображение)

**ВЫСОКИЙ** (по умолчанию): Высокий уровень эффекта шумоподавления (значительное остаточное изображение)

## 8. Установка черно-белого режима [D&N (IR)] CF620 CF634 [D&N (ELE)] CF600 CF614

Уставки, связанные с черно-белым режимом, могут быть конфигурированы. Прodelывают операции в следующем порядке.

Экран "УСТАНОВКА КАМЕРЫ"

```
**УСТАНОВКА КАМЕРЫ**
СЦЕНЬ1
ALC/ELC      ALC 1
ЗАТВОР       ВЫКЛ
AGC           ВКЛ(ВЫС)
SENS UP      ВЫКЛ
БАЛАНС БЕЛ   АТW1 1
DNR          ВЫСОКИЙ
D&N(IR)      АВТО1 1
VMD          ВЫКЛ
НАЗАД TOP END
```



Экран "D&N (IR)"

```
**D&N(IR) ** (1)
АВТО1
УРОВЕНЬ      ВЫСОКИЙ
ДЛИТЕЛЬНОСТЬ 1 1 1
              К  Д
СИНХ(Ч/Б)   ВКЛ
НАЗАД TOP END
```

### Шаг 1

Перемещают курсор на "D&N (IR)" и выбирают режим из следующих вариантов.

CF620 CF634 **АВТО1** (по умолчанию): Автоматическое переключение между цветным и черно-белым изображением в зависимости от освещения.

**АВТО2:** Применяет источник ближнего инфракрасного света в ночное время.

**ВКЛ:** Отображает черно-белые изображения.

**ВЫКЛ:** Отображает цветные изображения.

CF600 **АВТО:** Аналогично основной функции АВТО1, но без изменения ИК-фильтра.

CF614 Переключение на черно-белое изображение, если освещение вокруг камеры ниже, чем приблизительно 0,1 lx.

**ВЫКЛ** (по умолчанию): Отображает цветные изображения.

### Примечание:

- CF620 CF600 Если настройкой для "ТРЕВОГА ВХОД" является "Ч/Б" (Стр. 20), то "День & Ночь (IR)" или "День & Ночь (Электрический)" отобразится как "Терминал" и не может быть изменено.
- CF620 CF634 Если выбрано "АВТО1" или "АВТО2", то рекомендуется установить "AGC" на "ВКЛ".
- CF620 CF634 Если объект фотосъемки постоянно движется или весь экран занят изображением единого цвета, определение яркости может не осуществляться нормально, т.к. яркость определяется информацией от датчика изображения на ПЗС. Когда выбрано "АВТО2", то длина волн лучей источника света должна быть равна 800 нм или более.
- CF600 CF614 Невозможно установить уровень яркости (освещения) для переключения цветных изображений и черно-белых изображений.
- Для получения цветных изображений необходим достаточный уровень освещенности (порядка 30 лк и более).

### Шаг 2

CF620 CF634

Нажимают кнопку [SET].

→ Появляется экран "D&N (IR)".

### Шаг 3

CF620 CF634

Переместив курсор на "УРОВЕНЬ", выбирают уровень яркости, в котором происходит переключение между цветным и черно-белым режимами, из следующих значений:

**НИЗКИЙ:** Переключение с цветных на черно-белые изображения, если освещение вокруг камеры ниже, чем 0,1 lx.

**ВЫСОКИЙ** (по умолчанию): Переключение с цветных на черно-белые изображения, если освещение вокруг камеры ниже, чем 0,2 lx.



---

**Примечание:**

- Переключаемый уровень освещенности варьируется в зависимости от объектов, источников света и объективов.
  - Переключаемый уровень освещенности изменяется в зависимости от установки AGC. (☞ Стр. 13)
  - Вышеуказанные значения переключаемого уровня освещенности являются ориентировочными. Переключаемый уровень освещенности должен быть определен на основе реальных условий монтажа прибора.
  - В зависимости от настроек и условий освещения может наблюдаться попеременное переключение между цветным и черно-белым изображением.
- 

**Шаг 4**

CF620

CF634

Переместив курсор на "ДЛИТЕЛЬНОСТЬ", выбирают время переключения между цветным и черно-белым режимами из следующих значений.

2 секунд - 10 секунд (по умолчанию) - 30 секунд - 60 секунд

(К)

(Д)

**Шаг 5**

CF620

CF634

Переместив курсор к "СИНХ(Ч/Б)", определяют, выдавать ли импульсные сигналы цветовой синхронизации в черно-белом режиме или нет.

**ВКЛ** (по умолчанию): Выдается импульсный сигнал в черно-белом режиме.

**ВЫКЛ**: Не выдается импульсный сигнал.

---

**Примечание:**

- Изображения могут не отображаться нормально без импульсных сигналов цветовой синхронизации, когда изображения с камеры представляются в черно-белом режиме, в зависимости от модели монитора или видеомagneфона. В этом случае устанавливают вывод импульсного сигнала на "ВКЛ".
- 

## 9. Настройки VMD [VMD]

Функция VMD позволяет камере детектировать движение и смену сцены камеры. Извещение о детектировании движения или смены сцены камерой может осуществляться за счет выдачи сигнала тревоги.

---

**Важно:**

- Нижеуказанные обстоятельства могут привести к ошибке детектирования или ложному детектированию. Камеру используют после настройки области детектирования и чувствительности.
    - Недостаточная разность уровней яркости между фоном и движущимся объектом фотосъемки или значительное изменение яркости
    - Грязь или капли воды на объективе
    - Недостаточный уровень яркости, например, при съемке в темное время суток
    - Объект движется прямо в сторону камеры
    - Объект движется слишком быстро или слишком медленно
    - Объект слишком мал или слишком велик
    - Имеется слишком много движущихся объектов
    - Свет, отраженный от окна или поверхности дороги
    - Камера трясется
    - Попадание внешнего света, такого как солнечная радиация или свет от фар автомобилей
    - Мерцание света люминесцентной лампы
  - Детектирование смены сцены не может осуществляться в следующих случаях:
    - Объектив частично накрыт каким-либо предметом, либо накрыт прозрачным предметом
    - Объекты фотосъемки до и после изменения направления камеры похожи друг на друга.
  - Ложное детектирование может возникать в течение около 1 минуты после подключения к сети питания, после окончания настроек по меню SETUP или после изменения угла поля зрения камеры.
  - Детектирование движения является функцией детектирования в рамках экрана для электронного масштабирования 1x.
-

Экран "УСТАНОВКА КАМЕРЫ"

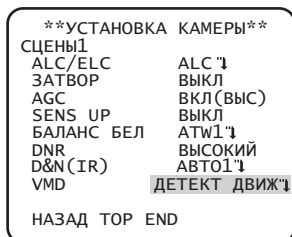

Экран "ДЕТЕКТ ДВИЖ"

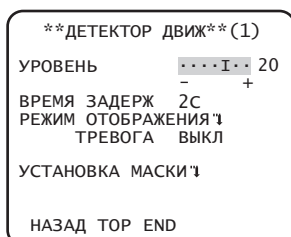

## Настройка детектирования движения

Перемещают курсор на "VMD", используют кнопку [ВЛЕВО] или [ВПРАВО] для выбора "ДЕТЕКТ ДВИЖ".

### Шаг 1

Перемещают курсор на "ДЕТЕКТ ДВИЖ" и нажимают кнопку [SET].

→ Появляется экран "ДЕТЕКТ ДВИЖ".

### Шаг 2

Перемещают курсор на "УСТАНОВКА МАСКИ" и нажимают кнопку [SET].

→ Отображается экран настройки маски.

Экран "ДЕТЕКТ ДВИЖ"

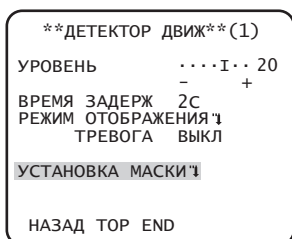

Экран для маскирования

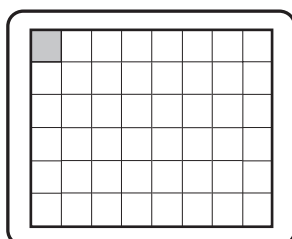

При обнаружении движущегося объекта в маскированной области не будет выдаваться сигнал тревоги. Маскированная область устанавливается таким же образом, как и при установке маскированного участка в разделе "Выбор способа регулировки количества света". (☞ Стр. 12)

### Шаг 3

По окончании маскирования нажимают и удерживают кнопку [SET] более 2 секунд.

→ Возврат к предыдущему меню.

### Шаг 4

Перемещают курсор на "ТРЕВОГА" и используют кнопки [ВЛЕВО] и [ВПРАВО] для выбора "ВКЛ" или "ВЫКЛ".

**ВКЛ:** Выдача сигнала тревоги при нахождении в режиме отображения. В режиме детектирования движения действия могут подтверждаться при обнаружении движущегося объекта.

**ВЫКЛ** (по умолчанию): Отсутствие выдачи сигнала тревоги при нахождении в режиме отображения.

### Шаг 5

Перемещают курсор на "РЕЖИМ ОТОБРАЖЕНИЯ" и нажимают кнопку [SET].

→ Появляется экран режима отображения.

При обнаружении движущегося объекта в заданной области область будет выделена обратным цветом. Для возврата нажимают и удерживают кнопку [SET] более 2 секунд.

#### Экран "ДЕТЕКТ ДВИЖ"

```
**ДЕТЕКТ ДВИЖ**(1)
УРОВЕНЬ      ····I·· 20
              -      +
ВРЕМЯ ЗАДЕРЖ 2С
РЕЖИМ ОТОБРАЖЕНИЯ
ТРЕВОГА      ВЫКЛ
УСТАНОВКА МАСКИ
НАЗАД TOP END
```



#### Экран режима отображения

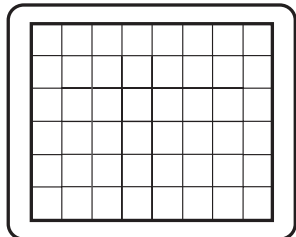

#### Шаг 6

Перемещают курсор на "УРОВЕНЬ" и используют кнопку [ВПРАВО] или [ВЛЕВО] для регулировки уровня. Повторяют шаги 5 и 6 для регулировки оптимального уровня.

#### Шаг 7

Перемещают курсор на "ВРЕМЯ ЗАДЕРЖ" и выбирают время задержки из следующих вариантов. (единица: секунды) **2С** (по умолчанию)/**5С** /**10С** /**30С**

Сигнал тревоги будет выдаваться сразу после обнаружения продолжительно движущегося объекта в течение указанного промежутка времени.

### Настройка детектирования смены сцены

Данная функция детектирует изменение состояния объекта, происходящее при накрывании камеры тканью, крышкой и пр., либо же при резком изменении направления камеры.

Проделявают операции в следующем порядке.

#### Экран "УСТАНОВКА КАМЕРЫ"

```
**УСТАНОВКА КАМЕРЫ**
СЦЕНЫ1
ALC/ELC      ALC 1
ЗАТВОР       ВЫКЛ
AGC           ВКЛ(ВЫС)
SENS UP      ВЫКЛ
БАЛАНС БЕЛ   АТW1
DNR           ВЫСОКИЙ
D&N(IR)      АВТО1
VMD           СМЕНА СЦЕНЫ
НАЗАД TOP END
```

#### Шаг 1

Перемещают курсор на "VMD" и используют кнопку [ВПРАВО] или [ВЛЕВО] для выбора "СМЕНА СЦЕНЫ".

#### Примечание:

- Функция Смены Сцены активируется после выхода из меню.

# Настройка системы камеры [УСТАНОВКА СИСТЕМА]

Выполняет настройку уставок, связанных с системой камеры, таких как синхронизация, вход/выход тревоги и зона прайвеси. Нижеуказанные уставки могут быть конфигурированы на экране "УСТАНОВКА СИСТЕМА", вызываемом с главного экрана. О порядке вывода данного экрана см. стр. 5.

Экран "УСТАНОВКА СИСТЕМА"

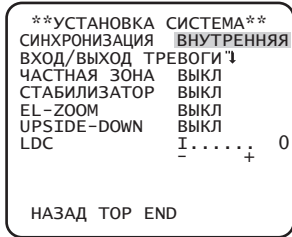

## 10. Метод синхронизации [СИНХРОНИЗАЦИЯ]

Может использоваться только внутренняя синхронизация (INT).

Синхронизация по объединенному полемому ведущему синхроимпульсу (VD2) не может использоваться.

## 11. Настройка входа/выхода сигналов тревоги [ВХОД/ВЫХОД ТРЕВОГИ]

CP620 CP600

Конфигурируют уставки, связанные со входом/выходом сигналов тревоги, в следующем порядке.

### Конфигурирование уставок входа сигнала тревоги

Выбирают операцию со входом сигнала тревоги. Прodelывают операции в следующем порядке.

#### Шаг 1

Экран "УСТАНОВКА СИСТЕМА"

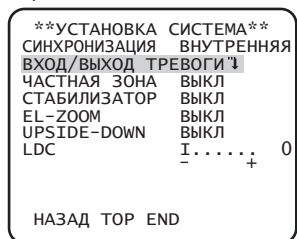

Экран "ВХОД/ВЫХОД ТРЕВОГИ"

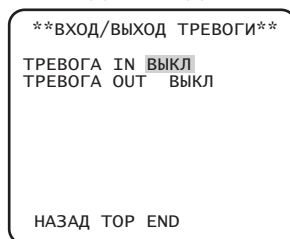

Перемещают курсор на "ВХОД/ВЫХОД ТРЕВОГИ" и нажимают кнопку [SET].

→ Появляется экран "ВХОД/ВЫХОД ТРЕВОГИ".

#### Шаг 2

Переместив курсор к "ТРЕВОГА IN", выбирают операцию со входом сигнала тревоги из следующих.

**ВЫКЛ** (по умолчанию): Тревога по входу не принимается.

**ТРЕВОГА:** Включает действие по тревоге, когда тревога по входу активна более чем на 100 мсек.

**ДЕТЕКТОР ДВИЖ:** Включает функцию VMD, когда тревога по входу активна. Необходимо предварительно настроить действия, производимые в пункте "VMD".

**ЧЁРНО-БЕЛЫЙ:** Автоматически включает черно-белый режим, когда тревога по входу активна.

**СЦЕНЫ2:** Управляет камерой с уставками "СЦЕНЫ2", когда тревога по входу активна.

Когда тревога по входу не принимается, то камера будет работать с уставками "СЦЕНЫ1".

#### Примечание:

- Функция "ДЕТЕКТОР ДВИЖ" эффективна только при установке "VMD" на "ДЕТЕКТ ДВИЖ" или "СМЕНА СЦЕНЫ".

## Конфигурирование уставок, связанных с выходом сигнала тревоги

Выбирают операцию с выходом сигнала тревоги. Прodelывают операции в следующем порядке.

Экран "УСТАНОВКА СИСТЕМА"

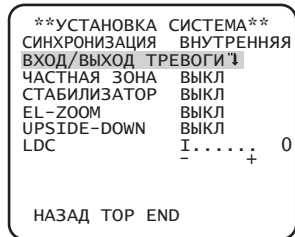

Экран "ВХОД/ВЫХОД ТРЕВОГИ"

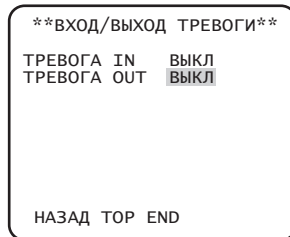

### Шаг 1

Перемещают курсор на "ВХОД/ВЫХОД ТРЕВОГИ" и нажимают кнопку [SET].

→ Появляется экран "ВХОД/ВЫХОД ТРЕВОГИ".

### Шаг 2

Переместив курсор к "ТРЕВОГА OUT", выбирают операцию с выходом сигнала тревоги из следующих.

**ВЫКЛ** (по умолчанию): Не выдает сигнал тревоги.

**ТРЕВОГА**: Выдача сигнала тревоги осуществляется при детектировании VMD. Выдача сигнала тревоги осуществляется также и при получении сигнала тревоги во время операции по настройке "ТРЕВОГА" на "ТРЕВОГА IN".

**ЧЕРНО-БЕЛЫЙ**: Включает выход сигнала тревоги, когда изображение отображается в черно-белом режиме.

## 12. Установка зоны прайвеси [УАСТНАЯ ЗОНА]

Если в зоне съемки (на экране) находятся какие-то объекты, которые не хочется показывать, их (зоны прайвеси) можно скрывать. Можно установить до 8 участков как зоны прайвеси.

**ВКЛ(1)**: Делает зону сырой.

**ВКЛ(2)**: Делает зону мозаичной.

**ВЫКЛ** (по умолчанию): Показывает зону в нормальном виде.

Прodelывают операции в следующем порядке.

### Примечание:

- Функция установки зон прайвеси отключается при инициализации прибора, т.е. сразу по включении питания.

Экран "УСТАНОВКА СИСТЕМА"

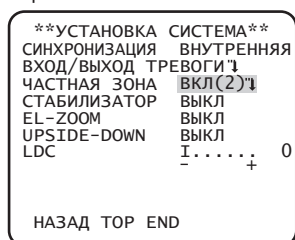

Экран "НОМЕР ЗОНЫ"

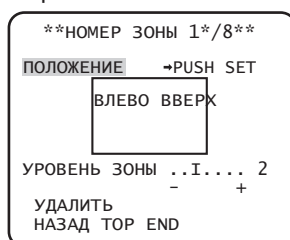

### Шаг 1

Перемещают курсор на "ЧАСТНАЯ ЗОНА", выбирают "ВКЛ (1)" или "ВКЛ (2)" и нажимают кнопку [SET].

→ Появляется экран "НОМЕР ЗОНЫ".

### Шаг 2

Перемещают курсор на число справа от названия и выбирают номер зоны с помощью кнопок [ВПРАВО] или [ВЛЕВО].

### Шаг 3

Перемещают курсор на “ПОЛОЖЕНИЕ” и нажимают кнопку [SET].

### Шаг 4

Используют кнопки [ВВЕРХ], [ВНИЗ], [ВПРАВО] и [ВЛЕВО] для задания левой верхней части задаваемого участка и нажимают кнопку [SET].

### Шаг 5

Используют кнопки [ВВЕРХ], [ВНИЗ], [ВПРАВО] и [ВЛЕВО] для задания нижней правой части задаваемого участка и нажимают кнопку [SET].  
→ После номера представляется звездочка “\*” и настроенная зона сохраняется.

### Шаг 6

Если для “ЧАСТНАЯ ЗОНА” установлено “ВКЛ (2)”, то может регулироваться уровень мозаики. Уровень мозаики можно установить через “УРОВЕНЬ ЗОНЫ”. (Диапазон: от 1 до 4)

#### Примечание:

- Чтобы удалить зону, выбирают номер зоны и нажимают кнопку [SET] после перемещения курсора на “УДАЛИТЬ”.
- Для изменения уставок зоны выбирают номер зоны, а затем повторяют операции начиная от шага 3.

## 13. Установка стабилизатора изображения [СТАБИЛИЗАТОР]

Определяют, применять ли стабилизатор изображения или нет.

Данная функция полезна в случае, если камера установлена в месте с небольшой вибрацией.

**ВКЛ:** Включает стабилизатор изображения.

**ВЫКЛ** (по умолчанию): Отключает стабилизатор изображения.

#### Важно:

- Когда выбрано “ВКЛ” для стабилизатора изображения, то угловое поле зрения становится уже и разрешение изображения ухудшается. Когда выбрано “ВЫКЛ” для стабилизатора изображения, то следует проверить угловое поле зрения и разрешение изображения при монтаже камеры.
- Функция стабилизатора изображения может не работать при наличии следующих условий:
  - Темный объект
  - Объекты с низкой контрастностью (белая стена и т.п.)
  - Объект, вибрирующий с чрезмерной скоростью
  - Изображение колеблется с большой амплитудой

## 14. Электронное масштабирование [EL-ZOOM]

Определяется, использовать или нет электронное масштабирование.

**ВКЛ:** Применяется электронное масштабирование.

**ВЫКЛ** (по умолчанию): Не применяется электронное масштабирование.

Когда выбрано “ВКЛ”, то могут быть конфигурированы уставки коэффициента масштабирования и панорамирования/наклона. Прodelывают операции в следующем порядке.

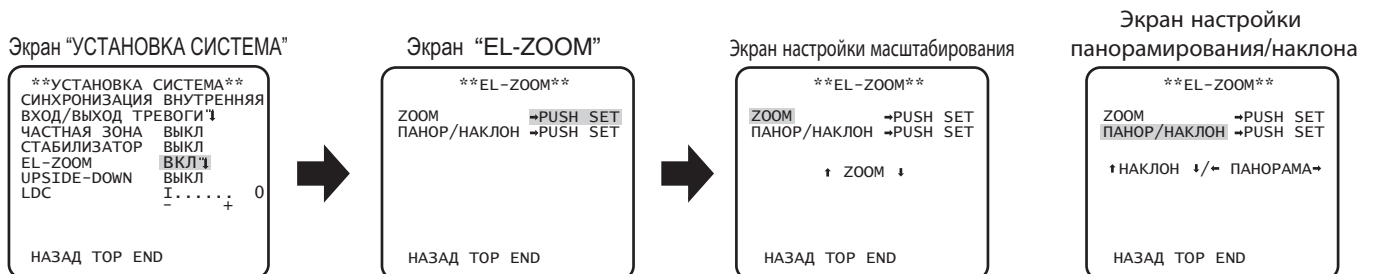

#### Шаг 1

Перемещают курсор на "EL-ZOOM" и выбирают "ВКЛ" и нажимают кнопку [SET].  
→ Представляется экран "EL-ZOOM".

#### Шаг 2

Перемещают курсор на "→ PUSH SET" для "ZOOM" и нажимают кнопку [SET].  
→ Появляется экран настройки масштабирования.

#### Шаг 3

Регулируют угловое поле обзора путем изменения фактора электронного масштабирования (до 2x) с помощью кнопок [ВВЕРХ] или [ВНИЗ] и нажимают кнопку [SET].

---

#### Примечание:

- При увеличении коэффициента масштабирования разрешение уменьшается.
- 

#### Шаг 4

Перемещают курсор на "→ PUSH SET" для "ПАНОР/НАКЛОН" и нажимают кнопку [SET].  
→ Появляется экран настройки панорамирования/наклона.

#### Шаг 5

Используют кнопки [ВВЕРХ], [ВНИЗ], [ВПРАВО] и [ВЛЕВО] для определения положения задаваемого участка и нажимают кнопку [SET].

Положение изображения может быть изменено в диапазоне коэффициента масштабирования, настраиваемого на экране настройки масштабирования.

## 15. Переворачивание вверх дном [UPSIDE-DOWN]

**ВКЛ:** Переворачивание видеоизображения доступно.

**ВЫКЛ** (по умолчанию): Переворачивание видеоизображения недоступно.

## 16. Коррекция искажения объектива [LDC]

Изображение может быть искаженным в зависимости от используемого объектива и фактора масштабирования.

Регулировкой установки коррекции искажения объектива искаженное изображение может преобразовываться так, чтобы оно подходило для прямоугольного монитора и достигало результатов, желаемых пользователем.

---

#### Примечание:

- В зависимости от используемого объектива полная коррекция может не достигаться.
-

# Регулировка заднего фокуса [ЗАДНИЙ-ФОКУС]

CF634

CF614

Выбирают способ регулировки заднего фокуса и производят тонкую регулировку. Нижеуказанные уставки могут быть конфигурированы на экране "ЗАДНИЙ-ФОКУС", вызываемом с главного экрана. О порядке вывода данного экрана см. стр. 5. Регулировка объектива должна производиться до регулировки заднего фокуса.

Экран "ЗАДНИЙ-ФОКУС" CF634

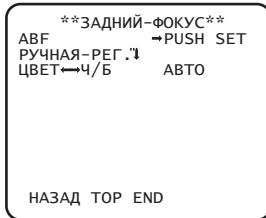

## 17. Установка автоматического заднего фокуса [AVF]

Перемещают курсор на "→ PUSH SW" в "AVF" и нажимают кнопку [SET].

→ Функция автоматической регулировки обратного фокуса позволяет автоматически обеспечить фокус на объект, находящийся в центре экрана.

## 18. Установка ручного заднего фокуса [РУЧНАЯ-РЕГ.]

Для тонкой регулировки заднего фокуса перемещают курсор на "РУЧНАЯ-РЕГ.", нажимают кнопку [SET] и используют кнопки [ВПРАВО] или [ВЛЕВО] для ручной регулировки заднего фокуса.

## 19. Настройка автоматического заднего фокуса для переключения между цветным и черно-белым режимами [ЦВЕТ ↔ Ч/Б] CF634

Переместив курсор на "ЦВЕТ ← → Ч/Б", выбирают способ регулировки заднего фокуса из следующих:

**АВТО** (по умолчанию): Автоматически регулируется задний фокус и корректируется дефокусировка, возникающая при переключении между цветным и черно-белым режимами.

**ФИКСИР.:** Фиксируется положение после автоматической регулировки фокуса после автоматической (AVF) или ручной регулировки заднего фокуса.

### Важно:

- Функция автоматической регулировки заднего фокуса применяется во время монтажа и исправления фокуса при переключении между цветным и черно-белым режимами после монтажа. Эта функция не относится к функциям, действующим непрерывно, таким как функция автоматической фокусировки.
- Когда происходит расфокусировка из-за изменения объектива и среды места монтажа во времени или изменения температуры на периферии, требуется производить перерегулировку заднего фокуса.
- Ниже приведена рекомендация по выбору способа регулировки заднего фокуса в зависимости от характера объекта фотосъемки.

В таком случае (в таких условиях объекта)	Выбирают это (рекомендация)	
	Регулировка заднего фокуса	Переключение "ЦВЕТ ← → Ч/Б"
• Нормальный объект	"AVF"	"АВТО"
• Зачастую движущийся объект	Тонкая регулировка с помощью "РУЧНАЯ-РЕГ" после "AVF"	"ФИКСИР."
• Объект с резко изменяющейся освещенностью		
• Объект с низкой освещенностью		
• Слишком яркий или светоотражающий объект		
• Объект, наблюдаемый через окно		
• Место, где объектив камеры легко может загрязняться		
• Объект с меньшей контрастностью, как белая стена		
• Объект с значительной глубиной		
• Интенсивно мерцающий объект		
• Объект с горизонтальными параллельными линиями или полосами, как ставни, жалюзи и т.п.		

### Примечание:

- Регулировку заднего фокуса можно также осуществлять через кнопки операций.



# Настройка на специальном меню [СПЕЦ.УСТАНОВКА]

На специальном меню можно производить настройки качества изображения с камеры и, в случае применения ресивера, конфигурацию параметров по коммуникации. Нижеуказанные уставки могут быть конфигурированы на экране "СПЕЦ.УСТАНОВКА", вызываемом с главного экрана.

О порядке вывода данного экрана см. стр. 5.

Экран "СПЕЦ.УСТАНОВКА"

```
**СПЕЦ.УСТАНОВКА**
УСИЛ.ЦВЕТА  . . . I . . . 160
УСИЛЕНИЕ AP  . . I . . . 20
ПЬЕДЕСТАЛ   . I . . . . 15
             . . . . .
ОТОБРАЗИТЬ  ТРЕВОГА
PIX OFF  ↓
СВЯЗЬ       COAX
СБРОС КАМЕРЫ → PUSH SET
SER.NO. XXXXXXXX
НАЗАД TOP END
```

## 20. Регулировка уровня сигнала цветности [УСИЛ.ЦВЕТА]

Используют кнопки [ВПРАВО] или [ВЛЕВО] для регулировки насыщенности цвета изображения с камеры. Когда индикатор уровня перемещается в сторону "+", цвет становится темнее, а в направлении "-" - светлее. При регулировке цветовой плотности необходимо руководствоваться индикатором векторной хроматичности или монитором.

## 21. Регулировка уровня апертуры [УСИЛЕНИЕ AP]

Используют кнопки [ВПРАВО] или [ВЛЕВО] для регулировки качества изображения. При перемещении индикатора уровня в сторону "+" изображение становится резче, а в сторону "-" - мягче. При регулировке необходимо руководствоваться цветным видеомонитором.

### Примечание:

- При съемке объекта с тонкими узорами, такого как ковер или занавес, могут появляться муаровые полосы (интерференционные полосы). В таком случае перемещают курсор в сторону "-" для уменьшения муаровых полос.

## 22. Регулировка уровня черного [ПЬЕДЕСТАЛ]

Используют кнопки [ВПРАВО] или [ВЛЕВО] для регулировки уровня черного камеры. При перемещении индикатора уровня перемещается в сторону "+" изображение становится ярче, а в направлении "-" - темнее. При регулировке необходимо обязательно следить за монитором формы волн сигналов или монитором.

## 23. Настройки дисплея [ОТОБРАЗИТЬ]

Переместите курсор на "ОТОБРАЗИТЬ", затем используйте кнопки [ВПРАВО] или [ВЛЕВО] для изменения настроек дисплея.

**ВЫКЛ:** Дисплей тревоги выключен.

**ТРЕВОГА** (по умолчанию): Дисплей тревоги активирован.



Дисплей тревоги ("ДЕТЕКТ ДВИЖ", "СМЕНА СЦЕНЫ")

## 24. Компенсация дефектных элемент изображения [PIX OFF]

Корректируются дефектные элементы отображаемого изображения с камеры. Можно скорректировать до 16 точек. Прodelывают операции в следующем порядке.

Экран "СПЕЦ.УСТАНОВКА"

```

***СПЕЦ.УСТАНОВКА**
УСИЛ.ЦВЕТА  . . . . I . . 160
УСИЛЕНИЕ AP  . . I . . . . 20
ПЬЕДЕСТАЛ   - . I . . . . 15
              - . . . . +

ОТОБРАЗИТЬ  ТРЕВОГА
PIX OFF*1
СВЯЗЬ       COAX
СБРОС КАМЕРЫ →PUSH SET
SER.NO. XXXXXXXX
НАЗАД TOP END
    
```



Экран "PIX OFF"

```

**PIX OFF**
 1   2   3   4
 5   6   7   8
 9  10  11  12
13  14  15  16

000 000
УДАЛИТЬ      1
НАЗАД TOP END
    
```



Экран установки положения компенсации дефектных элементов изображения

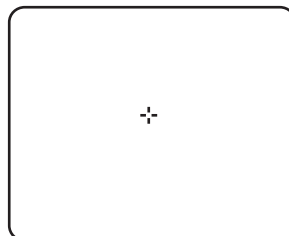

### Шаг 1

Перемещают курсор на "PIX OFF" и нажимают кнопку [SET].  
→ Появляется экран "PIX OFF".

### Шаг 2

Выбирают номер (от 1 до 16), с которым регистрируется точка компенсации дефектных элементов изображения, и нажимают кнопку [SET].  
→ Появляется экран установки положения компенсации дефектных элементов изображения.

### Шаг 3

Используют кнопки [ВВЕРХ], [ВНИЗ], [ВПРАВО] и [ВЛЕВО] для перемещения курсора-перекрестия в центр компенсируемого элемента, и нажимают кнопку [SET].  
→ Дефектный элемент корректируется и точка компенсации регистрируется. Снова появляется экран "PIX OFF". При завершении регистрации справа к номеру добавляется "\*". Координаты выражаются цифрами.

#### Примечание:

- Для удаления зарегистрированной точки компенсации дефектного элемента перемещают курсор к "1" справа от "УДАЛИТЬ", используют кнопки [ВПРАВО] и [ВЛЕВО] для выбора номера, с которым зарегистрирована нужная точки компенсации дефектного элемента, и нажимают кнопку [SET]. Зарегистрированная точка компенсации дефектного элемента очищается, и звездочка "\*" с правой стороны номера исчезает.

## 25. Настройка связи [СВЯЗЬ] CF620 CF634

Когда настоящий прибор применяется в интеграции с системой, снабженной ресивером, следует производить конфигурацию параметров по коммуникации.

**COAX (RCV):** При использовании ресивера (например, WV-RC150).

**COAX** (по умолчанию): Если ресивер не используется.

## 26. Сброс в состояние по умолчанию [СБРОС КАМЕРЫ ]

Сбрасывают заданные уставки по меню установки в уставки по умолчанию.

Переместите курсор на "→PUSH SET" пункта "СБРОС КАМЕРЫ" и удерживайте кнопку [SET] более 2 секунд для перехода на следующий экран.

Для возврата в предыдущий экран без сброса перемещают курсор на "NO" и нажимают кнопку [SET]. Чтобы восстановить настройки по умолчанию, перемещают курсор на "ДА" и нажимают кнопку [SET].

#### Примечание:

- Данные по зарегистрированным точкам компенсации дефектного элемента не очищаются.
- Для выбора, сбрасывать ли камеру, выбирают "ДА" или "NO" с помощью кнопки [SET]. Для настройки с помощью контроллера обращаются к инструкции контроллера.

## 27. Просмотр серийного номера [SER.NO.]

Отображают серийный номер этого прибора.

# Выбор языка интерфейса [LANGUAGE SETUP]

Язык для меню установки выбирается из следующих: Выбор языка может производиться на экране "LANGUAGE SETUP", вызываемом с главного экрана.

О порядке вывода данного экрана см. стр. 5.

Экран "LANGUAGE SETUP"

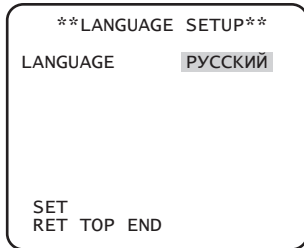

Перемещают курсор на "LANGUAGE" и используют кнопки [ВПРАВО] или [ВЛЕВО] для выбора нужного языка, затем перемещают курсор на "SET" и нажимают кнопку [SET].

Выбирают требуемый язык из следующих.

**JAPANESE/ENGLISH** (по умолчанию)/**FRANÇAIS/ESPAÑOL/DEUTSCH/ITALIANO/РУССКИЙ/中文**





---

#### Примечание:

- При изменении языка заданное имя камеры стирается.
-

# Упрощенный способ задания настроек

Применение системного контроллера, снабженного кнопкой "Функция камеры", позволяет пользователям производить определенные настройки упрощенным способом с помощью цифровой клавиатуры и кнопки "Функция камеры". Ниже перечислены операции, могущие выполняться упрощенным способом.

Операция на системном контроллере	Настройка
[9] + [0] + [Функция камеры]	Переключение в черно-белый режим (D&N) ВКЛ 
[9] + [1] + [Функция камеры]	Переключение в черно-белый режим (D&N) ВЫКЛ
[9] + [2] + [Функция камеры]	Переключение в черно-белый режим (D&N) АВТО1  Переключение в черно-белый режим (D&N) АВТО 
[9] + [3] + [Функция камеры]	Имя камеры (ID КАМЕРЫ) ВКЛ
[9] + [4] + [Функция камеры]	Имя камеры (ID КАМЕРЫ) ВЫКЛ
[9] + [8] + [Функция камеры]	Электронное масштабирование ВКЛ
[9] + [9] + [Функция камеры]	Электронное масштабирование ВЫКЛ
[1] + [6] + [8] + [Функция камеры]	Переключение в черно-белый режим (D&N) АВТО2 
[1] + [6] + [9] + [Функция камеры]	Диафрагма объектива (ДИАФ) ОТКР
[1] + [7] + [0] + [Функция камеры]	Диафрагма объектива (ДИАФ) CLOSE
[1] + [7] + [1] + [Функция камеры]	Электронный obturator (ЗАТВОР) ВКЛ
[1] + [7] + [2] + [Функция камеры]	Электронный obturator (ЗАТВОР) ВЫКЛ
[1] + [7] + [3] + [Функция камеры]	Скорость вращения электронного obturator, выше на 1 степень
[1] + [7] + [4] + [Функция камеры]	Скорость вращения электронного obturator, ниже на 1 степень
[1] + [7] + [5] + [Функция камеры]	Регулировка усиления [AGC] ВКЛ
[1] + [7] + [6] + [Функция камеры]	Регулировка усиления [AGC] ВЫКЛ
[1] + [7] + [7] + [Функция камеры]	Электронное повышение чувствительности (SENS UP) ФИКС. ВКЛ
[1] + [7] + [8] + [Функция камеры]	Электронное повышение чувствительности (SENS UP) ФИКС. ВЫКЛ
[1] + [7] + [9] + [Функция камеры]	Электронное повышение чувствительности, выше на 1 степень (ФИКС.)
[1] + [8] + [0] + [Функция камеры]	Электронное повышение чувствительности, ниже на 1 степень (ФИКС.)
[1] + [8] + [1] + [Функция камеры]	Электронное повышение чувствительности (SENS UP) АВТО ВКЛ
[1] + [8] + [2] + [Функция камеры]	Электронное повышение чувствительности (SENS UP) АВТО ВЫКЛ
[1] + [8] + [3] + [Функция камеры]	Электронное повышение чувствительности, выше на 1 степень (АВТО)
[1] + [8] + [4] + [Функция камеры]	Электронное повышение чувствительности, ниже на 1 степень (АВТО)
[1] + [9] + [0] + [Функция камеры]	Время для переключения в режиме D&N АВТО, 2 секунд
[1] + [9] + [1] + [Функция камеры]	Время для переключения в режиме D&N АВТО, 10 секунд
[1] + [9] + [2] + [Функция камеры]	Время для переключения в режиме D&N АВТО, 30 секунд
[1] + [9] + [3] + [Функция камеры]	Время для переключения в режиме D&N АВТО, 60 секунд
[2] + [0] + [1] + [Функция камеры]	Стабилизатор изображения (СТАБИЛИЗАТОР) ВКЛ
[2] + [0] + [2] + [Функция камеры]	Стабилизатор изображения (СТАБИЛИЗАТОР) ВЫКЛ
[2] + [1] + [3] + [Функция камеры]	Файл сцен 1
[2] + [1] + [4] + [Функция камеры]	Файл сцен 2
[2] + [1] + [5] + [Функция камеры]	Усиление (AGC), повышение на 1
[2] + [1] + [6] + [Функция камеры]	Усиление (AGC), понижение на 1

Panasonic Corporation

<http://panasonic.net>

Importer's name and address to follow EU rules:

Panasonic Testing Centre  
Panasonic Marketing Europe GmbH  
Winsbergring 15, 22525 Hamburg F.R.Germany

© Panasonic System Networks Co., Ltd. 2012

sC0712-1092 PGQP1351YA Напечатано в Китае