

# ОБЩЕЕ ОПИСАНИЕ

# СОДЕРЖАНИЕ

## ОБЩЕЕ ОПИСАНИЕ

СЕРИЯ – NX ОБЩАЯ СХЕМА СИСТЕМЫ .....	1-1
<b>1. ОПИСАНИЕ СИСТЕМЫ .....</b>	<b>1-2</b>
1.1 СИСТЕМА NX-308 .....	1-2
1.2 СИСТЕМА NX-820 .....	1-2
1.3 СИСТЕМА NX-1232 .....	1-2
<b>2. КОНФИГУРАЦИЯ СИСТЕМЫ .....</b>	<b>1-3</b>
2.1 СИСТЕМА NX-308 .....	1-3
2.2 СИСТЕМА NX-82 .....	1-3
2.3 СИСТЕМА NX-1232 .....	1-4
<b>3. ОПИСАНИЕ ОБОРУДОВАНИЯ .....</b>	<b>1-5</b>
3.1 СИСТЕМНЫЙ ТЕЛЕФОН (KSU) .....	1-5
3.2 ПЛАТЫ РАСШИРЕНИЯ .....	1-5
3.3 ОБОРУДОВАНИЕ СТАНЦИИ .....	1-6
<b>4. СПЕЦИФИКАЦИЯ .....</b>	<b>1-6</b>
4.1 ЭЛЕКТРОПИТАНИЕ .....	1-7
4.2 РАЗМЕРЫ И ВЕС .....	1-8
4.3 ТРЕБУЕМЫЕ УСЛОВИЯ В ПОМЕЩЕНИИ .....	1-8
4.4 ТРЕБОВАНИЯ К КАБЕЛЮ .....	1-8
4.5 СИСТЕМНЫЕ ГУДКИ И ЗВОНКИ .....	1-9
4.6 ИНДИКАТОРЫ СИСТЕМНОГО ТЕЛЕФОНА .....	1-9



СЕРИЯ – NX ОБЩАЯ СХЕМА СИСТЕМЫ

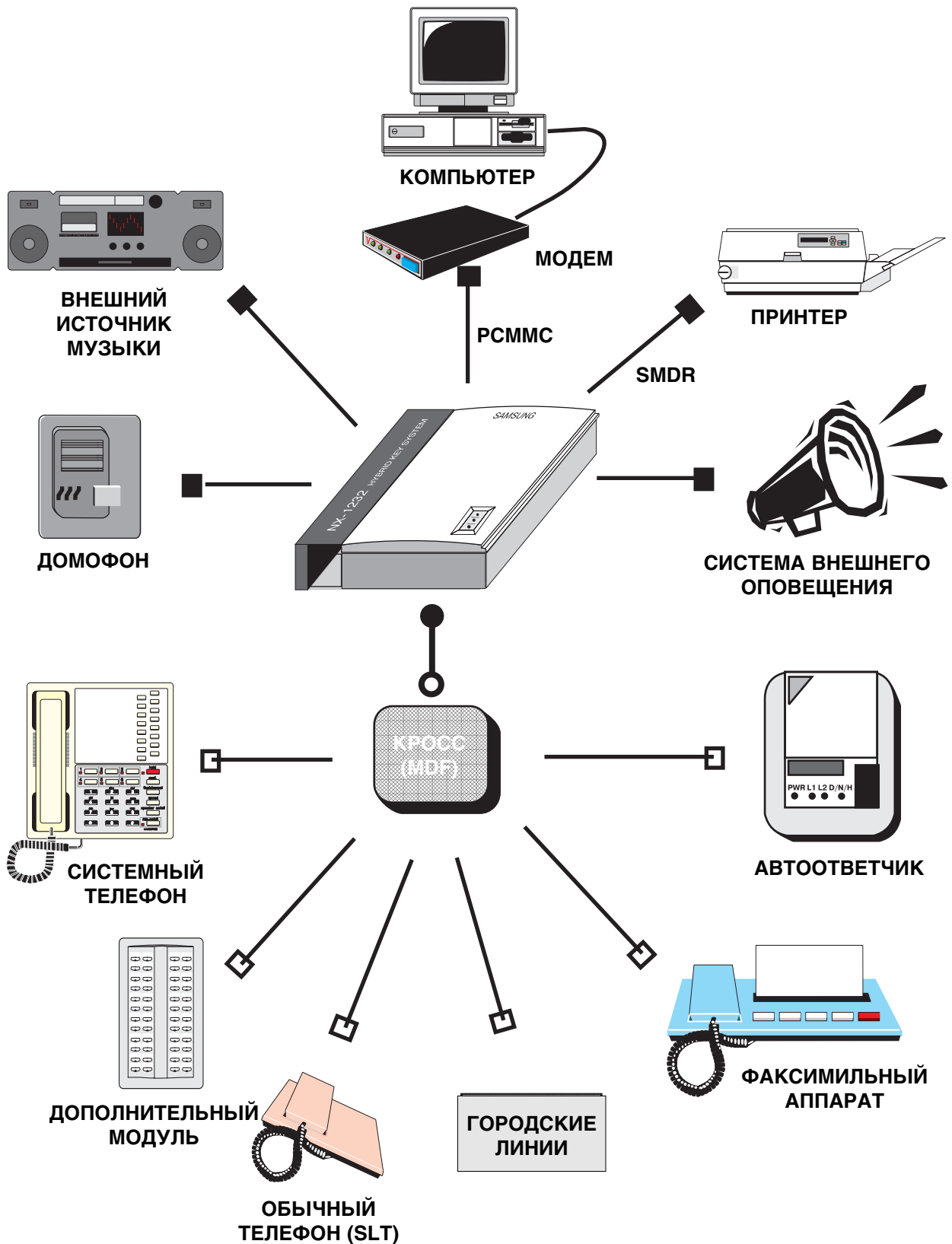

# 1. ОПИСАНИЕ СИСТЕМЫ

## 1.1 СИСТЕМА NX–308

**NX–308** — аналоговая телефонная система, предназначенная для малого бизнеса. К системе **NX–308** можно подключить до **трех (3) городских линий** и до **восьми(8) внутренних**. Мощный микропроцессор **HM64180R1** контролирует все соединения и функции системы. Операционная программа и заводская конфигурация записаны в энергонезависимую память ROM **27C020**. Данные пользователей хранятся в энергозависимой памяти RAM **62256**. Наличие Ni–Cd аккумулятора позволяет сохранять данные при отключении электроэнергии на срок до 7 дней. При восстановлении питания аккумулятор автоматически перезаряжается.

## 1.2 СИСТЕМА NX–820

**NX–820** — аналоговая телефонная система для малого и среднего бизнеса. Система **NX–820** может содержать до **двадцати восьми(28) портов**, конфигурация которых (внешние или внутренние линии) выбирается потребителем. Мощный микропроцессор **HM64180R1** контролирует все соединения и функции системы. Операционная программа и заводская конфигурация записаны в энергонезависимую память ROM **27C020**. Данные пользователей хранятся в энергозависимой памяти RAM **681000**. Наличие Ni–Cd аккумулятора позволяет сохранять данные при отключении электроэнергии на срок до 7 дней. При восстановлении питания аккумулятор автоматически перезаряжается.

## 1.3 СИСТЕМА NX–1232

**NX–1232** — аналоговая телефонная система для малого и среднего бизнеса. Система **NX–1232** может содержать до **сорока восьми(48) портов**, конфигурация которых (внешние или внутренние линии) выбирается потребителем. Эта система, включающая в себя только базовый блок, платы расширения, системные и обычные телефоны, предоставляет пользователям малого и среднего бизнеса гибкость и управление телефонными коммуникациями. Мощный микропроцессор **HM64180R1** контролирует все соединения и работу системы. Операционная программа и заводская конфигурация записаны в энергонезависимую память ROM **27C020**. Данные пользователей хранятся в энергозависимой памяти RAM **681000**. Наличие Ni–Cd аккумулятора позволяет сохранять данные при отключении электроэнергии на срок до 7 дней. При восстановлении питания аккумулятор автоматически перезаряжается.

## 2. КОНФИГУРАЦИЯ СИСТЕМЫ





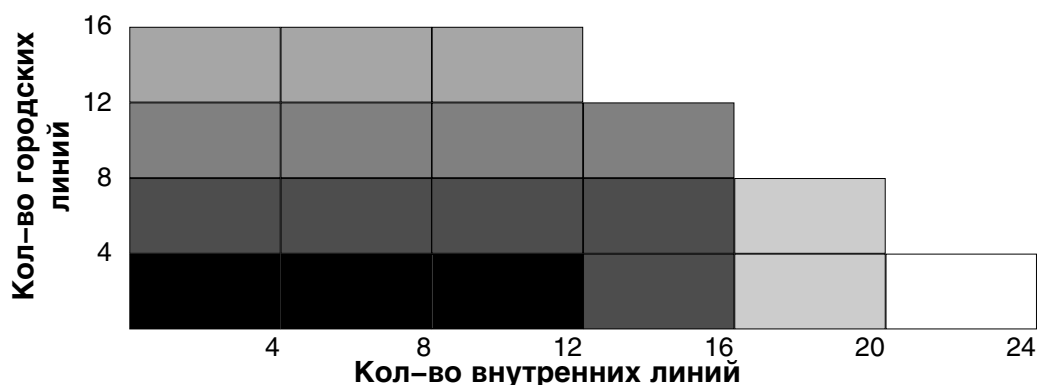

### 2.1 СИСТЕМА NX–308

Базовый блок (KSU) поставляется укомплектованным для работы с **тремя (3) внешними линиями и восемью (8) станциями**. Линия #1 предназначена для работы только с системным телефоном, а линии с #2 по #8 — для работы с системным телефоном (KTS) или с обычным телефоном (SLT) по выбору пользователя. Дополнительно могут быть установлены **NX–SMDR/R–MMC** и **NX–DPH/PAGING**. Плата **NX–SMDR/R–MMC** является платой последовательного доступа для SMDR и REMOTE MMC; а **NX–DPH/PAGING** — плата интерфейса домофона и внешнего оповещения. Эти платы могут быть установлены на базовую плату.

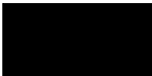
### 2.2 СИСТЕМА NX–820

Базовый блок поставляется укомплектованным для работы с **четырьмя(4) внешними линиями и двенадцатью(12) станциями**. Линии с #1 по #4 предназначены для работы только с системным телефоном, а линии с #5 по #12 — для работы с системным телефоном или с обычным телефоном (SLT) по выбору пользователя. Система **NX–820** имеет несколько типов карт расширения. Платы **NX–2TRK**, **NX–4TRK**, **NX–4KLI**, **NX–4SLI** и **NX–4OPX** могут



-  Базовый блок (KSU)
-  Базовый блок (KSU), одна плата на 4 обычных телефона (4 SLT) или на 4 системных телефона (4 KTS), одна плата на 4 городских линии (4 TRK)
-  Базовый блок (KSU), одна плата на 4 обычных телефона (4 SLT) или на 4 системных телефона (4 KTS), и 2 платы на 4 городских линии (4 TRK)
-  Базовый блок (KSU) и 3 платы на 4 городских линии (4 TRK)
-  Базовый блок (KSU), 2 платы на 4 обычных телефона (4 SLT) или на 4 системных телефона (4 KTS), и одна плата на 4 городских линии (4 TRK)
-  Базовый блок (KSU) и три платы на 4 обычных телефона (4 SLT) или на 4 системных телефона (4 KTS)

быть установлены в любой из трех слотов расширения. Комбинируя эти платы, можно увеличить объем системы **NX-820** до двадцати восьми(28) портов. Дополнительно могут быть установлены платы **NX-SMDR/R-MMC** и **NX-DPH/PAGING**. Плата **NX-SMDR/R-MMC** является платой последовательного доступа для SMDR и REMOTE MMC; а **NX-DPH/PAGING** — плата домофона и интерфейса внешнего пейджинга. Эти платы могут быть установлены на базовую плату.

Приведенная диаграмма описывает конфигурации, использующие платы расширения.

## 2.3 СИСТЕМА NX-1232

Базовый блок поставляется укомплектованным для работы с **восемью(8) внешними линиями и шестнадцатью(16) внутренними**. Линии с #1 по #8 предназначены для работы с системным телефоном (KTS) или с обычным телефоном (SLT) по выбору пользователя, а линии с #5 по #12 — для работы только с обычным телефоном (SLT). Система **NX-1232** имеет несколько типов плат расширения. Платы **NX-2TRK**, **NX-4TRK**, **NX-4KLI**, **NX-4SLI**, **NX-4OPX** и **NX-8KLI** могут быть установлены в любой из трех слотов расширения. Комбинируя эти платы, можно увеличить объем системы **NX-820** до **сорока восьми(48) портов**. Дополнительно могут быть установлены платы **NX-SMDR/R-MMC** и **NX-DPH/PAGING**. Плата **NX-SMDR/R-MMC** является платой объединяющей SMDR (печать отчета о звонках) и удаленное программирование (REMOTE MMC); а **NX-DPH/PAGING** — объединяет интерфейс домофона и внешнего оповещения. Эти платы могут быть установлены на базовую плату.

Приведенная диаграмма описывает конфигурации, использующие платы расширения.

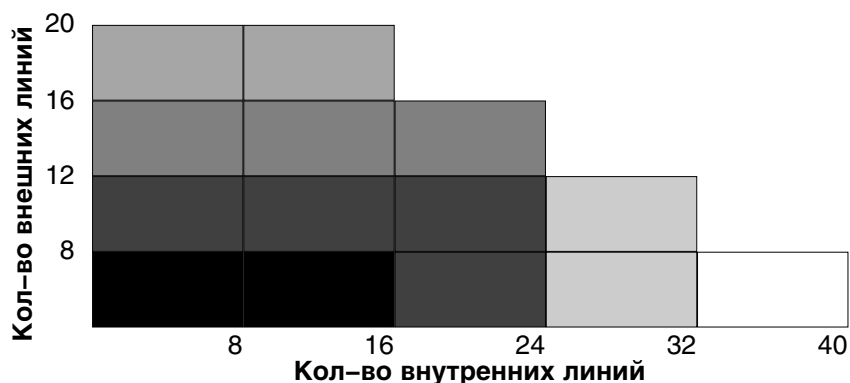

Базовый блок (KSU)



Базовый блок (KSU), одна плата на 4 обычных телефона (4 SLT) или на 4 системных телефона (4 KTS), одна плата на 4 городских линии (4 TRK)

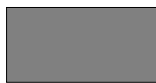

Базовый блок (KSU), одна плата на 4 обычных телефона (4 SLT) или на 4 системных телефона (4 KTS), и 2 платы на 4 городских линии (4 TRK)



Базовый блок (KSU) и 3 платы на 4 городских линии (4 TRK)



Базовый блок (KSU), 2 платы на 4 обычных телефона (4 SLT) или на 4 системных телефона (4 KTS), и одна плата на 4 городских линии (4 TRK)

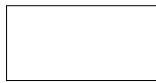

Базовый блок (KSU) и три платы на 4 обычных телефона (4 SLT) или на 4 системных телефона (4 KTS)

## 3. ОПИСАНИЕ ОБОРУДОВАНИЯ

### 3.1 СИСТЕМНЫЙ ТЕЛЕФОН (KSU)

Системный блок серии NX представляет собой настенный блок в металлическом корпусе, включающий следующее:

- блок питания
- оперативная и пользовательская память для всех портов
- внутреннее музыкальное устройство и вход на внешнее устройство
- переключение двух внешних линий при сбое питания
- элементы питания для защиты памяти
- системные часы

Система NX-308	Система NX-820	Система NX-1232
<ul style="list-style-type: none"> <li>● 4 внешние линии</li> <li>● 1 системный аппарат и 7 гибридных линий</li> </ul>	<ul style="list-style-type: none"> <li>● 4 внешние линии</li> <li>● 4 системных аппарата и 8 обычных аппаратов</li> </ul>	<ul style="list-style-type: none"> <li>● 8 внешних линий</li> <li>● 8 гибридных линий и 8 обычных аппаратов</li> </ul>

### 3.2 ПЛАТЫ РАСШИРЕНИЯ

- Плата **NX-2TRK** обеспечивает подключение двух дополнительных внешних линий. Она может быть установлена в системах **NX-820** и **NX-1232**.
- Плата **NX-4TRK** обеспечивает подключение четырех дополнительных внешних линий. Она может быть установлена в системах **NX-820** и **NX-1232**.
- Плата **NX-4KLI** содержит четыре порта для системных телефонов. Она может быть установлена в системах **NX-820** и **NX-1232**.
- Плата **NX-4SLI** содержит четыре порта для обычных аппаратов. Она может быть установлена в системах **NX-820** и **NX-1232**.
- Плата **NX-4OPX** содержит четыре удаленных порта расширения для подключения обычных аппаратов или для подключения через АТС — посредника (УАТС). Она может быть установлена в системах **NX-820** и **NX-1232**.
- Плата **NX-8KLI** содержит восемь портов для системных телефонов. Она может быть установлена в системе **NX-1232**.
- Плата **NX-8SLI** содержит восемь портов для обычных телефонов. Она может быть установлена в системе **NX-1232**.
- Плата **NX-SMDR/R-MMC** содержит два последовательных порта для SMDR и REMOTE MMC. Она может быть установлена во всех системах серии **NX**.
- Плата **NX-DPH/PAGING** содержит интерфейс для подключения двух домофонов и системы оповещения. Она может быть установлена во всех системах серии **NX**.



### 3.3 ОБОРУДОВАНИЕ СТАНЦИИ

- 24–кнопочный системный аппарат (NX–24E, NX–24B)  
встроенный спикерфон,  
24 программируемые кнопки (12 с трехцветными индикаторами),  
10 кнопок с фиксированными функциями,  
кнопки для цифрового контроля спикерфона, трубки и громкости звонка  
выбор четырех тонов звонка  
настольная или настенная установка  
NX–24E : индикатор на 16 символов.
  
- 12–кнопочный системный аппарат (NX–12E, NX–12B)  
встроенный спикерфон,  
12 программируемых кнопки (6 с трехцветными индикаторами),  
10 кнопок с фиксированными функциями,  
кнопки для цифрового контроля спикерфона, трубки и громкости звонка  
выбор четырех тонов звонка  
настольная или настенная установка  
NX–12E : индикатор на 16 символов.
  
- Основной 6–кнопочный системный аппарат (NX–6B)  
6 программируемых кнопок  
10 кнопок с фиксированными функциями,  
кнопки для цифрового контроля спикерфона, трубки и громкости звонка  
выбор четырех тонов звонка  
настольная или настенная установка
  
- Дополнительный модуль (NX–AOM)  
24 программируемые кнопки

## 4. СПЕЦИФИКАЦИЯ

### 4.1 ЭЛЕКТРОПИТАНИЕ

<b>Входное напряжение</b>	110/220 В, 50/60 Гц	
<b>Потребляемая мощность</b>	NX–308	максимум 50 Вт
	NX–820	максимум 55 Вт
	NX–1232	максимум 80 Вт
<b>Максимальный потребляемый ток при 220 Вольт</b>	NX–308	0,22 Ампер
	NX–820	0,29 Ампер
	NX–1232	0,36 Ампер
<b>Генератор звонка</b>	Амплитуда 80 В, частота 25 Герц	
<b>Элементы питания</b>	Батареи 24 В не менее 6 а.ч., но не более 26 а.ч.	

## 4.2 РАЗМЕРЫ И ВЕС

Системный блок	NX-308	530 мм x 348 мм x 102 мм, 4.9 кг
	NX-820	530 мм x 412 мм x 140 мм, 8.9 кг
	NX-1232	530 мм x 412 мм x 140 мм, 8.9 кг
Системный телефон		214 мм x 206 мм x 150 мм, 1.4 кг
Дополнительный модуль		214 мм x 133 мм x 150 мм, 0.4 кг
Домофон		158 мм x 89 мм x 41 мм, 0.23 кг

## 4.3 ТРЕБУЕМЫЕ УСЛОВИЯ В ПОМЕЩЕНИИ

Температура	0 С – 45 С ( рекомендуется 18 С – 25 С )
Влажность	10% – 90% ( без конденсации )

## 4.4 ТРЕБОВАНИЯ К КАБЕЛЮ

Системный аппарат	2 витые пары, макс. 400 метров (24 AWG)
Обычный аппарат	1 витая пара, макс. 1 километр (24 AWG)
Домофон	1 витая пар , макс. 100 метров (24 AWG)

## 4.5 СИСТЕМНЫЕ ГУДКИ И ЗВОНКИ

**ГУДОК ДОЗВОНА** : непрерывный гудок, вы можете начать набирать номер

————— непрерывный

**ГУДОК ВЫЗОВА** : аппарат, на который вы звоните, свободен.

 400 вкл / 200 выкл /  
400 вкл / 3000 выкл

**ГУДОК ЗАНЯТО** : аппарат, на который вы звоните, занят.

 500 вкл / 500 выкл /  
500 вкл / 500 выкл

**ГУДОК ПЕРЕДАЧИ ЗВОНКА** : ваш звонок удерживается и вы можете совершить другой звонок.

 200 вкл / 200 выкл /  
200 вкл / 200 выкл

**ГУДОК ОШИБКИ** : вы сделали что-то неправильно.

 500 вкл / 250 выкл /  
500 вкл / 250 выкл

**ГУДОК ПОДТВЕРЖДЕНИЯ** : вы корректно установили или изменили параметры системы.

 100 вкл / 100 выкл /  
100 вкл / 100 выкл

**ГУДОК ВТОРЖЕНИЯ** : в ваш разговор вторглись.

 1000 вкл / 250 выкл  
/1000 вкл / 250 выкл

**ГУДОК СООБЩЕНИЯ** : на обычном телефоне показывает, что вам оставлено сообщение.

 1000 вкл / 250 выкл  
/1000 вкл / 250 выкл

**ГУДОК ОЖИДАЮЩЕГО ЗВОНКА** : на ваш аппарат был переведен звонок в то время, когда ваш аппарат был

 1000 вкл / 250 выкл  
/1000 вкл / 250 выкл

**ВНЕШНИЙ ЗВОНОК** : из города звонят на ваш телефон



**ВНУТРЕННИЙ ЗВОНОК** : с внутреннего телефона звонят на ваш телефон



**ЗВОНОК ДОМОФОНА** : домофон звонит на ваш телефон.



**ЗВОНОК БУДИЛЬНИКА** : будильник звонит на ваш телефон.



## 4.6 ИНДИКАТОРЫ СИСТЕМНОГО ТЕЛЕФОНА

СОСТОЯНИЕ	ЦВЕТ ИНДИКАТОРА	СТАТУС ИНДИКАТОРА
Линия свободна	—	выключен
Линия занята	красный/ зеленый	включен
Повторный звонок	желтый	частое мигание
Звонок удерживается	красный/ зеленый	редкое мигание
Внешний звонок	красный/ зеленый	частое мигание
Внутренний звонок	зеленый	частое мигание
Индикация «не беспокоить»	красный	включен



**УСТАНОВКА**

# СОДЕРЖАНИЕ

## УСТАНОВКА

<b>1. ТРЕБОВАНИЯ К МЕСТУ УСТАНОВКИ</b> .....	<b>2-1</b>
<b>2. УСТАНОВКА БАЗОВОГО БЛОКА</b> .....	<b>2-1</b>
2.1 РАСПАКОВКА БАЗОВОГО БЛОКА (KSU) .....	2-1
2.2 МОНТАЖ KSU .....	2-1
2.3 УСТАНОВКА НАПРЯЖЕНИЯ ПИТАНИЯ .....	2-2
2.4 ЗАЗЕМЛЕНИЕ KSU .....	2-3
2.5 РАЗВОДКА MDF .....	2-4
<b>3. УСТАНОВКА ПЛАТ РАСШИРЕНИЯ</b> .....	<b>2-16</b>
3.1 NX-2TRK) .....	2-16
3.2 NX-4TRK .....	2-16
3.3 NX-4KLI .....	2-16
3.4 NX-4SLI .....	2-16
3.5 NX-4OPX .....	2-16
3.6 NX-8KLI .....	2-16
3.7 NX-8SLI .....	2-16
3.8 NX-SMDR/R-MMC .....	2-16
3.9 NX-MPD .....	2-16
3.10 NX-PRS .....	2-16
3.11 NX DPH/PAGING .....	2-16
3.12 УСТАНОВКА ПЛАТ РАСШИРЕНИЯ НА ОСНОВНУЮ ПЛАТУ .....	2-20
3.12.1 СИСТЕМА NX-308 .....	2-20
3.12.2 СИСТЕМА NX-820 / NX-1232 .....	2-20
<b>4. ПОДКЛЮЧЕНИЕ ТЕЛЕФОННЫХ ЛИНИЙ</b> .....	<b>2-22</b>
4.1 МЕРЫ БЕЗОПАСНОСТИ .....	2-22
4.2 ПОДКЛЮЧЕНИЕ ВНЕШНИХ ЛИНИЙ .....	2-22

<b>5. ПОДКЛЮЧЕНИЕ КОНЕЧНЫХ УСТРОЙСТВ . . . . .</b>	<b>2-22</b>
5.1 ПОДКЛЮЧЕНИЕ СИСТЕМНОГО ТЕЛЕ-	
ФОНА ИЛИ КОНСОЛИ. . . . .	2-22
5.1.1 СИСТЕМА NX-308 . . . . .	2-23
5.1.2 СИСТЕМА NX-820 . . . . .	2-23
5.1.3 СИСТЕМА NX-1232 . . . . .	2-23
5.2 ПОДКЛЮЧЕНИЕ ОБЫЧНОГО ТЕЛЕФОНА . . . . .	2-23
5.2.1 NX-308 . . . . .	2-24
5.2.2 NX-820 . . . . .	2-24
5.2.3 NX-1232 . . . . .	2-24
<b>6. ПОДКЛЮЧЕНИЕ ДОПОЛНИТЕЛЬНЫХ УСТРОЙСТВ . . . . .</b>	<b>2-29</b>
6.1 ВНЕШНИЙ ИСТОЧНИК МУЗЫКИ . . . . .	2-29
6.2 ДОМОФОН И УПРАВЛЕНИЕ	
ДВЕРНЫМ ЗАМКОМ . . . . .	2-29
6.3 ВНЕШНЕЕ ОПОВЕЩЕНИЕ . . . . .	2-31
6.4 ДОКУМЕНТИРОВАНИЕ ЗВОНКОВ / УДАЛЕННОЕ	
ПРОГРАММИРОВАНИЕ . . . . .	2-31
6.5 ПЕРЕВОД ВНЕШНИХ ЛИНИЙ	
ПРИ СБОЕ ПИТАНИЯ . . . . .	2-34
6.5.1 СИСТЕМА NX-308 . . . . .	2-34
6.5.2 СИСТЕМА NX-820 . . . . .	2-34
6.5.3 СИСТЕМА NX-1232 . . . . .	2-34
6.6 ВНЕШНЯЯ БАТАРЕЯ . . . . .	2-34
<b>7. ПЕРЕД ВКЛЮЧЕНИЕМ ПИТАНИЯ. . . . .</b>	<b>2-35</b>



# 1. ТРЕБОВАНИЯ К МЕСТУ УСТАНОВКИ

Перед установкой системы серии NX выберите место, удовлетворяющее следующим требованиям:

- Для установки базового блока (KSU) необходимо достаточно большое, хорошо освещенное пространство.
- Выбирайте расположение, минимизирующее длину кабелей. Максимальная длина кабеля AWG#24 равняется 400 метров для системного телефона и 1 километр для обычного телефона.
- Оборудование должно быть защищено от прямого солнечного света, коррозии, пыли, постоянной вибрации и сильных магнитных полей, создаваемых копировальными машинами и электромоторами.
- Необходимо прямое подключение KSU к электрической розетке. Использование удлинителей крайне нежелательно. Предпочтительно подключать KSU к электросети таким образом, чтобы минимизировать риск негативного влияния на систему другого электрооборудования. Не следует располагать кабель питания вблизи ламп дневного света.
- В помещении, где находится оборудование, должна поддерживаться температура от 0 С до 40 С и влажность от 10% до 90% без конденсации.
- Не устанавливайте в непосредственной близости от источников воды.

## 2. УСТАНОВКА БАЗОВОГО БЛОКА

### 2.1 РАСПАКОВКА БАЗОВОГО БЛОКА (KSU)

После распаковки KSU проверьте, нет ли физических повреждений. Если повреждения обнаружены, не устанавливайте блок.

Коробка с KSU должна содержать следующее:

- Базовый блок
- Настенный кронштейн с тремя (3) винтами
- Сетевой кабель

### 2.2 МОНТАЖ БАЗОВОГО БЛОКА (СХЕМА 2-1)

- Блок устанавливается на стену и закрепляется кронштейном.
- Блок должен устанавливаться на фанерную настенную панель толщиной не менее 1.5 мм.
- Прикрепите кронштейн к настенной панели тремя прилагающимися винтами. Затем повесьте блок на смонтированный подвес.
- Проверьте напряжение в розетке и правильность установки напряжения питания на KSU. Подключите KSU. Способ установки напряжения питания описан в следующем разделе.

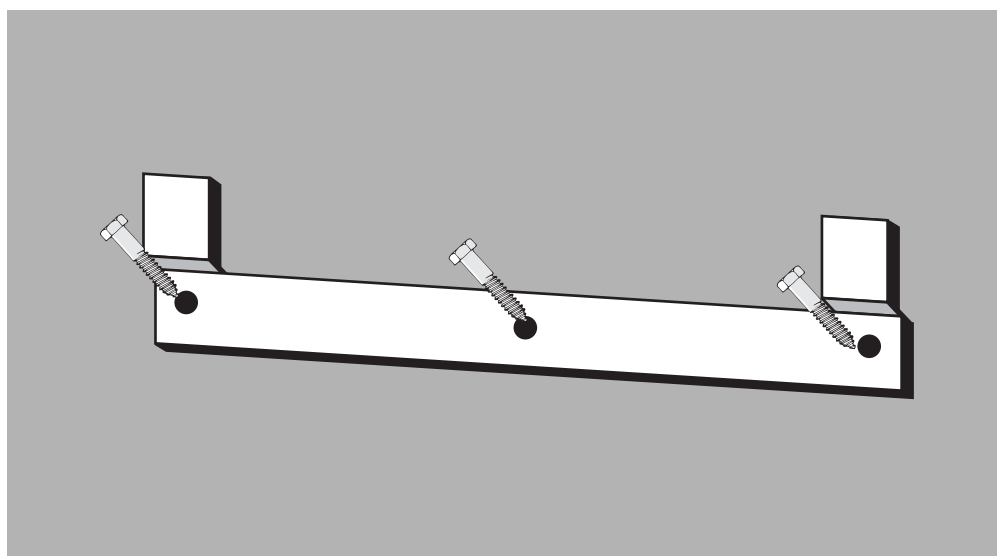

1. Укрепите 3 винта в стене.
2. Повесьте KSU на настенный кронштейн.

## МОНТАЖ KSU

## СХЕМА 2-1

### 2.3 УСТАНОВКА НАПРЯЖЕНИЯ ПИТАНИЯ (СХЕМА 2-2)

Перед подключением KSU пользователь должен правильно выставить напряжение питания. Плата блока питания каждой системы имеет три специальных разъема. Один — для 0V (земля), остальные — для выбора 110V/220V. От разъема питания KSU идут два провода — черный и белый — с розовыми разъемами.

Проверьте напряжение в розетке и подключите черный провод к 0V, а белый — к соответствующему разъему.

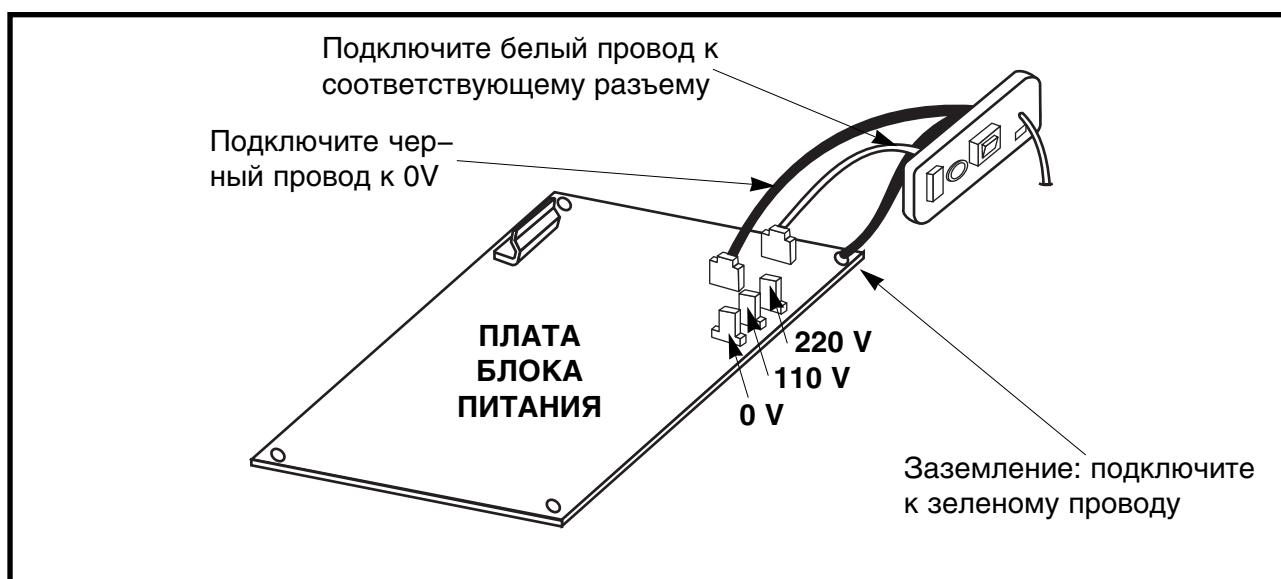

## УСТАНОВКА НАПРЯЖЕНИЯ ПИТАНИЯ

## СХЕМА 2-2

## 2.4 ЗАЗЕМЛЕНИЕ KSU ( СХЕМЫ 2-3, 2-4 )

- Система серии **NX** поставляется готовой к использованию с трехжильным кабелем питания, содержащим провод заземления. В большинстве случаев заземление может быть осуществлено этим проводом. Иногда, если имеются проблемы с заземлением розетки переменного тока, или же местные правила требуют подключения KSU непо-

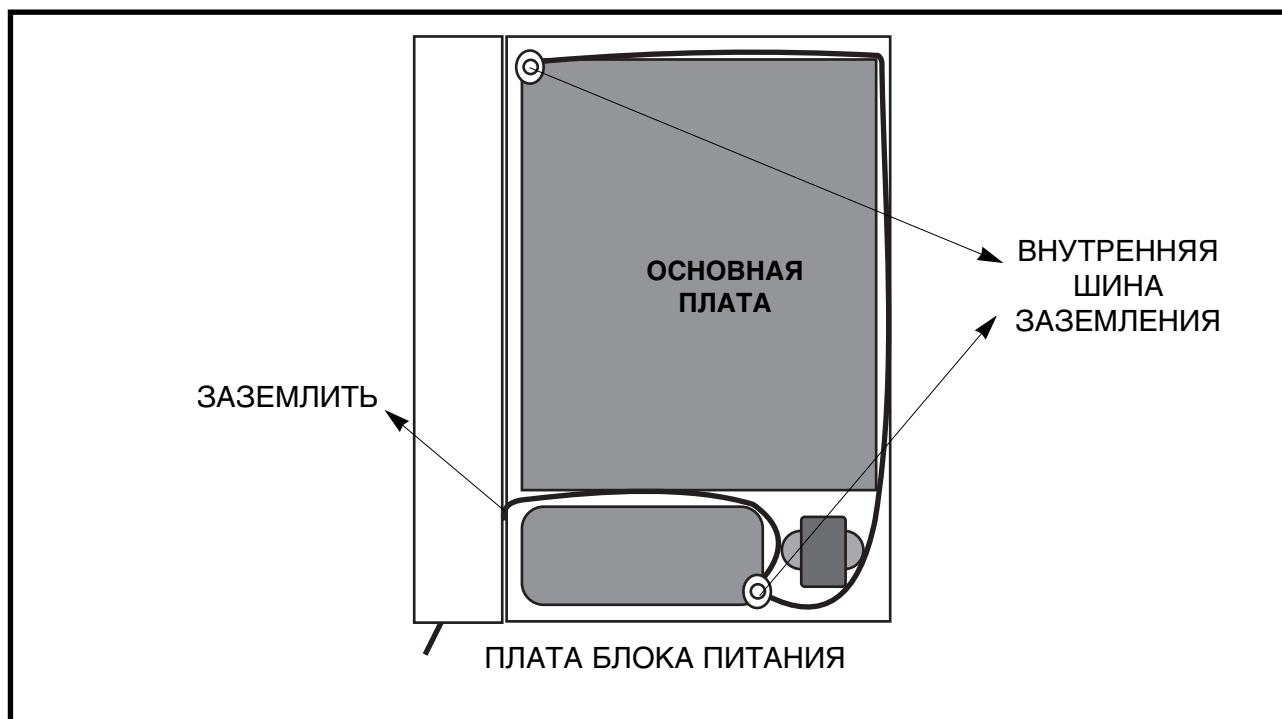

ЗАЗЕМЛЕНИЕ KSU (NX-308)

СХЕМА 2-3

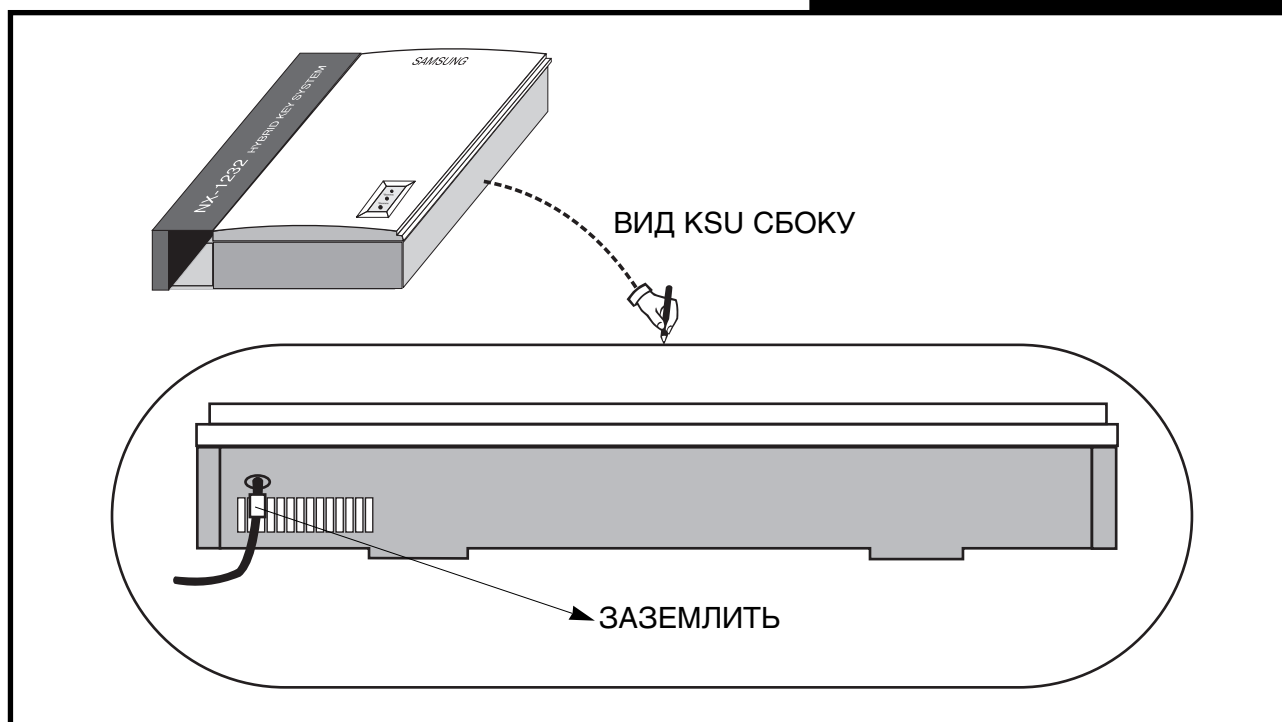

ЗАЗЕМЛЕНИЕ KSU (NX-820, NX-1232)

СХЕМА 2-4

средственно к земле, третий провод кабеля питания откручивается и изолируется. После этого внутренняя шина заземления соединяется с шиной внешнего заземления или холодной трубой водопровода используя кабель **10 AWG**.

- Неправильное заземление может вызвать сбой в работе станции или даже всей электросети.
- Способы заземления системы **NX-308** и систем **NX-820/1232** различны. **СХЕМА 2-3** поясняет способ заземления **NX-308**, а **СХЕМА 2-4** — систем **NX-820/1232**.

## 2.5 РАЗВОДКА MDF

Все подключения к системе серии **NX** осуществляются с помощью КРОССА (MDF), поставляемого SAMSUNG. Подключение MDF может быть выполнено с использованием 25-парного разъема типа Amphenol (Мама). Существуют четыре(4) вида MDF (MDFA, MDFB, MDFC, MDFD) для системы **NX**. С системой серии **NX** может использоваться дополнительная MDF. MDFA, MDFB и MDFC используются для основного KSU, а MDFD — для соединения с платой расширения.

### ● MDFA

Используется для подсоединения основного KSU **NX-308**.

Существуют два типа MDFA:

⇒MDFA-C (**СХЕМА 2-5**)

⇒MDFA-M (**СХЕМА 2-6**)

### ● MDFB

Используется для подсоединения основного KSU **NX-820**.

Существуют два типа MDFB:

⇒MDFB-C (**СХЕМА 2-7**)

⇒MDFB-M (**СХЕМА 2-8**)

### ● MDFC

Используется для подсоединения основного KSU **NX-1232**.

Существуют два типа MDFC:

⇒MDFC-C (**СХЕМА 2-9**)

⇒MDFC-M (**СХЕМА 2-10**)

### ● MDFD

Используется для подсоединения плат расширения:

NX-2TRK, NX-4TRK, NX-4KLI, NX-4SLI, NX-4OPX, NX-8CLI, NX-8SLI

Существуют два типа MDFD:

⇒MDFD-C (**СХЕМА 2-11A , 2-11B**)

⇒MDFD-M (**СХЕМА 2-12A , 2-12B**)

### ● ДОПОЛНИТЕЛЬНЫЕ MDF ( СХЕМА 2-13 )

Разводка MDF, поставляемой SAMSUNG ELECTRONICS представлена на **СХЕМЕ 2-13**.

MDF состоит из шестидесяти (60) замкнутых между собой пар контактов, обозначенных «IN» и «OUT». Провод от многоканального разъема системы серии **NX** присоединяется к контактам, помеченным «IN»; к контактам, помеченным «OUT» подключаются внешняя линия, внутренние телефоны, устройства дополнительных функций.

MDFA-C  
КРОСС

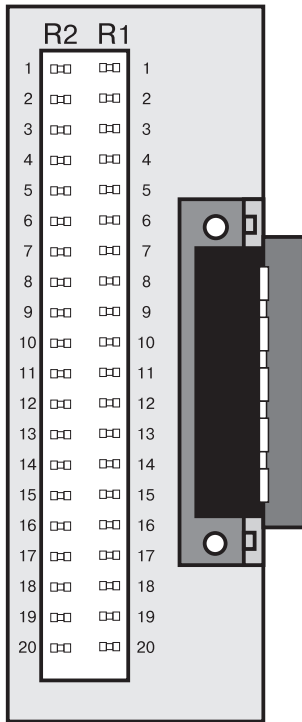

Разъем  
от  
станции

50-контактный разъем от станции		Назначение	MDFA-C	
№ кон такта	Цвет		№ кон такта	
1	BL-W	C.O 1 TIP RING	R1 1	R2 1
26	W-BL			
2	O-W	C.O 2 TIP RING	R1 2	R2 2
27	W-O			
3	GN-W	C.O 3 TIP RING	R1 3	R2 3
28	W-GN			
4	BR-W	не используется	R1 4	R2 4
29	W-BR			
5	S-W	не используется	X	
30	W-S			
6	BL-R	STN 1 L1 L2	R1 5	R2 5
31	R-BL			
7	O-R	STN 1 D+ D-	R1 6	R2 6
32	R-O			
8	GN-R	STN 2 L1 L2	R1 7	R2 7
33	R-GN			
9	BR-R	STN 2 D+ D-	R1 8	R2 8
34	R-BR			
10	S-R	STN 3 L1 L2	R1 9	R2 9
35	R-S			
11	BL-BK	STN 3 D+ D-	R1 10	R2 10
36	BK-BL			
12	O-BK	STN 4 L1 L2	R1 11	R2 11
37	BK-O			
13	GN-BK	STN 4 D+ D-	R1 12	R2 12
38	BK-GN			
14	BR-BK	STN 5 L1 L2	R1 13	R2 13
39	BK-BR			
15	S-BK	STN 5 D+ D-	R1 14	R2 14
40	BK-S			
16	BL-Y	STN 6 L1 L2	R1 15	R2 15
41	Y-BL			
17	O-Y	STN 6 D+ D-	R1 16	R2 16
42	Y-O			
18	GN-Y	STN 7 L1 L2	R1 17	R2 17
43	Y-GN			
19	BR-Y	STN 7 D+ D-	R1 18	R2 18
44	Y-BR			
20	S-Y	STN 8 L1 L2	R1 19	R2 19
45	Y-S			
21	BL-VL	STN 8 D+ D-	R1 20	R2 20
46	VL-BL			
22	O-VL	не используется	X	
47	VL-O			
23	GN-VL	не используется	X	
48	VL-GN			
24	BR-VL	не используется	X	
49	VL-BR			
25	S-VL	не используется	X	
50	VL-S			

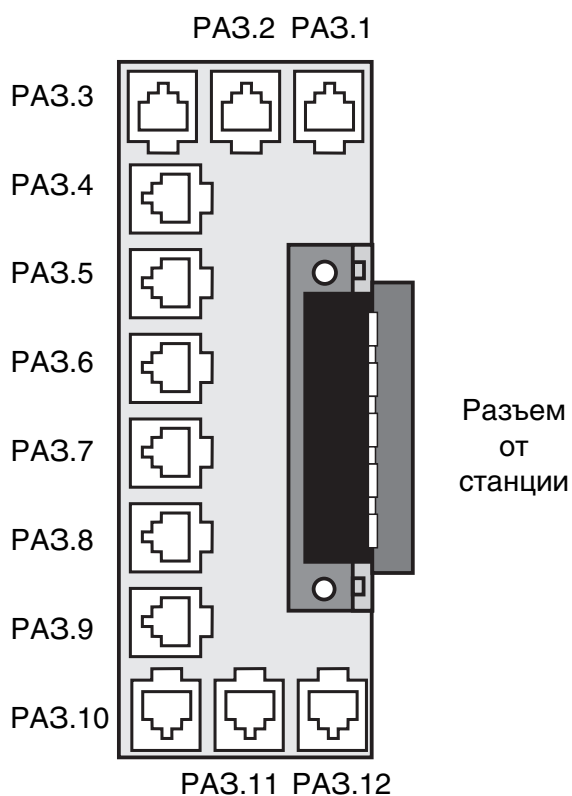

50-контактный разъем от станции		Назначение	MDFA-M
№ контакта	Цвет		
1	BL-W	C.O 1 TIP RING	PA3.1 (3,2)
26	W-BL		
2	O-W	C.O 2 TIP RING	PA3.2 (3,2)
27	W-O		
3	GN-W	C.O 3 TIP RING	PA3.3 (3,2)
28	W-GN		
4	BR-W	не используется	PA3.4 (3,2)
29	W-BR		
5	S-W	не используется	X
30	W-S		
6	BL-R	STN 1 L1 L2	PA3.5 (3,2)
31	R-BL		
7	O-R	STN 1 D + D -	PA3.5 (1,4)
32	R-O		
8	GN-R	STN 2 L1 L2	PA3.6 (3,2)
33	R-GN		
9	BR-R	STN 2 D + D -	PA3.6 (1,4)
34	R-BR		
10	S-R	STN 3 L1 L2	PA3.7 (3,2)
35	R-S		
11	BL-BK	STN 3 D + D -	PA3.7 (1,4)
36	BK-BL		
12	O-BK	STN 4 L1 L2	PA3.8 (3,2)
37	BK-O		
13	GN-BK	STN 4 D + D -	PA3.8 (1,4)
38	BK-GN		
14	BR-BK	STN 5 L1 L2	PA3.9 (3,2)
39	BK-BR		
15	S-BK	STN 5 D + D -	PA3.9 (1,4)
40	BK-S		
16	BL-Y	STN 6 L1 L2	PA3.10 (3,2)
41	Y-BL		
17	O-Y	STN 6 D + D -	PA3.10 (1,4)
42	Y-O		
18	GN-Y	STN 7 L1 L2	PA3.11 (3,2)
43	Y-GN		
19	BR-Y	STN 7 D + D -	PA3.11 (1,4)
44	Y-BR		
20	S-Y	STN 8 L1 L2	PA3.12 (3,2)
45	Y-S		
21	BL-VL	STN 8 D + D -	PA3.12 (1,4)
46	VL-BL		
22	O-VL	не используется	X
47	VL-O		
23	GN-VL	не используется	X
48	VL-GN		
24	BR-VL	не используется	X
49	VL-BR		
25	S-VL	не используется	X
50	VL-S		

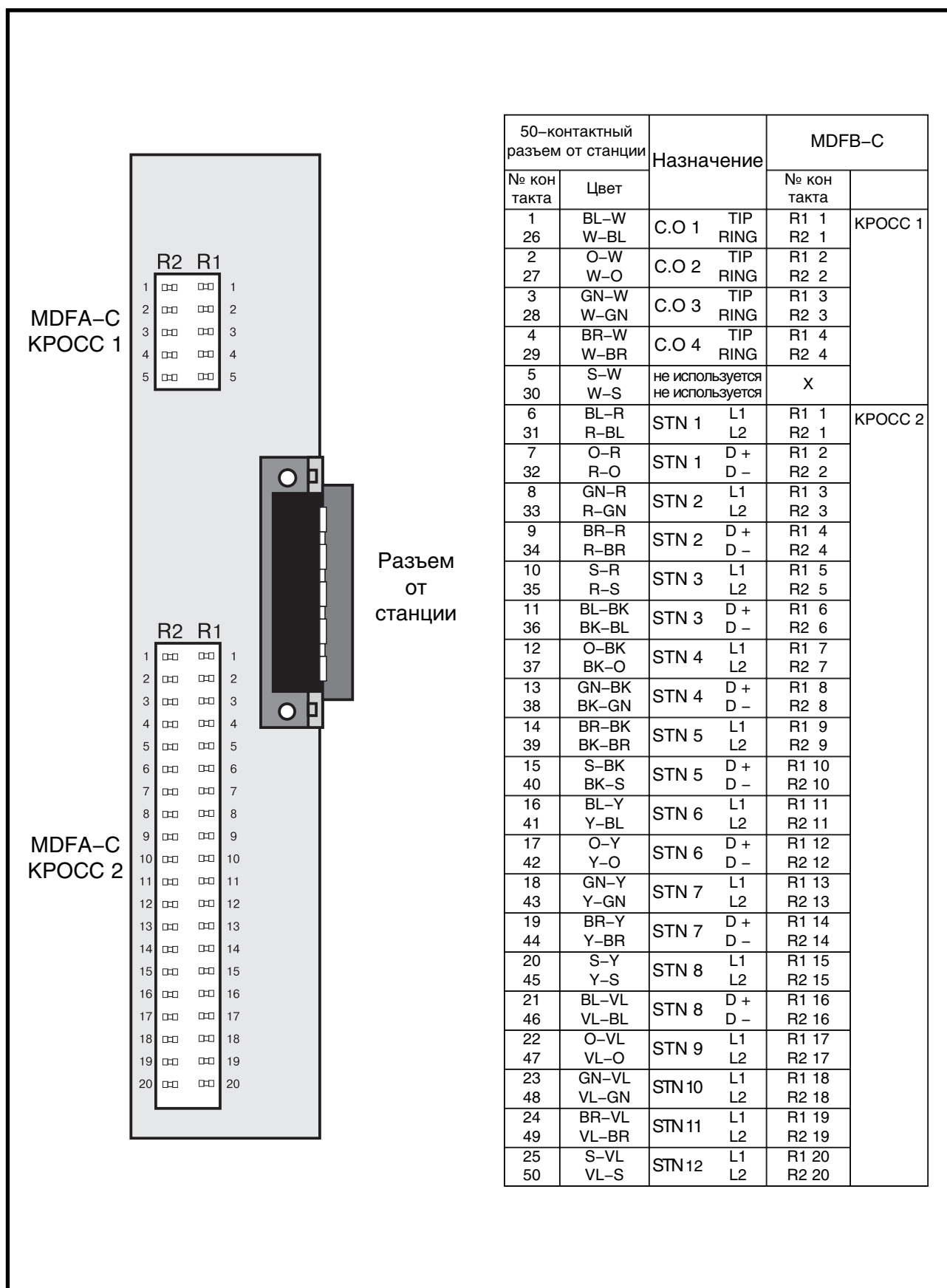

ПОДКЛЮЧЕНИЕ MDFB-C

СХЕМА 2-7

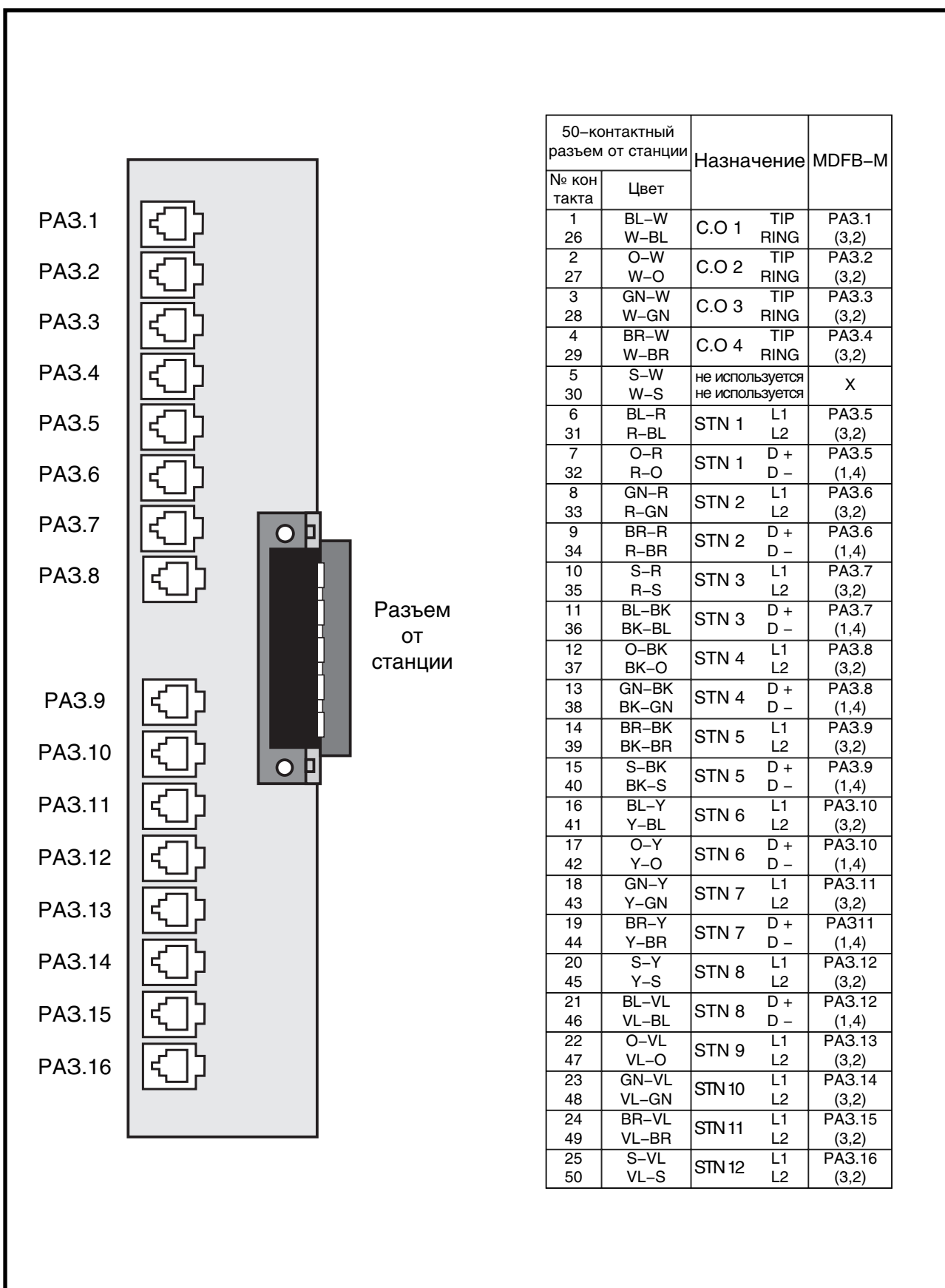

ПОДКЛЮЧЕНИЕ MDFB-M

**СХЕМА 2-8**



MDFA-C КРОСС 1

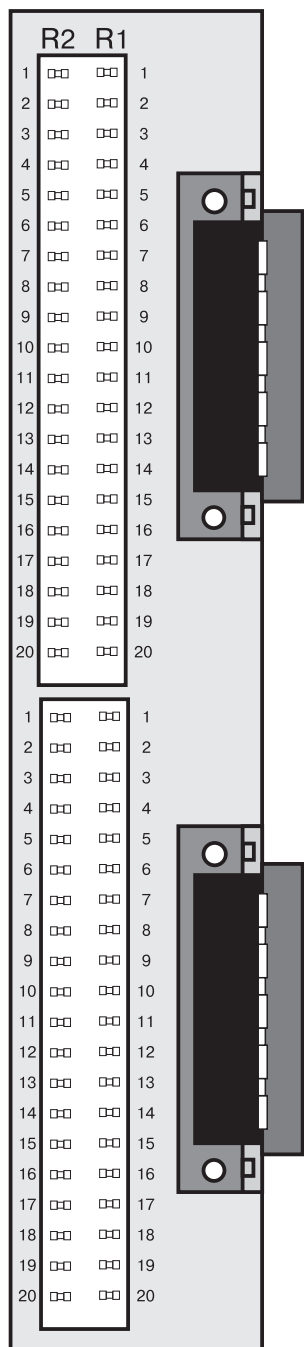

MDFA-C КРОСС 2

Разъем1 от станции

Разъем2 от станции

50-контактный разъем от станции		Назначение	MDFC-C КРОСС 1 № кон такта	Назначение	MDFC-C КРОСС 2 № кон такта
№ кон такта	Цвет				
1	BL-W	C.O 1 TIP	R1 1	STN 5 L1	R1 1
26	W-BL	C.O 1 RING	R2 1	STN 5 L2	R2 1
2	O-W	C.O 2 TIP	R1 2	STN 5 D +	R1 2
27	W-O	C.O 2 RING	R2 2	STN 5 D -	R2 2
3	GN-W	C.O 3 TIP	R1 3	STN 6 L1	R1 3
28	W-GN	C.O 3 RING	R2 3	STN 6 L2	R2 3
4	BR-W	C.O 4 TIP	R1 4	STN 6 D +	R1 4
29	W-BR	C.O 4 RING	R2 4	STN 6 D -	R2 4
5	S-W	C.O 5 TIP	R1 5	STN 7 L1	R1 5
30	W-S	C.O 5 RING	R2 5	STN 7 L2	R2 5
6	BL-R	C.O 6 TIP	R1 6	STN 7 D +	R1 6
31	R-BL	C.O 6 RING	R2 6	STN 7 D -	R2 6
7	O-R	C.O 7 TIP	R1 7	STN 8 L1	R1 7
32	R-O	C.O 7 RING	R2 7	STN 8 L2	R2 7
8	GN-R	C.O 8 TIP	R1 8	STN 8 D +	R1 8
33	R-GN	C.O 8 RING	R2 8	STN 8 D -	R2 8
9	BR-R	не используется	R1 9	не используется	R1 9
34	R-BR	не используется	R2 9	не используется	R2 9
10	S-R	не используется	R1 10	не используется	R1 10
35	R-S	не используется	R2 10	не используется	R2 10
11	BL-BK	не используется	R1 11	не используется	R1 11
36	BK-BL	не используется	R2 11	не используется	R2 11
12	O-BK	не используется	R1 12	не используется	R1 12
37	BK-O	не используется	R2 12	не используется	R2 12
13	GN-BK	STN 1 L1	R1 13	STN 9 L1	R1 13
38	BK-GN	STN 1 L2	R2 13	STN 9 L2	R2 13
14	BR-BK	STN 1 D +	R1 14	STN 10 L1	R1 14
39	BK-BR	STN 1 D -	R2 14	STN 10 L2	R2 14
15	S-BK	STN 2 L1	R1 15	STN 11 L1	R1 15
40	BK-S	STN 2 L2	R2 15	STN 11 L2	R2 15
16	BL-Y	STN 2 D +	R1 16	STN 12 L1	R1 16
41	Y-BL	STN 2 D -	R2 16	STN 12 L2	R2 16
17	O-Y	STN 3 L1	R1 17	STN 13 L1	R1 17
42	Y-O	STN 3 L2	R2 17	STN 13 L2	R2 17
18	GN-Y	STN 3 D +	R1 18	STN 14 L1	R1 18
43	Y-GN	STN 3 D -	R2 18	STN 14 L2	R2 18
19	BR-Y	STN 4 L1	R1 19	STN 15 L1	R1 19
44	Y-BR	STN 4 L2	R2 19	STN 15 L2	R2 19
20	S-Y	STN 4 D +	R1 20	STN 16 L1	R1 20
45	Y-S	STN 4 D -	R2 20	STN 16 L2	R2 20
21	BL-VL		X		X
46	VL-BL		X		X
22	O-VL		X		X
47	VL-O		X		X
23	GN-VL		X		X
48	VL-GN		X		X
24	BR-VL		X		X
49	VL-BR		X		X
25	S-VL		X		X
50	VL-S		X		X

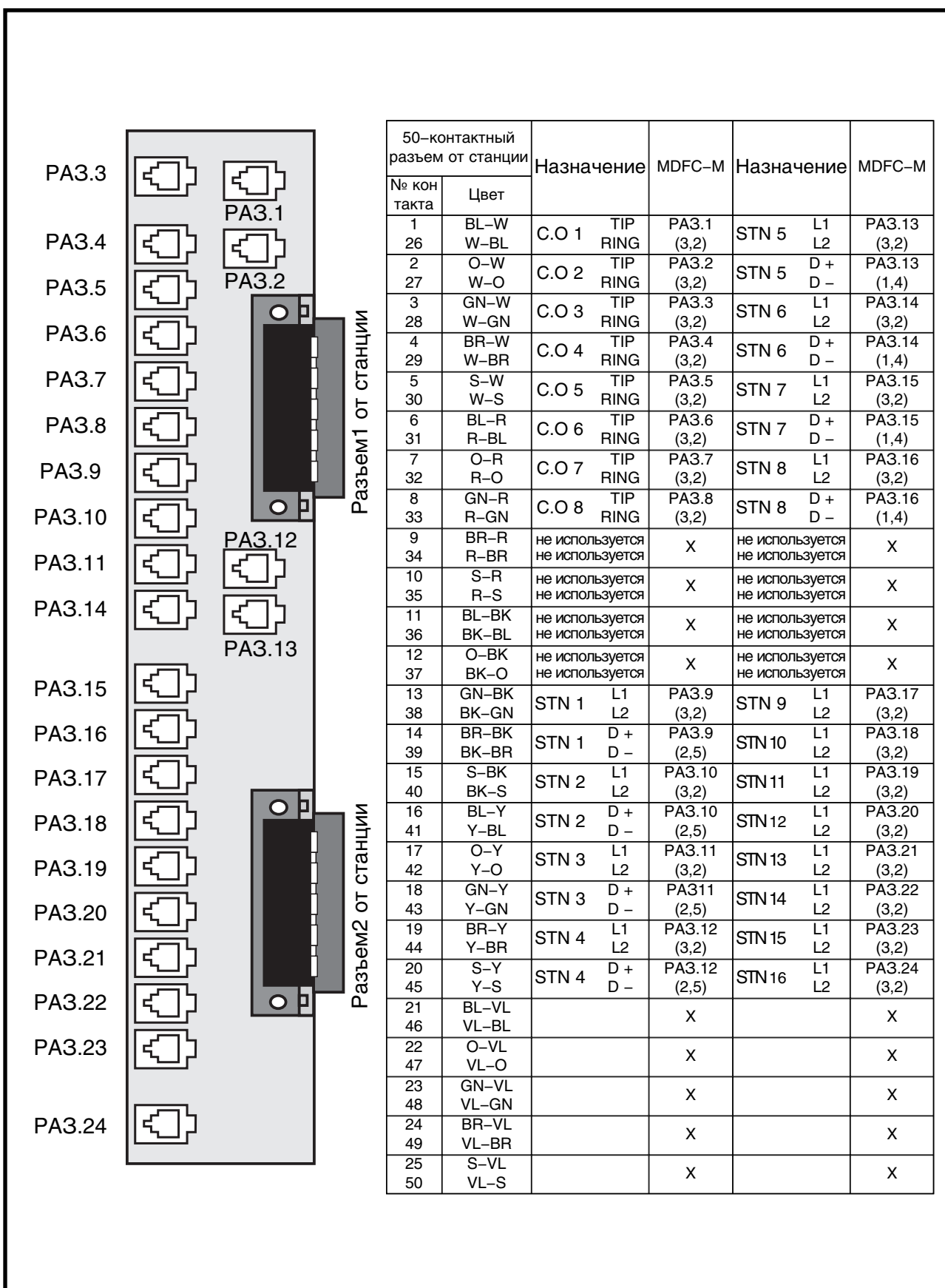

50-контактный разъем от станции		Назначение	MDFC-M	Назначение	MDFC-M
№ контакта	Цвет				
1	BL-W	C.O 1 TIP	PA3.1 (3,2)	STN 5 L1	PA3.13 (3,2)
26	W-BL	C.O 1 RING		STN 5 L2	
2	O-W	C.O 2 TIP	PA3.2 (3,2)	STN 5 D +	PA3.13 (1,4)
27	W-O	C.O 2 RING		STN 5 D -	
3	GN-W	C.O 3 TIP	PA3.3 (3,2)	STN 6 L1	PA3.14 (3,2)
28	W-GN	C.O 3 RING		STN 6 L2	
4	BR-W	C.O 4 TIP	PA3.4 (3,2)	STN 6 D +	PA3.14 (1,4)
29	W-BR	C.O 4 RING		STN 6 D -	
5	S-W	C.O 5 TIP	PA3.5 (3,2)	STN 7 L1	PA3.15 (3,2)
30	W-S	C.O 5 RING		STN 7 L2	
6	BL-R	C.O 6 TIP	PA3.6 (3,2)	STN 7 D +	PA3.15 (1,4)
31	R-BL	C.O 6 RING		STN 7 D -	
7	O-R	C.O 7 TIP	PA3.7 (3,2)	STN 8 L1	PA3.16 (3,2)
32	R-O	C.O 7 RING		STN 8 L2	
8	GN-R	C.O 8 TIP	PA3.8 (3,2)	STN 8 D +	PA3.16 (1,4)
33	R-GN	C.O 8 RING		STN 8 D -	
9	BR-R	не используется	X	не используется	X
34	R-BR	не используется		не используется	
10	S-R	не используется	X	не используется	X
35	R-S	не используется		не используется	
11	BL-BK	не используется	X	не используется	X
36	BK-BL	не используется		не используется	
12	O-BK	не используется	X	не используется	X
37	BK-O	не используется		не используется	
13	GN-BK	STN 1 L1	PA3.9 (3,2)	STN 9 L1	PA3.17 (3,2)
38	BK-GN	STN 1 L2		STN 9 L2	
14	BR-BK	STN 1 D +	PA3.9 (2,5)	STN 10 L1	PA3.18 (3,2)
39	BK-BR	STN 1 D -		STN 10 L2	
15	S-BK	STN 2 L1	PA3.10 (3,2)	STN 11 L1	PA3.19 (3,2)
40	BK-S	STN 2 L2		STN 11 L2	
16	BL-Y	STN 2 D +	PA3.10 (2,5)	STN 12 L1	PA3.20 (3,2)
41	Y-BL	STN 2 D -		STN 12 L2	
17	O-Y	STN 3 L1	PA3.11 (3,2)	STN 13 L1	PA3.21 (3,2)
42	Y-O	STN 3 L2		STN 13 L2	
18	GN-Y	STN 3 D +	PA3.11 (2,5)	STN 14 L1	PA3.22 (3,2)
43	Y-GN	STN 3 D -		STN 14 L2	
19	BR-Y	STN 4 L1	PA3.12 (3,2)	STN 15 L1	PA3.23 (3,2)
44	Y-BR	STN 4 L2		STN 15 L2	
20	S-Y	STN 4 D +	PA3.12 (2,5)	STN 16 L1	PA3.24 (3,2)
45	Y-S	STN 4 D -		STN 16 L2	
21	BL-VL		X		X
46	VL-BL				
22	O-VL		X		X
47	VL-O				
23	GN-VL		X		X
48	VL-GN				
24	BR-VL		X		X
49	VL-BR				
25	S-VL		X		X
50	VL-S				

ПОДКЛЮЧЕНИЕ MDFC-M

СХЕМА 2-10

MDFD-C КРОСС 1

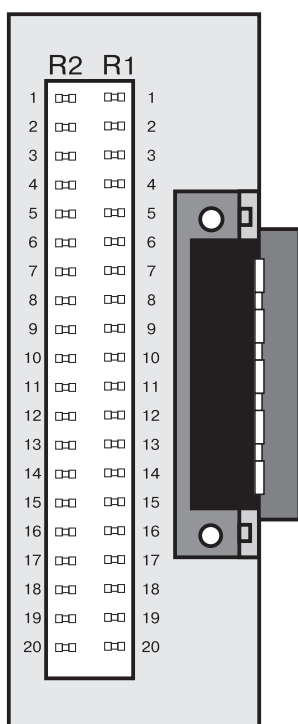

50-контактный разъем от станции		2 TRK (внешн.)	4 TRK (внешн.)	MDFD-C № кон такта
№ кон такта	Цвет	Назначение	Назначение	
1 26	BL-W W-BL	C.O 1 TIP RING	C.O 1 TIP RING	R1 1 R2 1
2 27	O-W W-O	не используется не используется	не используется не используется	R1 2 R2 2
3 28	GN-W W-GN	C.O 2 TIP RING	C.O 2 TIP RING	R1 3 R2 3
4 29	BR-W W-BR	не используется не используется	не используется не используется	R1 4 R2 4
5 30	S-W W-S	-    -	C.O 3 TIP RING	R1 5 R2 5
6 31	BL-R R-BL	-    -	не используется не используется	R1 6 R2 6
7 32	O-R R-O	-    -	C.O 4 TIP RING	R1 7 R2 7
8 33	GN-R R-GN	-    -	не используется не используется	R1 8 R2 8
9 34	BR-R R-BR	-    -	-    -	R1 9 R2 9
10 35	S-R R-S	-    -	-    -	R1 10 R2 10
11 36	BL-BK BK-BL	-    -	-    -	R1 11 R2 11
12 37	O-BK BK-O	-    -	-    -	R1 12 R2 12
13 38	GN-BK BK-GN	-    -	-    -	R1 13 R2 13
14 39	BR-BK BK-BR	-    -	-    -	R1 14 R2 14
15 40	S-BK BK-S	-    -	-    -	R1 15 R2 15
16 41	BL-Y Y-BL	-    -	-    -	R1 16 R2 16
17 42	O-Y Y-O	-    -	-    -	R1 17 R2 17
18 43	GN-Y Y-GN	-    -	-    -	R1 18 R2 18
19 44	BR-Y Y-BR	-    -	-    -	R1 19 R2 19
20 45	S-Y Y-S	-    -	-    -	R1 20 R2 20
21 46	BL-VL VL-BL			X
22 47	O-VL VL-O			X
23 48	GN-VL VL-GN			X
24 49	BR-VL VL-BR			X
25 50	S-VL VL-S			X

50-контактный разъем от станции		4 KLI (сист. тел.)	4 SLI (обычн. тел.)	4 OPX (удал. тел.)	MDFD-C № кон такта
№ кон такта	Цвет	Назначение	Назначение	Назначение	
1 26	BL-W W-BL	STN 1 L1 L2	STN 1 L1 L2	STN 1 L1 L2	R1 1 R2 1
2 27	O-W W-O	STN 1 D+ D-	не используется не используется	не используется не используется	R1 2 R2 2
3 28	GN-W W-GN	STN 2 L1 L2	STN 2 L1 L2	STN 2 L1 L2	R1 3 R2 3
4 29	BR-W W-BR	STN 2 D+ D-	не используется не используется	не используется не используется	R1 4 R2 4
5 30	S-W W-S	STN 3 L1 L2	STN 3 L1 L2	STN 3 L1 L2	R1 5 R2 5
6 31	BL-R R-BL	STN 3 D+ D-	не используется не используется	не используется не используется	R1 6 R2 6
7 32	O-R R-O	STN 4 L1 L2	STN 4 L1 L2	STN 4 L1 L2	R1 7 R2 7
8 33	GN-R R-GN	STN 4 D+ D-	не используется не используется	не используется не используется	R1 8 R2 8
9 34	BR-R R-BR	не используется не используется	-    -	-    -	R1 9 R2 9
10 35	S-R R-S	-    -	-    -	-    -	R1 10 R2 10
11 36	BL-BK BK-BL	-    -	-    -	-    -	R1 11 R2 11
12 37	O-BK BK-O	-    -	-    -	-    -	R1 12 R2 12
13 38	GN-BK BK-GN	-    -	-    -	-    -	R1 13 R2 13
14 39	BR-BK BK-BR	-    -	-    -	-    -	R1 14 R2 14
15 40	S-BK BK-S	-    -	-    -	-    -	R1 15 R2 15
16 41	BL-Y Y-BL	-    -	-    -	-    -	R1 16 R2 16
17 42	O-Y Y-O	-    -	-    -	-    -	R1 17 R2 17
18 43	GN-Y Y-GN	-    -	-    -	-    -	R1 18 R2 18
19 44	BR-Y Y-BR	-    -	-    -	-    -	R1 19 R2 19
20 45	S-Y Y-S	-    -	-    -	-    -	R1 20 R2 20
21 46	BL-VL VL-BL				X
22 47	O-VL VL-O				X
23 48	GN-VL VL-GN				X
24 49	BR-VL VL-BR				X
25 50	S-VL VL-S				X

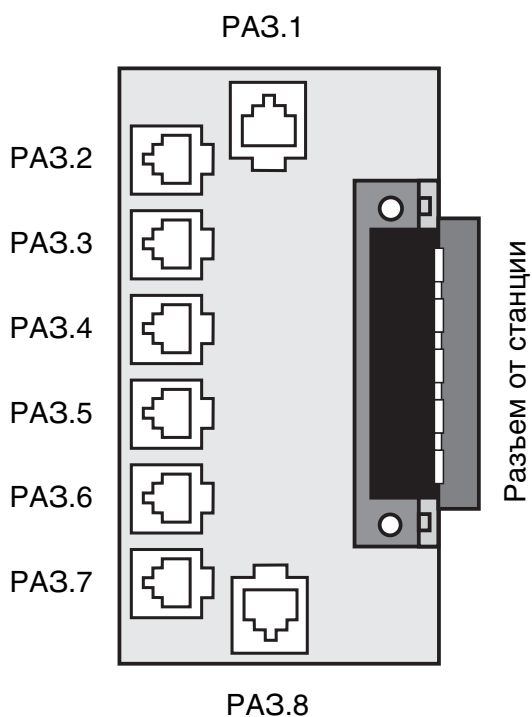

50-контактный разъем от станции		2 TRK (внешн.)	4 TRK (внешн.)	MDfD-M
№ контакта	Цвет	Назначение	Назначение	
1 26	BL-W W-BL	C.O 1 TIP RING	C.O 1 TIP RING	PA3.1 (3,2)
2 27	O-W W-O	не используется не используется	не используется не используется	X
3 28	GN-W W-GN	C.O 2 TIP RING	C.O 2 TIP RING	PA3.2 (3,2)
4 29	BR-W W-BR	не используется не используется	не используется не используется	X
5 30	S-W W-S	-    -	C.O 3 TIP RING	PA3.3 (3,2)
6 31	BL-R R-BL	-    -	не используется не используется	X
7 32	O-R R-O	-    -	C.O 4 TIP RING	PA3.4 (3,2)
8 33	GN-R R-GN	-    -	не используется не используется	X
9 34	BR-R R-BR	-    -	-    -	X
10 35	S-R R-S	-    -	-    -	X
11 36	BL-BK BK-BL	-    -	-    -	X
12 37	O-BK BK-O	-    -	-    -	X
13 38	GN-BK BK-GN	-    -	-    -	X
14 39	BR-BK BK-BR	-    -	-    -	X
15 40	S-BK BK-S	-    -	-    -	X
16 41	BL-Y Y-BL	-    -	-    -	X
17 42	O-Y Y-O	-    -	-    -	X
18 43	GN-Y Y-GN	-    -	-    -	X
19 44	BR-Y Y-BR	-    -	-    -	X
20 45	S-Y Y-S	-    -	-    -	X
21 46	BL-VL VL-BL			X
22 47	O-VL VL-O			X
23 48	GN-VL VL-GN			X
24 49	BR-VL VL-BR			X
25 50	S-VL VL-S			X

50-контактный разъем от станции		4 KLI (сист. тел.)	4 SLI (обычн. тел.)	4 OPX (удал. тел.)	MDFD-M
№ кон такта	Цвет	Назначение	Назначение	Назначение	
1 26	BL-W W-BL	STN 1 L1 L2	STN 1 L1 L2	STN 1 L1 L2	PA3.1 (3,2)
2 27	O-W W-O	STN 1 D+ D-	не используется не используется	не используется не используется	PA3.1 (5,2)
3 28	GN-W W-GN	STN 2 L1 L2	STN 2 L1 L2	STN 2 L1 L2	PA3.2 (3,2)
4 29	BR-W W-BR	STN 2 D+ D-	не используется не используется	не используется не используется	PA3.2 (1,4)
5 30	S-W W-S	STN 3 L1 L2	STN 3 L1 L2	STN 3 L1 L2	PA3.3 (3,2)
6 31	BL-R R-BL	STN 3 D+ D-	не используется не используется	не используется не используется	PA3.3 (1,4)
7 32	O-R R-O	STN 4 L1 L2	STN 4 L1 L2	STN 4 L1 L2	PA3.4 (3,2)
8 33	GN-R R-GN	STN 4 D+ D-	не используется не используется	не используется не используется	PA3.4 (1,4)
9 34	BR-R R-BR	не используется не используется	-    -	-    -	PA3.5 (3,2)
10 35	S-R R-S	-    -	-    -	-    -	PA3.5 (1,4)
11 36	BL-BK BK-BL	-    -	-    -	-    -	PA3.6 (3,2)
12 37	O-BK BK-O	-    -	-    -	-    -	PA3.6 (1,4)
13 38	GN-BK BK-GN	-    -	-    -	-    -	PA3.7 (3,2)
14 39	BR-BK BK-BR	-    -	-    -	-    -	PA3.7 (1,4)
15 40	S-BK BK-S	-    -	-    -	-    -	PA3.8 (3,2)
16 41	BL-Y Y-BL	-    -	-    -	-    -	PA3.8 (1,4)
17 42	O-Y Y-O	-    -	-    -	-    -	X
18 43	GN-Y Y-GN	-    -	-    -	-    -	X
19 44	BR-Y Y-BR	-    -	-    -	-    -	X
20 45	S-Y Y-S	-    -	-    -	-    -	X
21 46	BL-VL VL-BL				X
22 47	O-VL VL-O				X
23 48	GN-VL VL-GN				X
24 49	BR-VL VL-BR				X
25 50	S-VL VL-S				X

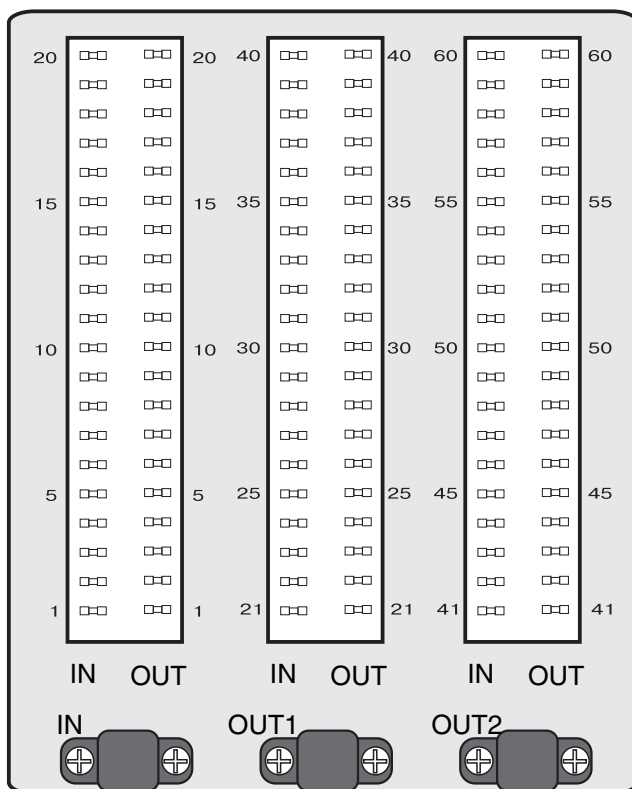

MDF	50-контактный разъем от станции	MDF	50-контактный разъем от станции	MDF	50-контактный разъем от станции
№ контакта	№ контакта	№ контакта	№ контакта	№ контакта	№ контакта
1	26	21	36	41	46
2	1	22	11	42	21
3	27	23	37	43	47
4	2	24	12	44	22
5	28	25	38	45	48
6	3	26	13	46	23
7	29	27	39	47	49
8	4	28	14	48	24
9	30	29	40	49	50
10	5	30	15	50	25
11	31	31	41	51	не используется
12	6	32	16	52	не используется
13	32	33	42	53	не используется
14	7	34	17	54	не используется
15	33	35	43	55	не используется
16	8	36	18	56	не используется
17	34	37	44	57	не используется
18	9	38	19	58	не используется
19	35	39	45	59	не используется
20	10	40	20	60	не используется

**ПОДКЛЮЧЕНИЕ MDF**

**СХЕМА 2-13**

## 3. УСТАНОВКА ПЛАТ РАСШИРЕНИЯ

Распакуйте и осмотрите каждую плату перед установкой. Проверьте, нет ли физических повреждений. Если повреждения обнаружены, не устанавливайте плату.

### 3.1 NX-2TRK (СХЕМА 2-14)

Вставьте плату NX-2TRK в любой слот расширения. Удостоверьтесь, что она полностью вошла в слот.

### 3.2 NX-4TRK (СХЕМА 2-15)

Вставьте плату NX-4TRK в любой слот расширения. Удостоверьтесь, что она полностью вошла в слот.

### 3.3 NX-4KLI (СХЕМА 2-16)

Вставьте плату NX-2KLI в любой слот расширения. Удостоверьтесь, что она полностью вошла в слот.

### 3.4 NX-4SLI (СХЕМА 2-17)

Вставьте плату NX-4SLI в любой слот расширения. Удостоверьтесь, что она полностью вошла в слот.

### 3.5 NX-4OPX (СХЕМА 2-18)

Вставьте плату NX-4OPX в любой слот расширения. Удостоверьтесь, что она полностью вошла в слот.

### 3.6 NX-8KLI (СХЕМА 2-19)

Вставьте плату NX-8KLI в любой слот расширения. Удостоверьтесь, что она полностью вошла в слот.

### 3.7 NX-8SLI (СХЕМА 2-20)

Вставьте плату NX-8SLI в любой слот расширения. Удостоверьтесь, что она полностью вошла в слот.

### 3.8 NX-SMDR/R-MMC (СХЕМА 2-21)

Установите плату NX-SMDR/R-MMC в нижнюю часть базовой платы.

### 3.9 NX-MPD (СХЕМА 2-22)

Установите плату NX-MPD в нижнюю часть базовой платы.

### 3.10 NX-PRS (СХЕМА 2-23)

Установите плату NX-PRS в нижнюю часть базовой платы.

### 3.11 NX DPH/PAGING (СХЕМА 2-24)

Установите плату NX-DPH/PAGING в среднюю часть базовой платы.



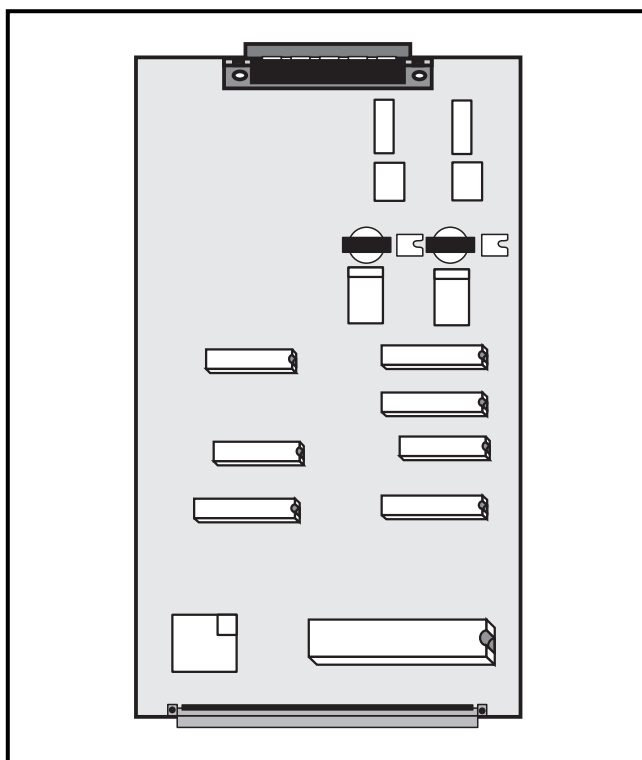

**СХЕМА 2-14**

**ПЛАТА NX-2TRK**

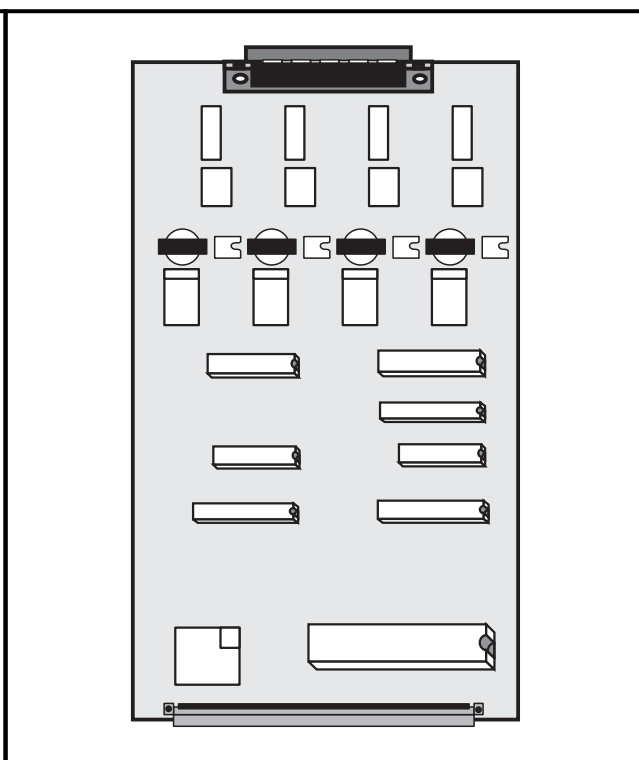

**СХЕМА 2-15**

**ПЛАТА NX-4TRK**

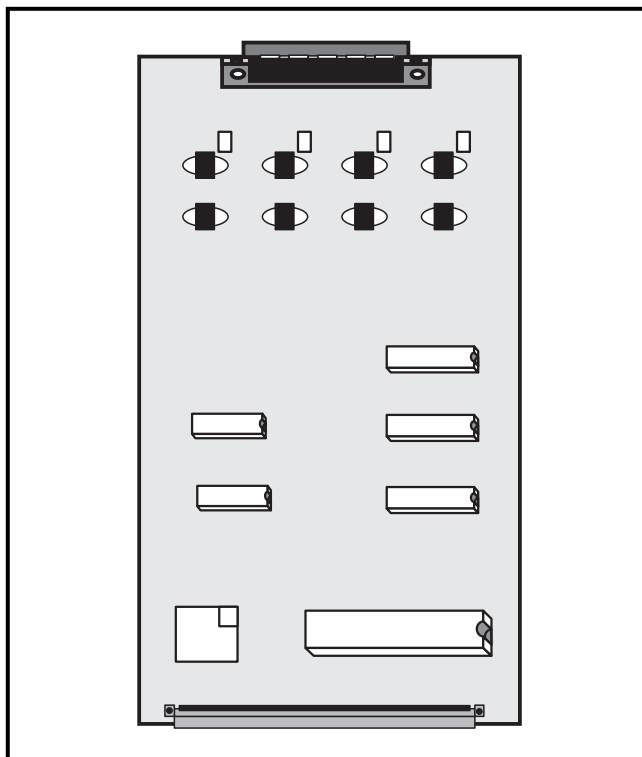

**СХЕМА 2-16**

**ПЛАТА NX-4KLI**

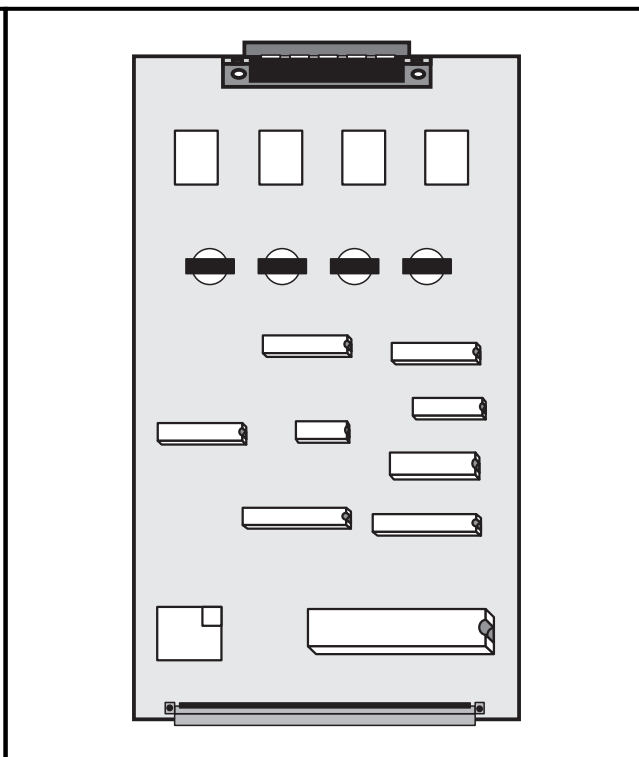

**СХЕМА 2-17**

**ПЛАТА NX-4SLI**

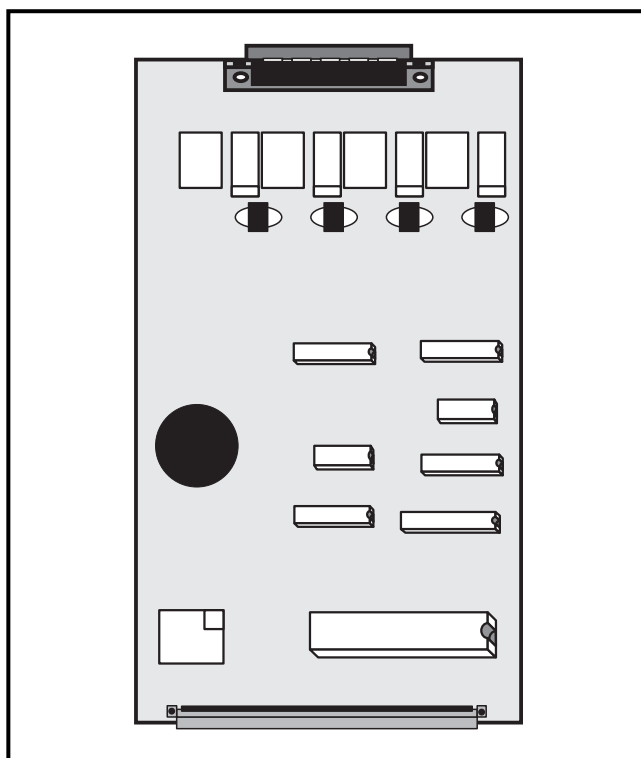

**СХЕМА 2-18**

**ПЛАТА NX-40RX**

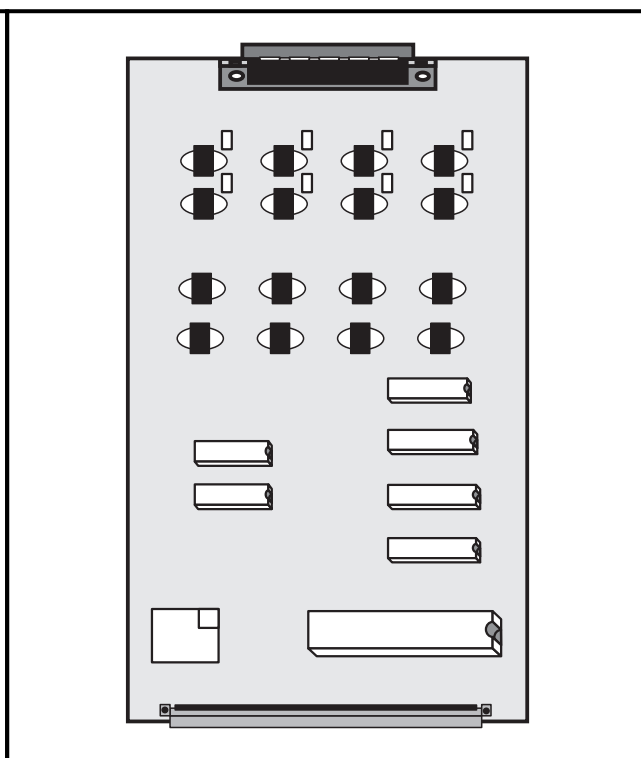

**СХЕМА 2-19**

**ПЛАТА NX-8KLI**

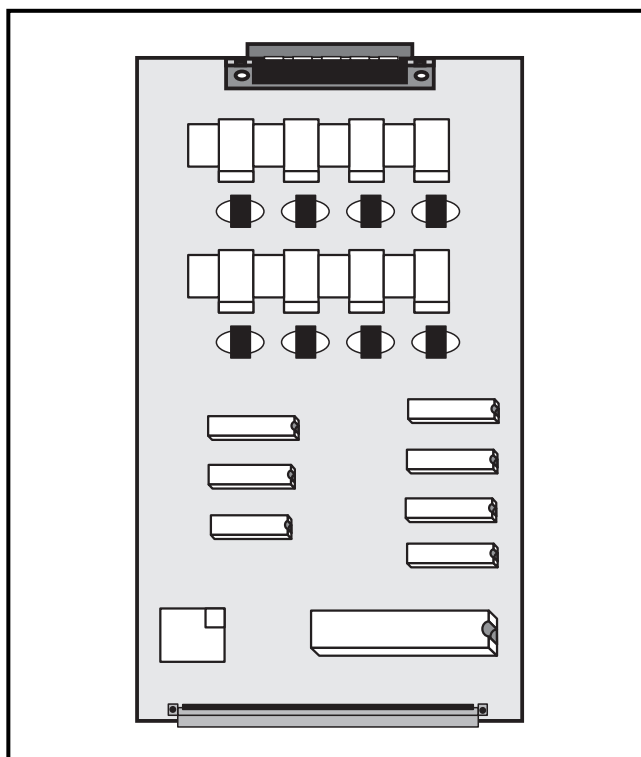

**СХЕМА 2-20**

**ПЛАТА NX-8SLI**

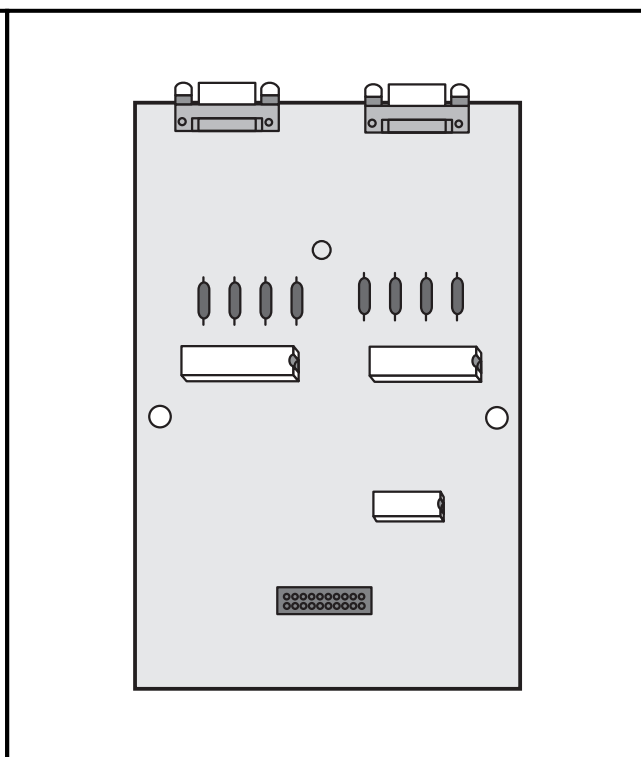

**СХЕМА 2-21**

**ПЛАТА NX-SMDR/R-MMC**

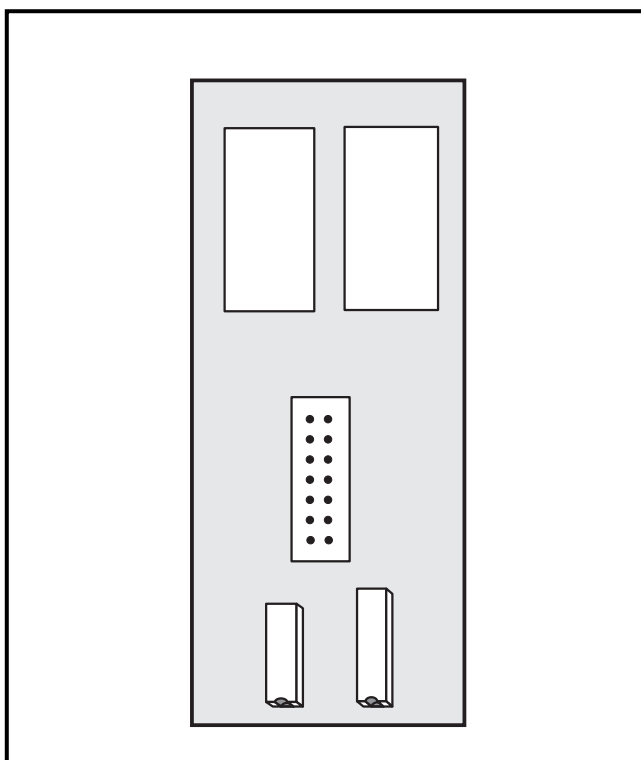

**СХЕМА 2-22**

**ПЛАТА NX-MPD**

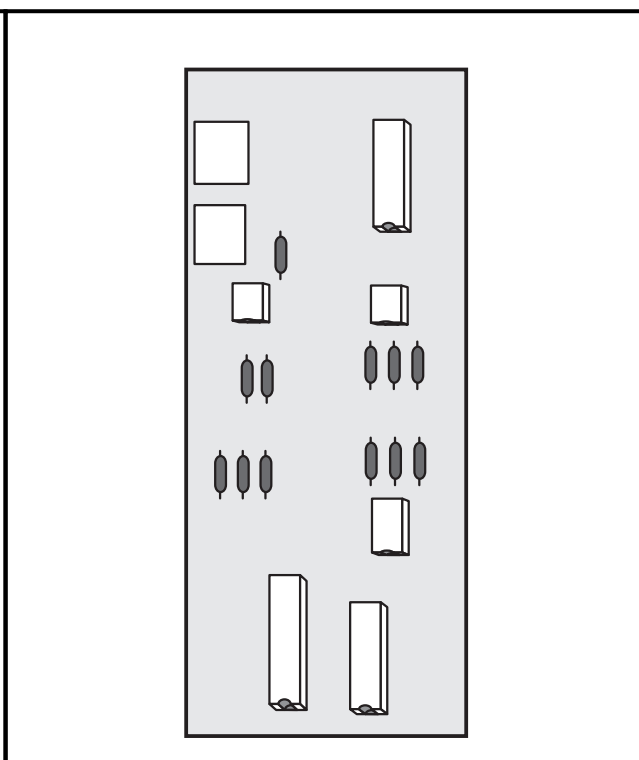

**СХЕМА 2-23**

**ПЛАТА NX-PRS**

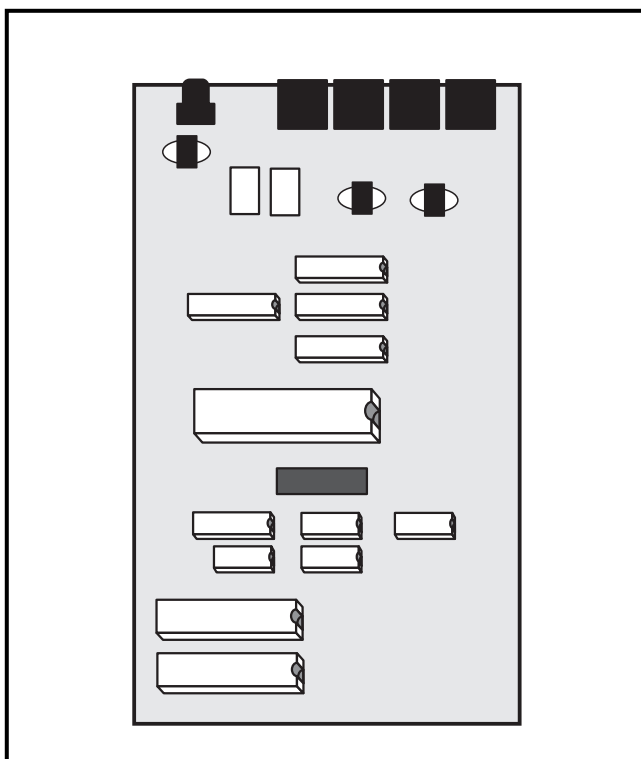

**СХЕМА 2-24**

**ПЛАТА NX-DPH/PAGING**

## 3.12 УСТАНОВКА ПЛАТ РАСШИРЕНИЯ НА ОСНОВНУЮ ПЛАТУ.

### 3.12.1 СИСТЕМА NX-308 (СХЕМА 2-25)

В систему **NX-308** могут быть установлены платы расширения двух видов: NX-SMDR/R-MMC (для документирования звонков) и NX-DPH / PAGING (домофон / оповещение).

### 3.12.2 СИСТЕМА NX-820 / NX-1232 (СХЕМА 2-26)

Системы NX-820 и NX-1232 могут иметь до трех плат расширения под основной платой. Платы NX-SMDR/R-MMC, NX-DPH/PAGING, NX-MPD и NX-PRS устанавливаются на поверхность основной платы.

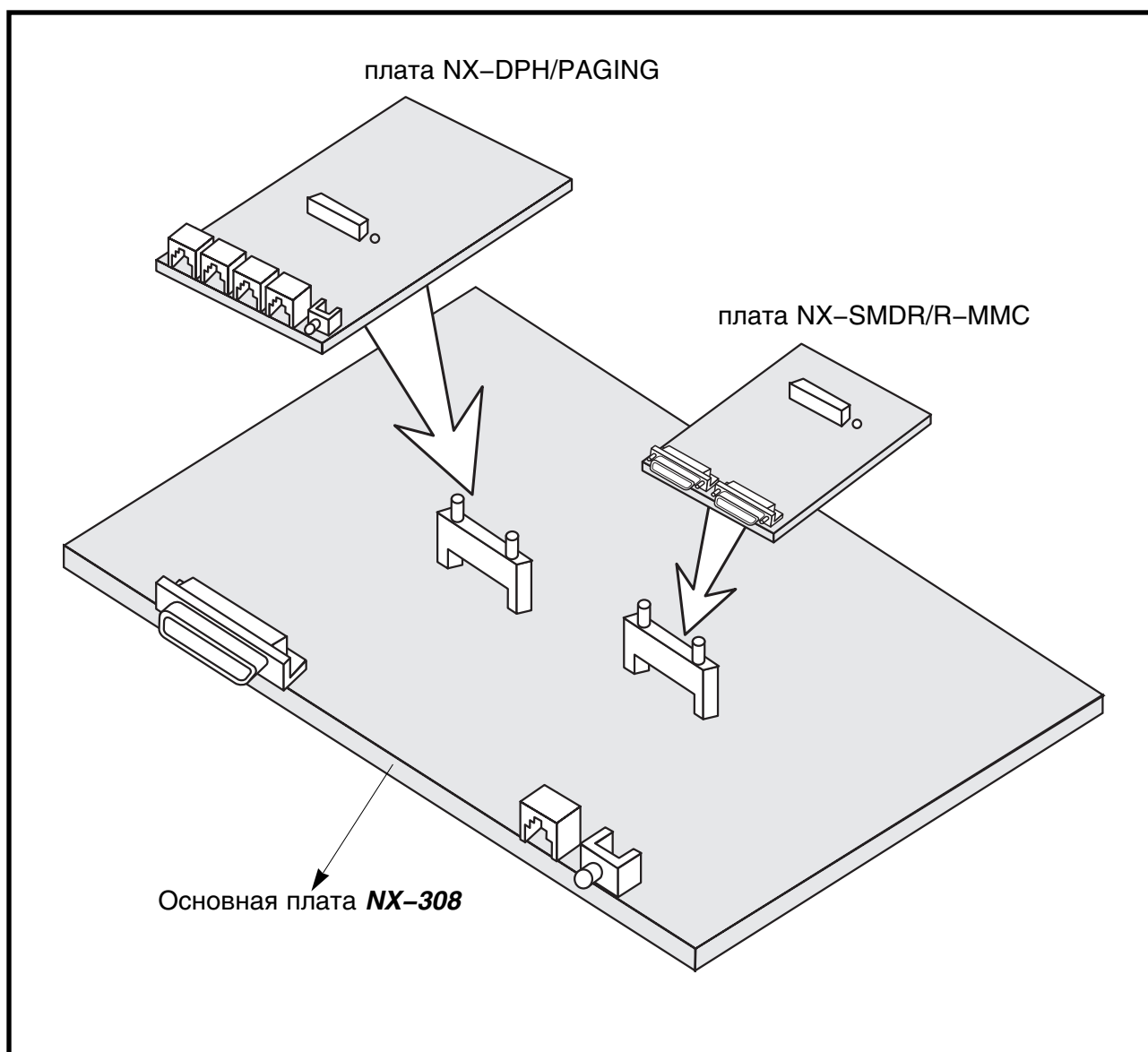

УСТАНОВКА ПЛАТ РАСШИРЕНИЯ (NX-308)

СХЕМА 2-25

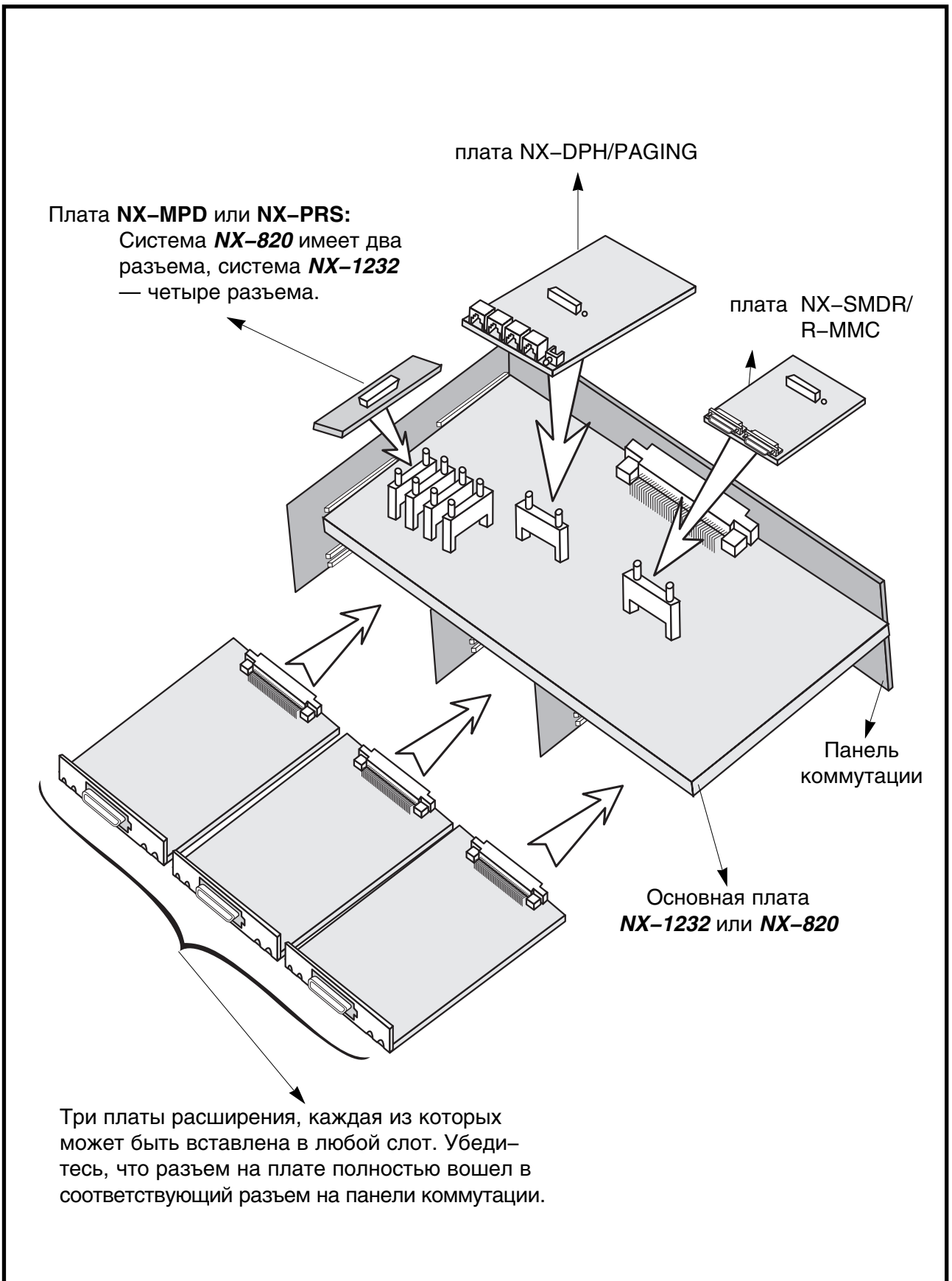

УСТАНОВКА ПЛАТ РАСШИРЕНИЯ (NX-820/1232)

**СХЕМА 2-26**

## 4. ПОДКЛЮЧЕНИЕ ТЕЛЕФОННЫХ ЛИНИЙ

### 4.1 МЕРЫ БЕЗОПАСНОСТИ

Чтобы уменьшить до минимума риск травмы, выполняйте следующие правила при соединении цепей TELCO :

- Не производите монтаж телефонных коммуникаций во время грозы.
- Не устанавливайте телефонные разъемы в сырых местах за исключением тех случаев, когда разъемы разработаны специально для использования в таких местах.
- Не прикасайтесь к неизолированным проводам или контактам, не отключив телефонную линию от сетевого интерфейса.
- Будьте внимательны при установке и модификации телефонных линий.

### 4.2 ПОДКЛЮЧЕНИЕ ВНЕШНИХ ЛИНИЙ

- Используя витую пару #24 AWG или соединительный провод #26 AWG, присоедините с помощью кросса городские линии к внешним портам.
- Руководствуйтесь СХЕМАМИ с 2-5 по 2-10 а также СХЕМАМИ 2-11а и 2-12а.

## 5. ПОДКЛЮЧЕНИЕ КОНЕЧНЫХ УСТРОЙСТВ

Используя витую пару #24 AWG или соединительный провод #26 AWG, соедините с помощью кросса системный телефон, АОМ или обычный телефон с портом системного или обычного телефона по Вашему желанию.

### 5.1 ПОДКЛЮЧЕНИЕ СИСТЕМНОГО ТЕЛЕФОНА ИЛИ КОНСОЛИ (далее—АОМ). (СХЕМА 2-27)

Система **NX-308** имеет семь (7), а система **NX-1232** — восемь (8) гибридных портов. К гибричному порту может быть подключен системный или обычный телефон. Перед подключением конечного устройства к гибричному порту переключатели на основной плате должны быть установлены соответствующим образом. Каждый переключатель состоит из четырех (4) компонент. Для подключения к гибричному порту системного телефона их необходимо установить так: ON/ON/OFF/OFF.

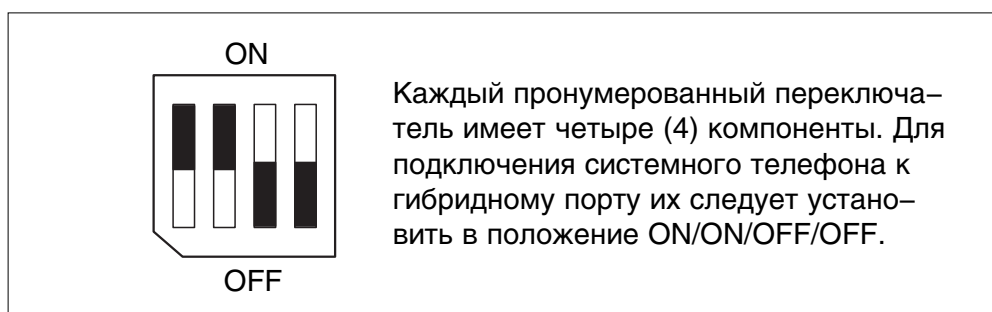

### 5.1.1 NX-308 – Установка переключателей. (СХЕМА 2-29)

Для подключения системного телефона или АОМ к порту KSU с #1 по #8 соответствующие переключатели должны быть установлены следующим образом. (Станция #1 — только для системного телефона).

Номер станции						
		①	②	③		④
STN 2	SW 1	ON	ON	OFF	OFF	К
STN 3	SW 2	ON	ON	OFF	OFF	
STN 4	SW 3	ON	ON	OFF	OFF	
STN 5	SW 4	ON	ON	OFF	OFF	
STN 6	SW 5	ON	ON	OFF	OFF	
STN 7	SW 6	ON	ON	OFF	OFF	
STN 8	SW 7	ON	ON	OFF	OFF	

### 5.1.2 NX-820

Подключите системный телефон или консоль к любому порту KSU с#1 по #4.

### 5.1.3 NX-1232 – Установка переключателей. (СХЕМА 2-31)

Для подключения системного телефона или АОМ к порту KSU с #1 по #8 соответствующие переключатели должны быть установлены следующим образом.

Номер станции						
		①	②	③		④
STN 1	SW 8	ON	ON	OFF	OFF	К
STN 2	SW 7	ON	ON	OFF	OFF	
STN 3	SW 6	ON	ON	OFF	OFF	
STN 4	SW 5	ON	ON	OFF	OFF	
STN 5	SW 4	ON	ON	OFF	OFF	
STN 6	SW 3	ON	ON	OFF	OFF	
STN 7	SW 2	ON	ON	OFF	OFF	
STN 8	SW 1	ON	ON	OFF	OFF	

## 5.2 ПОДКЛЮЧЕНИЕ ОБЫЧНОГО ТЕЛЕФОНА (СХЕМА 2-28)

Система **NX-308** имеет семь (7), а система **NX-1232** — восемь (8) гибридных портов. К гибриднему порту может быть подключен системный или обычный телефон. Перед подключением конечного устройства к гибриднему порту переключатели на основной плате должны быть установлены соответствующим образом.

Каждый переключатель состоит из четырех (4) компонент. Для подключения к гибриднему порту системного телефона их необходимо установить так: OFF/OFF/ON/ON.

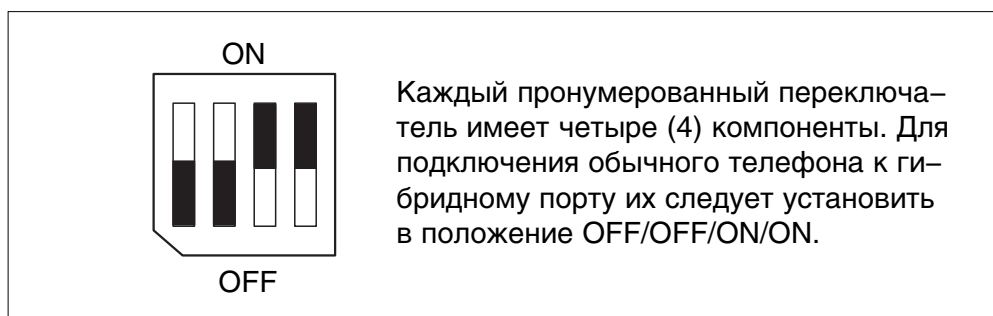

### 5.2.1 NX-308 – Установка переключателей. (СХЕМА 2-29)

Для подключения обычного телефона к порту KSU со #2 по #8 соответствующие переключатели должны быть установлены следующим образом.

Номер станции						
		①	②	③	④	
STN 2	SW 1	OFF	OFF	ON	ON	S
STN 3	SW 2	OFF	OFF	ON	ON	
STN 4	SW 3	OFF	OFF	ON	ON	
STN 5	SW 4	OFF	OFF	ON	ON	
STN 6	SW 5	OFF	OFF	ON	ON	
STN 7	SW 6	OFF	OFF	ON	ON	
STN 8	SW 7	OFF	OFF	ON	ON	

### 5.2.2 NX-820

Подключите обычный телефон или консоль к любому порту KSU с#5 по #12.

### 5.2.3 NX-1232 – Установка переключателей. (СХЕМА 2-31)

Для подключения обычного телефона к порту KSU с #1 по #8 соответствующие переключатели должны быть установлены следующим образом.

Номер станции						
		①	②	③	④	
STN 1	SW 8	OFF	OFF	ON	ON	S
STN 2	SW 7	OFF	OFF	ON	ON	
STN 3	SW 6	OFF	OFF	ON	ON	
STN 4	SW 5	OFF	OFF	ON	ON	
STN 5	SW 4	OFF	OFF	ON	ON	
STN 6	SW 3	OFF	OFF	ON	ON	
STN 7	SW 2	OFF	OFF	ON	ON	
STN 8	SW 1	OFF	OFF	ON	ON	



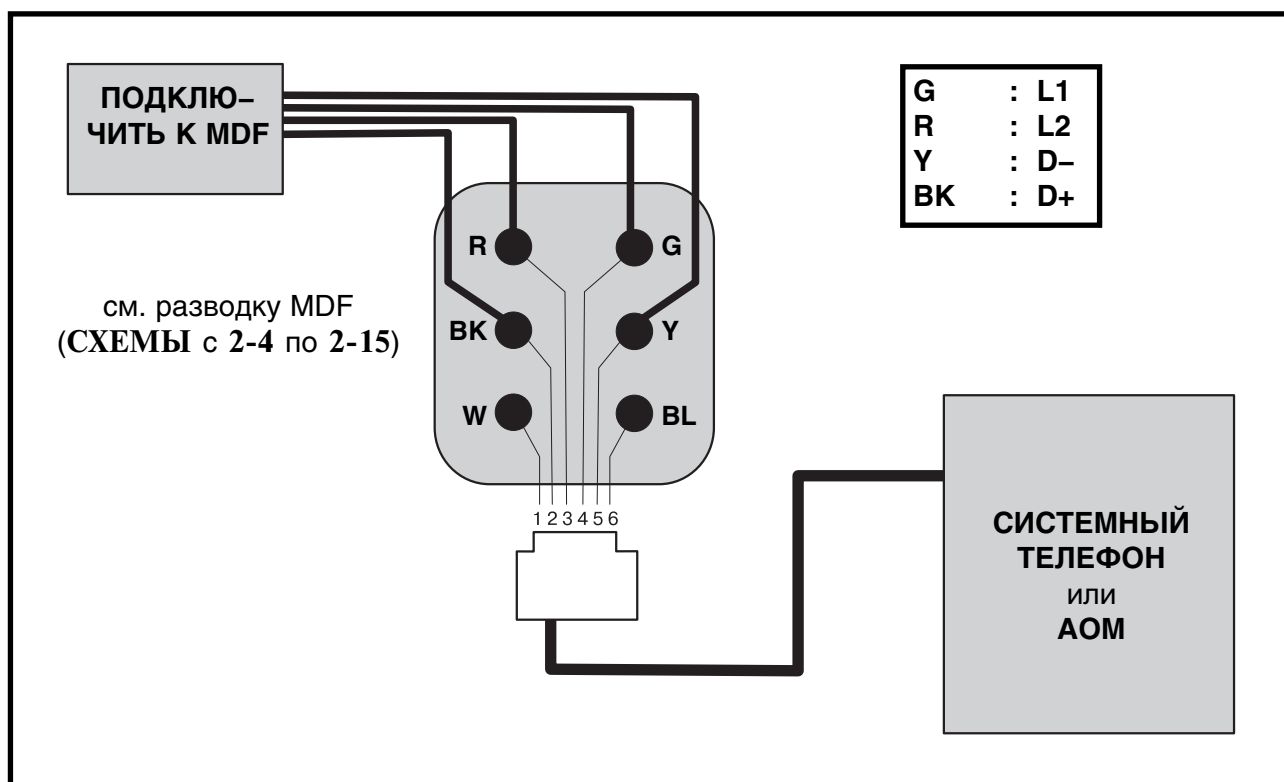

ПОДКЛЮЧЕНИЕ СИСТ.ТЕЛ. ИЛИ АОМ

СХЕМА 2-27

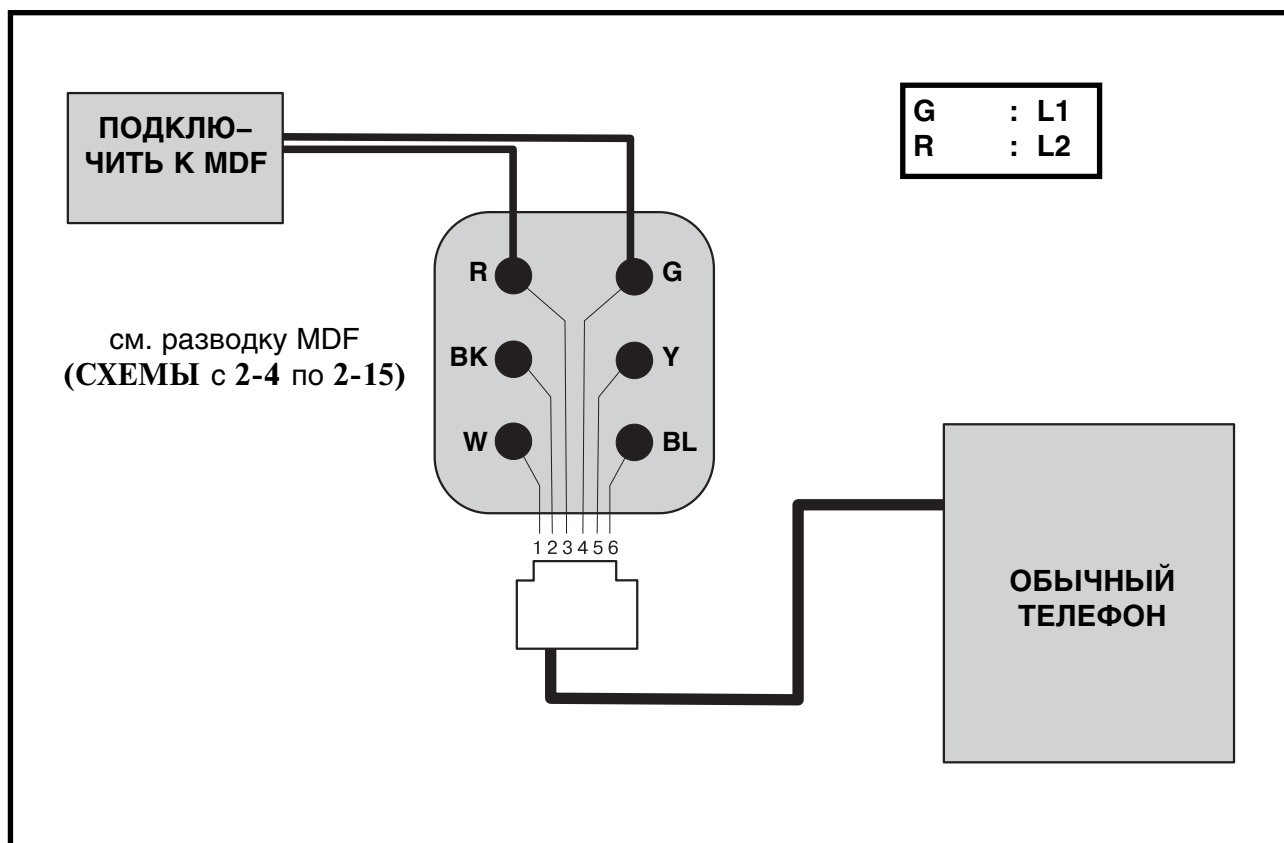

ПОДКЛЮЧЕНИЕ ОБЫЧНОГО ТЕЛЕФОНА

СХЕМА 2-28

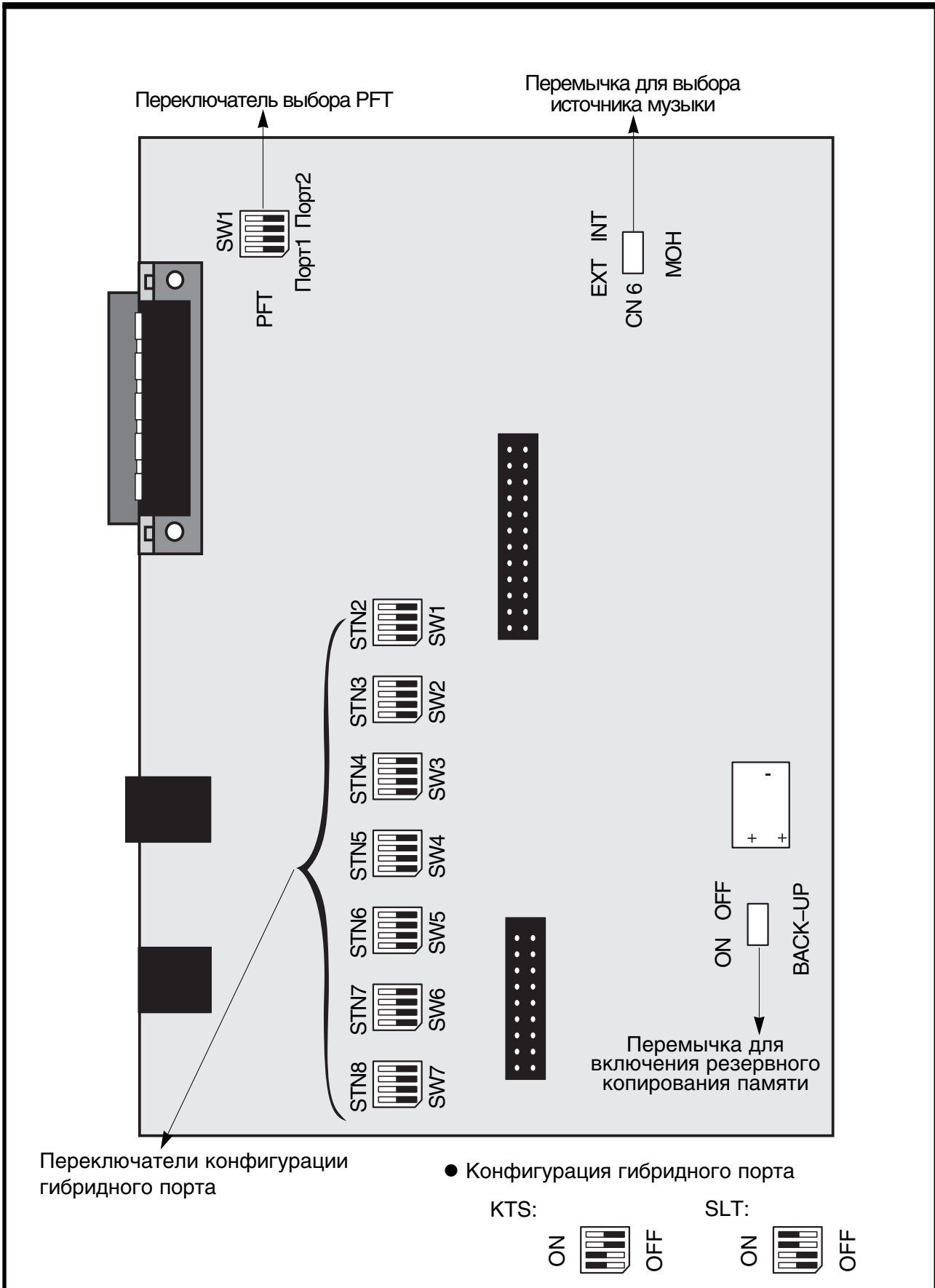

NX-308. РАСПОЛОЖЕНИЕ ПЕРЕКЛЮЧАТЕЛЕЙ KSU

**СХЕМА 2-29**

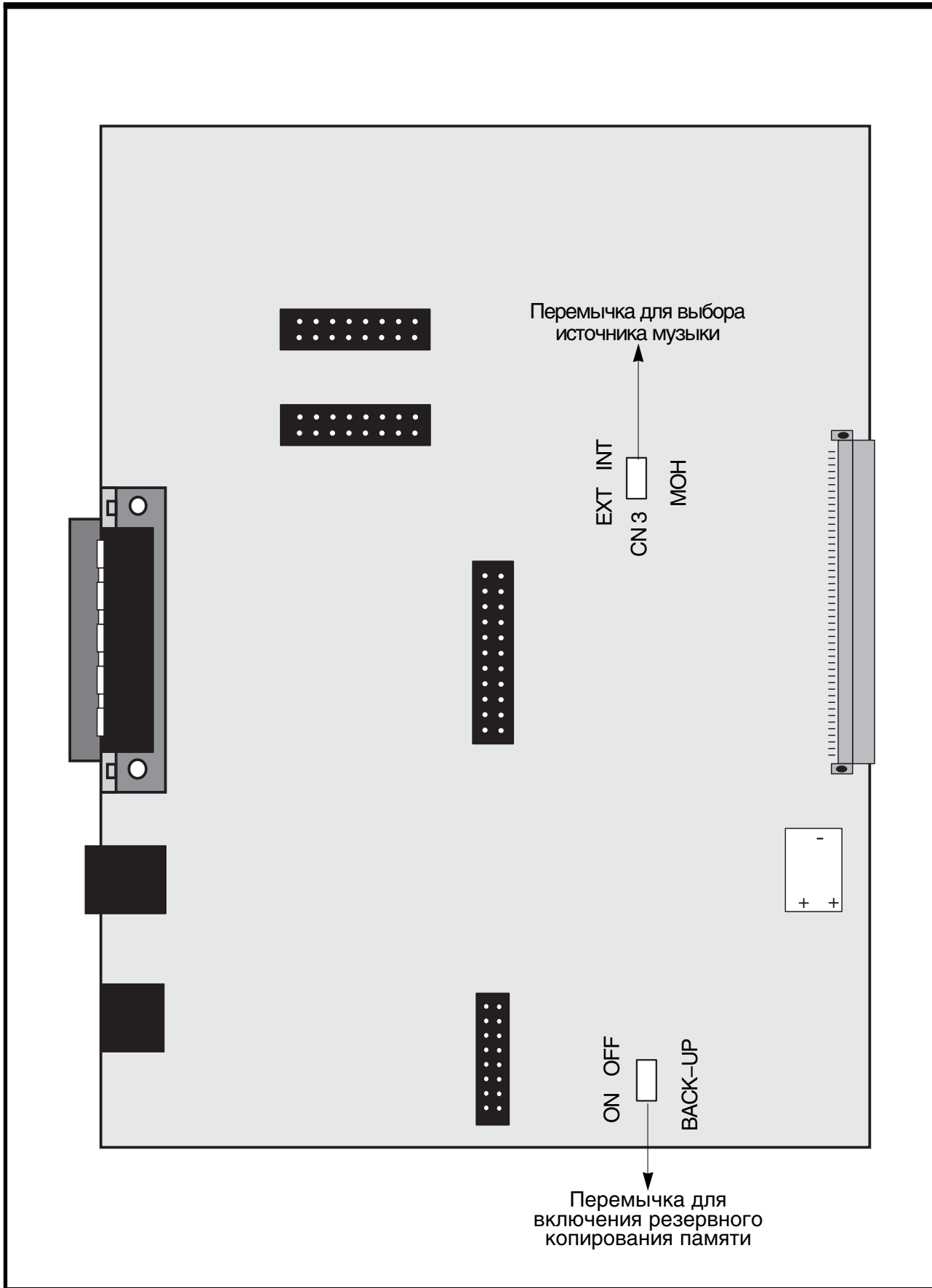

NX-820. РАСПОЛОЖЕНИЕ ПЕРЕКЛЮЧАТЕЛЕЙ KSU

СХЕМА 2-30

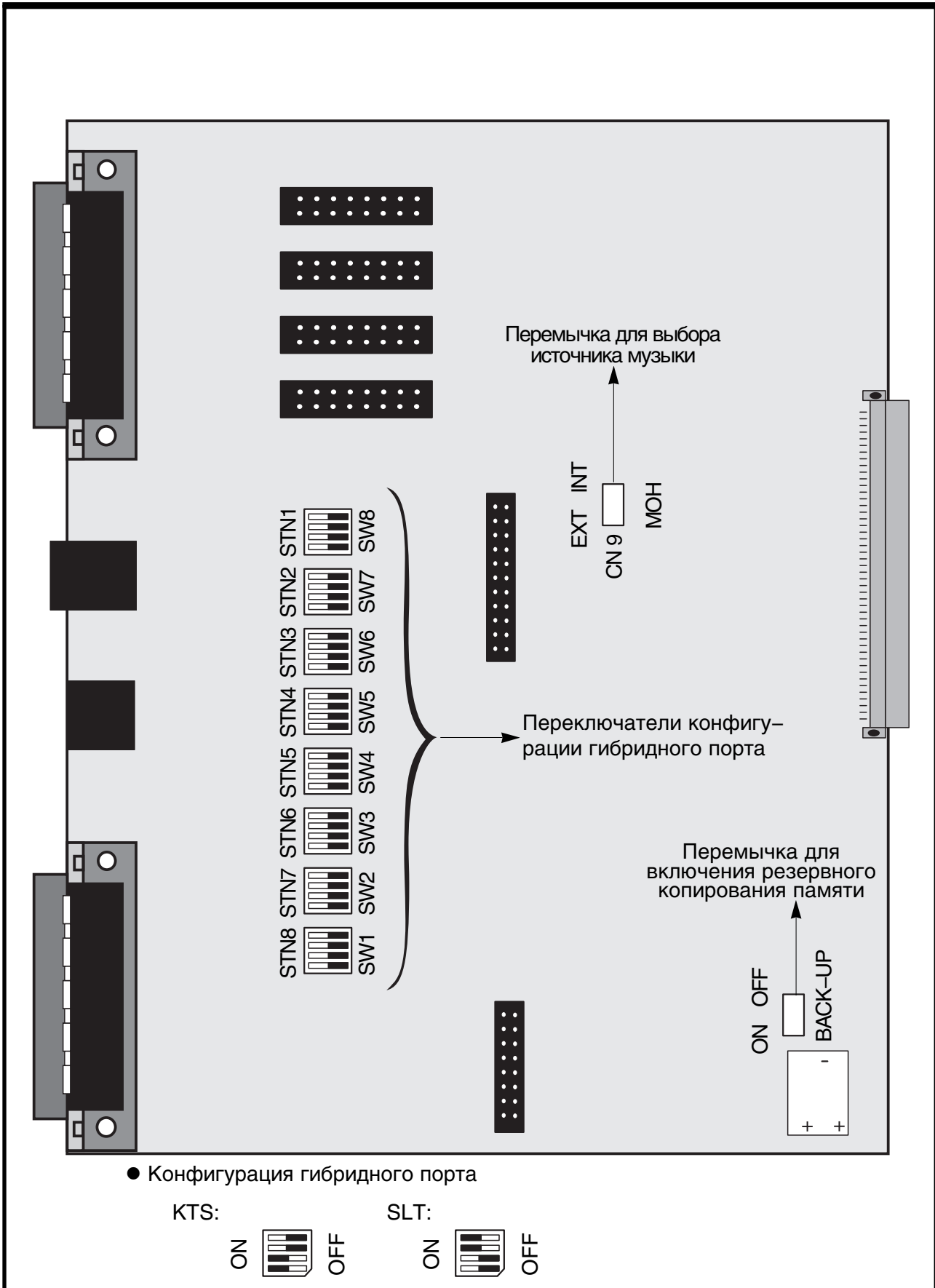

NX-1232. РАСПОЛОЖЕНИЕ ПЕРЕКЛЮЧАТЕЛЕЙ KSU

СХЕМА 2-31

## 6 ПОДКЛЮЧЕНИЕ ДОПОЛНИТЕЛЬНЫХ УСТРОЙСТВ

### 6.1 ВНЕШНИЙ ИСТОЧНИК МУЗЫКИ (СХЕМЫ 2-29, 30, 31, 32)

Система оборудована внутренней звуковой микросхемой для проигрывания музыки во время ожидания (МОН). К системе может быть подключен и внешний источник музыки, например, радиоприемник или магнитофон.

Внешний источник музыки может быть подключен к разъему «EXT.MUSIC» на KSU с помощью аудио-штекера.

После подключения внешнего источника музыки установите переключку «МОН» в положение «EXT». (Переключка «МОН»: CN6 в **NX-308**, CN3 в **NX-820** и CN9 в **NX-1232**)

Если Вы хотите выключать внешний источник, когда музыка не требуется, используйте пару контактов 3 и 4 разъема «MUSIC POWER CONTROL».

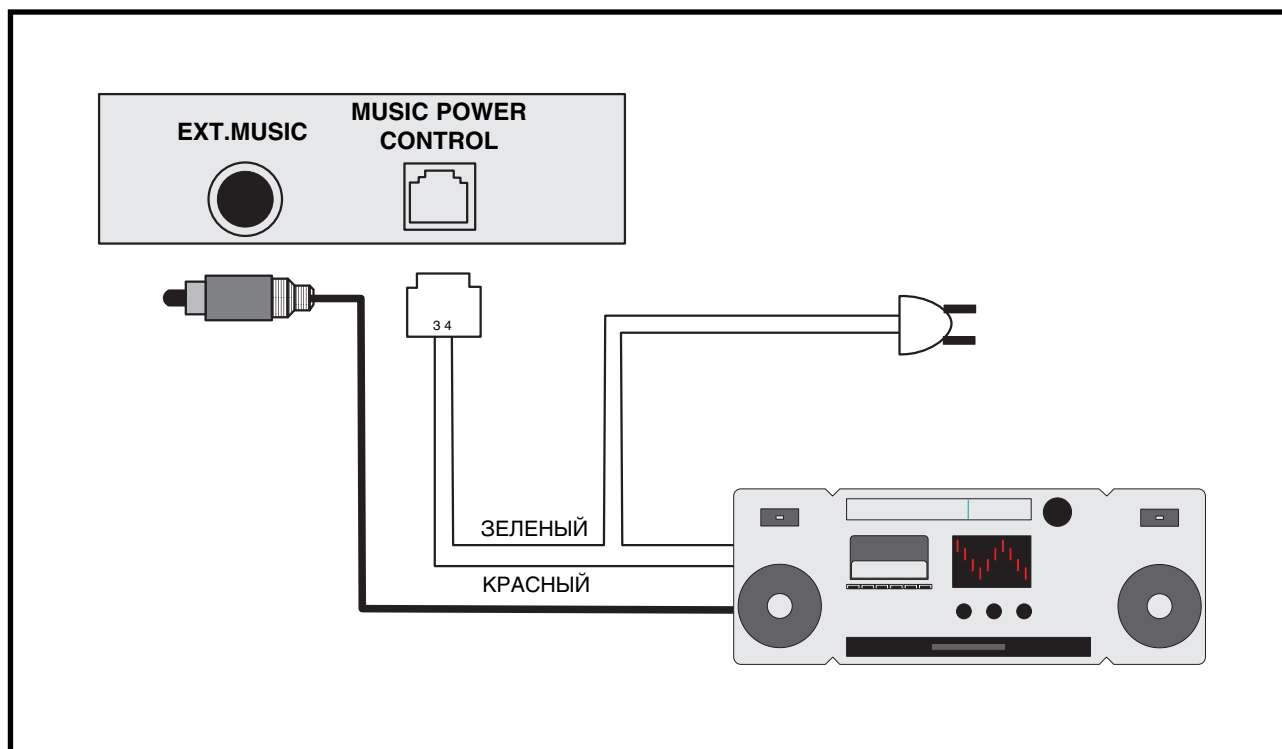

ПОДКЛЮЧЕНИЕ ВНЕШНЕГО ИСТОЧНИКА МУЗЫКИ

СХЕМА 2-32

### 6.2 ДОМОФОН И УПРАВЛЕНИЕ ДВЕРНЫМ ЗАМКОМ (СХЕМА 2-33)

Если в систему установлена плата **NX-DPH/PAGING**, пользователи имеют возможность связываться с подключенным домофоном. К одной системе можно подключить не более двух домофонов.

Чтобы подключить домофон, используйте четырехжильный кабель и разъем KSU, обозначенный «DOOR1» или «DOOR2».

Чтобы подключить управляемый электрический замок, используйте двухжильный кабель и разъем KSU, обозначенный «LOCK1» или «LOCK2».

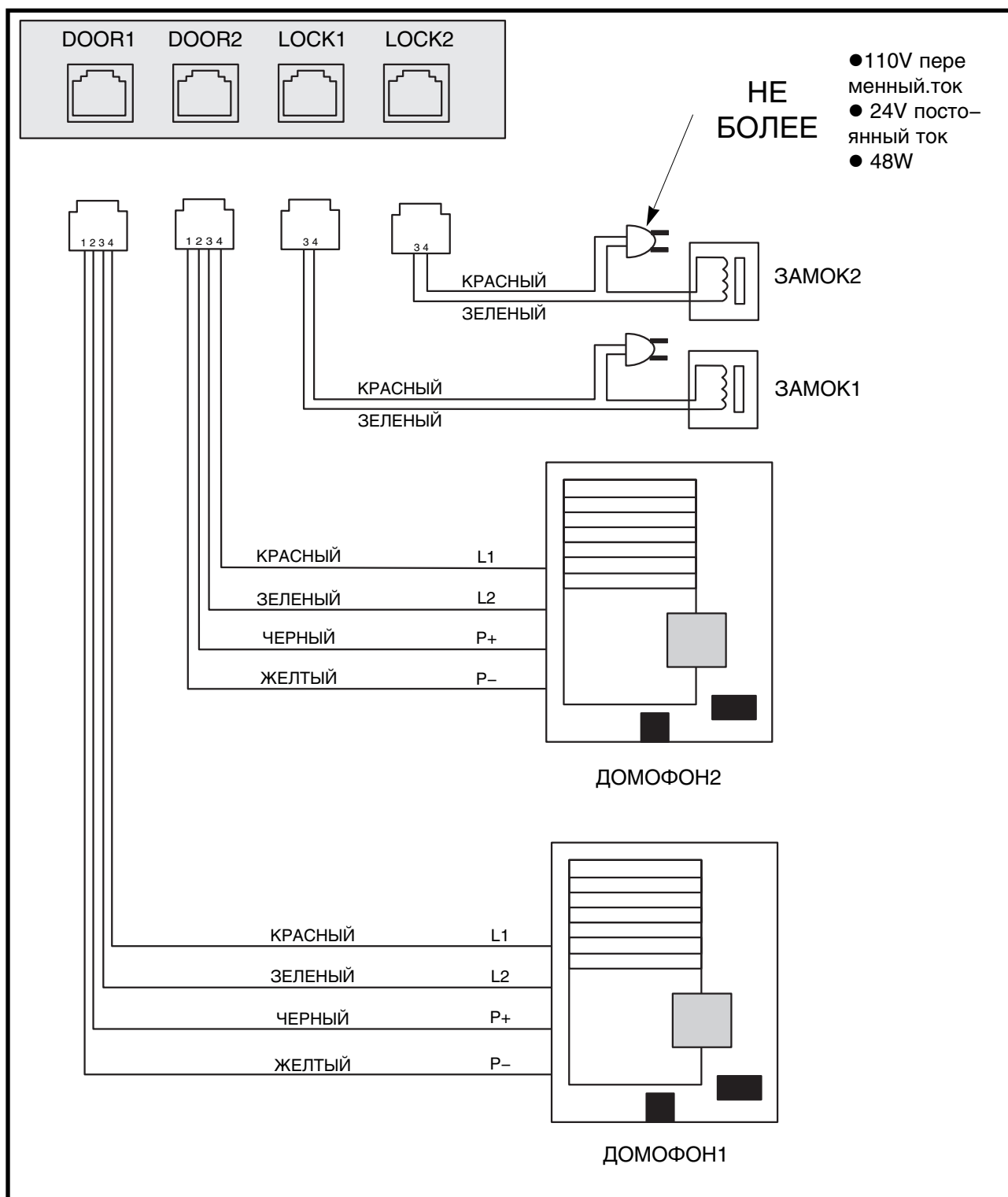

**ПОДКЛЮЧЕНИЕ ДОМОФОНА**

**СХЕМА 2-33**

### 6.3 ВНЕШНЕЕ ОПОВЕЩЕНИЕ (СХЕМА 2-34)

Если в систему установлена плата **NX-DPH/PAGING**, с помощью аудио-штекера к гнезду PAGING может быть подключено устройство внешнего оповещения.

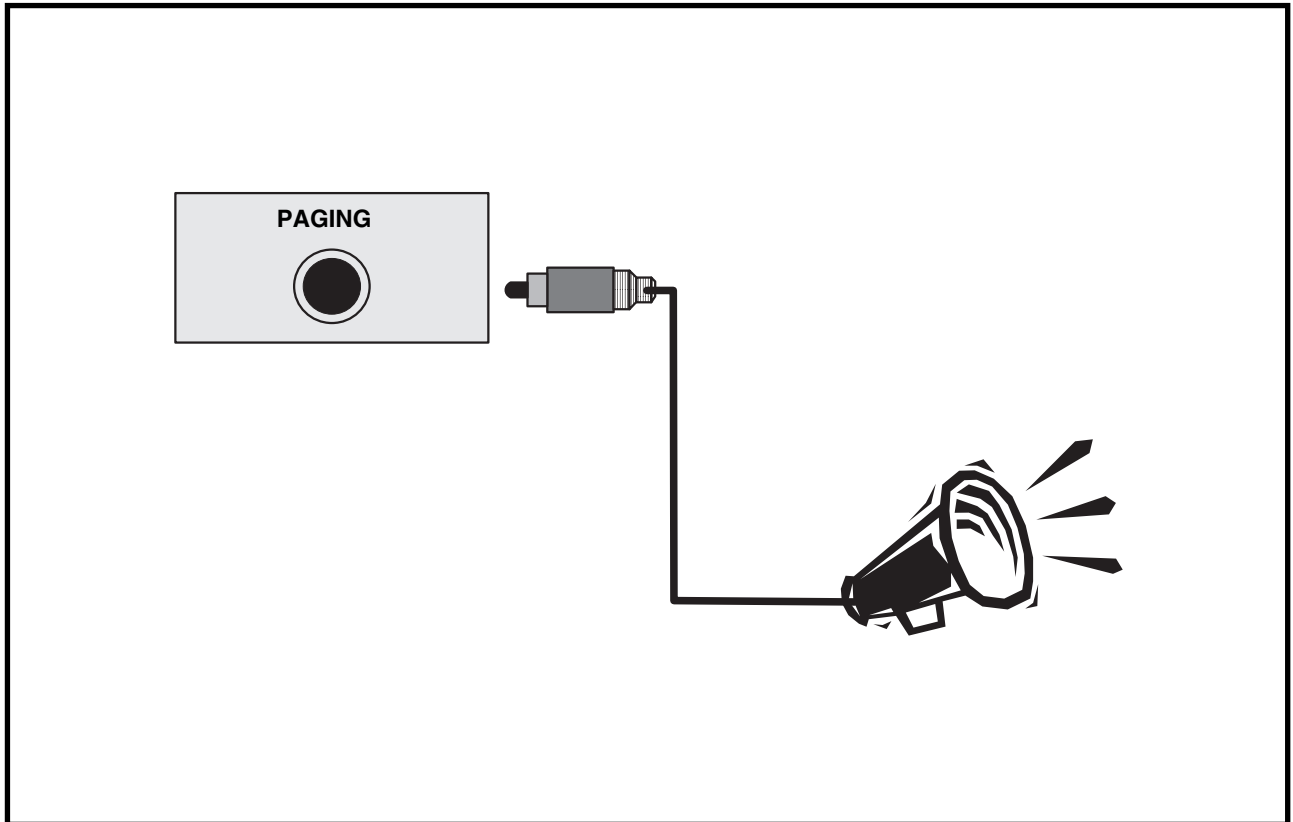

ПОДКЛЮЧЕНИЕ ВНЕШНЕГО ОПОВЕЩЕНИЯ

**СХЕМА 2-34**

### 6.4 SMDR / УДАЛЕННОЕ ПРОГРАММИРОВАНИЕ

Для возможности получения отчета о переговорах через мини-АТС (SMDR) или удаленного программирования необходимо установить плату **NX-SMDR/R-MMC**.

Плата **NX-SMDR/R-MMC** имеет два (2) порта последовательного ввода/вывода : R-MMC, SMDR. Порт обозначенный R-MMC используется для удаленного программирования, а другой, обозначенный SMDR — для документирования звонков. Установки этих портов можно изменить программным кодом MMC 80.

SMDR дает возможность узнать подробности внешних вызовов через систему, которые могут быть отправлены на подключенный принтер, буфер данных или CRT. Схема подключения кабеля SMDR приведена ниже.

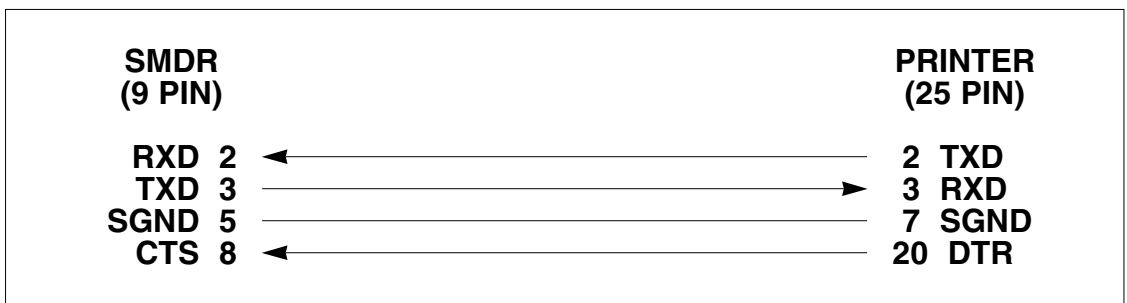

Для возможности удаленного программирования к системе должен быть подключен модем. Ниже приведена схема подключения кабеля для модема.

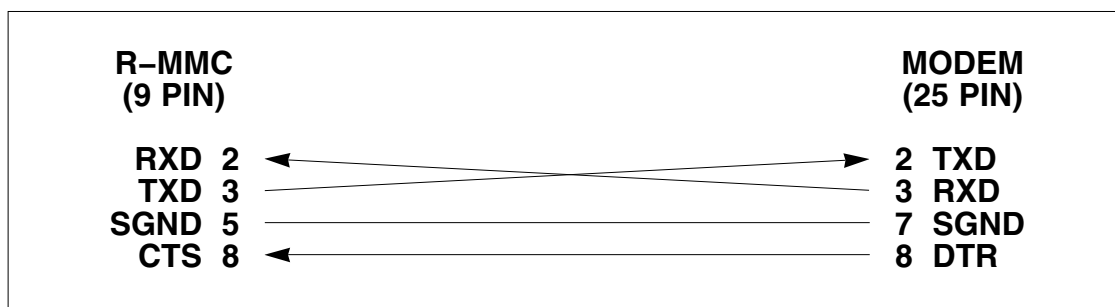

Для программирования с помощью PC-терминала присоедините кабель следующим образом:

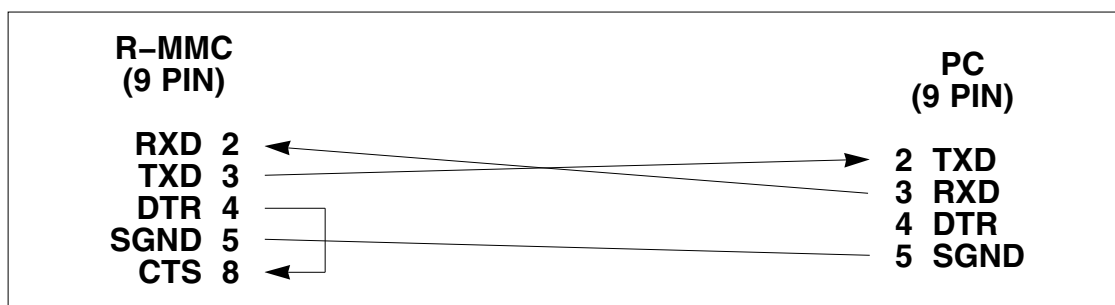
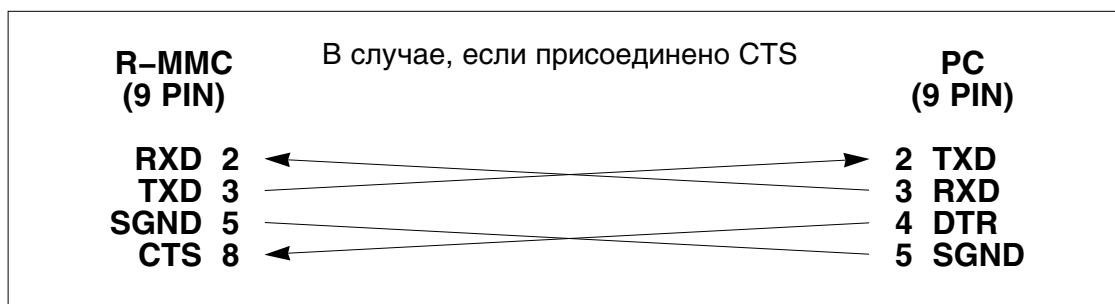
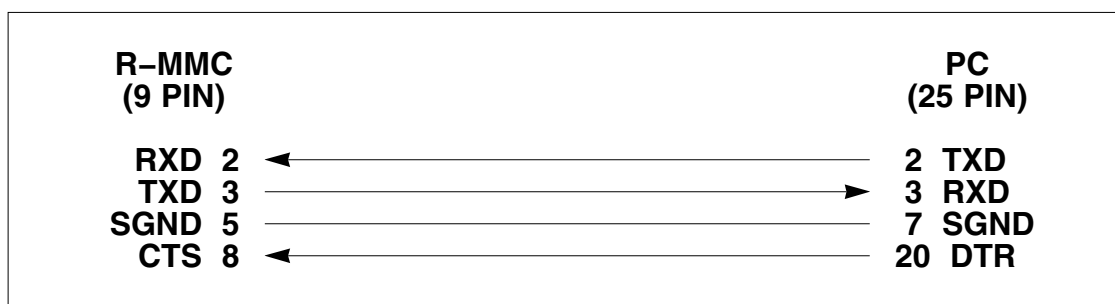

**ВНИМАНИЕ:** Если контакт CTS не присоединен, система не может определить состояние принтера или модема (питание, наличие бумаги и т.д).



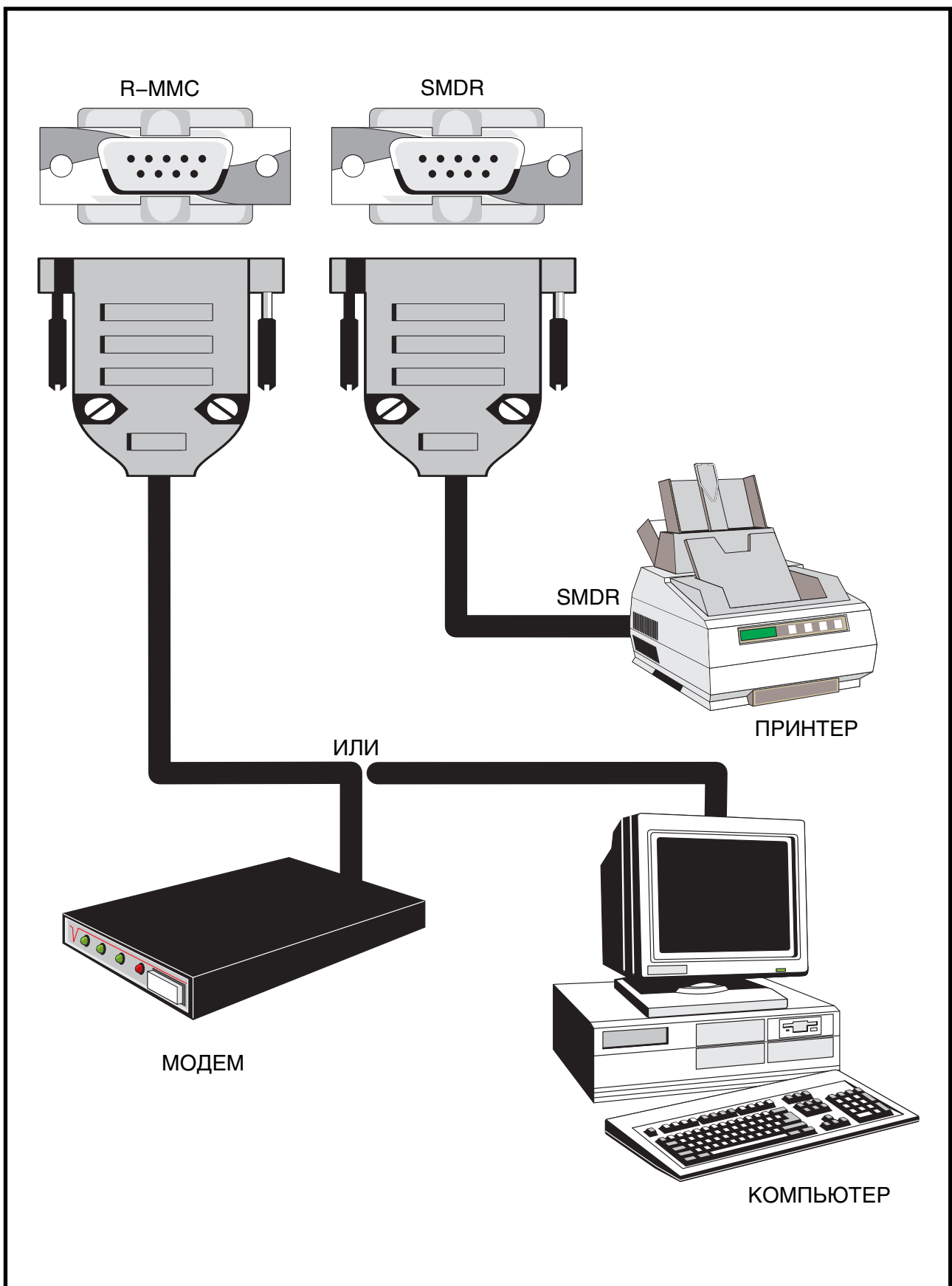

ПОДКЛЮЧЕНИЕ ДЛЯ SMDR ИЛИ  
УДАЛЕННОГО ПРОГРАММИРОВАНИЯ

**СХЕМА 2-35**

## 6.5 ПЕРЕВОД ВНЕШНИХ ЛИНИЙ ПРИ СБОЕ ПИТАНИЯ

Когда нарушается питание системы, две первые внешние линии автоматически переключаются на соответствующие обычные телефоны.

### 6.5.1 Система NX-308

Первая и вторая внешние линии переводятся соответственно на 7-й и 8-й порты, которые подключены к обычным телефонам.

СО 1 — к Порту 7 СО 2 — к Порту 8
--------------------------------------

**ВНИМАНИЕ:** Перевод внешних линий при сбое питания (PFT) производится только в том случае, если к портам 7 и 8 подключены обычные телефоны, и переключатель «PFT» установлен в положение ON. Если станции 7 и 8 — системные телефоны, этот переключатель может быть установлен в положение OFF, и PFT осуществляться не будет. (СХЕМА 2-29)

### 6.5.2 Система NX-820

Первая и вторая внешние линии переводятся соответственно на 11-й и 12-й порты, которые подключены к обычным телефонам.

СО 1 — к Порту 11 СО 2 — к Порту 12
--

### 6.5.3 Система NX-1232

Первая и вторая внешние линии переводятся соответственно на 15-й и 16-й порты, которые подключены к обычным телефонам.

СО 1 — к Порту 15 СО 2 — к Порту 16
--

## 6.6 ВНЕШНЯЯ БАТАРЕЯ (СХЕМА 2-36)

Система может продолжать полностью функционировать в случае сбоя питания. Для этого необходимо, чтобы к KSU была подключена батарея, обеспечивающая напряжение 24 V. Когда напряжение в электросети падает ниже 78 V, система немедленно переключается на питание от батареи. Текущие вызовы прерваны не будут.

Чтобы обеспечить 24 V используйте две батареи на 12 V или четыре на 6 V, соединенные последовательно. Могут использоваться любые Ni-Cd батареи, емкость которых не меньше 6 а.ч. и не больше 26 а.ч. Система не будет действовать при нарушенном питании, если напряжение в батарее опустится ниже 21.5 V.

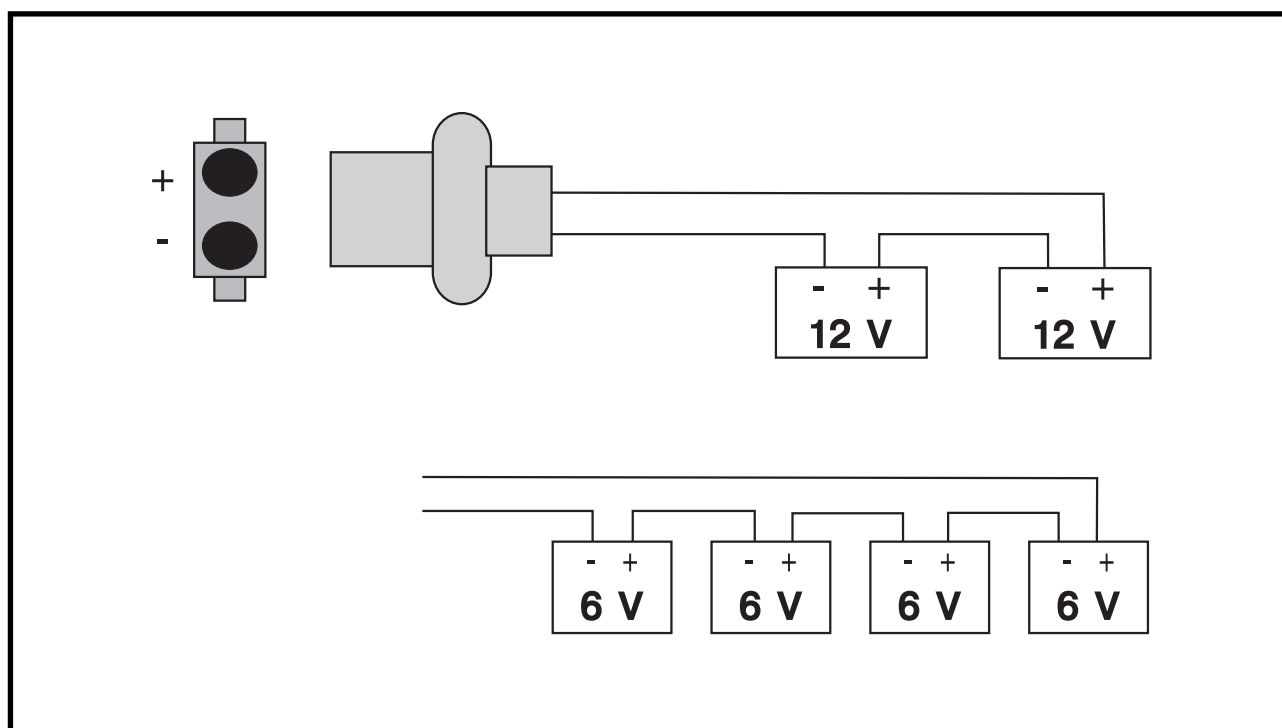

ПОДКЛЮЧЕНИЕ ВНЕШНИХ БАТАРЕЙ

СХЕМА 2-36

## 7. ПЕРЕД ВКЛЮЧЕНИЕМ ПИТАНИЯ.

При установке рекомендуется проверить работу системы перед подключением к MDF каких-либо кабелей с разъемами типа AMPHENOL. Если Вы уже подключили какие-то кабели — отсоедините их. Проверьте, что напряжение в электросети соответствует требуемому.

Удостоверьтесь, что выключатель питания находится в положении OFF, а переключатель резервного копирования памяти — в положении ON. Вставьте кабель питания KSU в электрическую розетку. Включите питание. Теперь проверьте состояние световых индикаторов (LED) «POWER», «MONITOR» и «IDLE» на крышке KSU. Постоянное свечение «POWER» свидетельствует о наличии питания, а мигание «MONITOR» — о нормальной работе главного процессора. Постоянное свечение «IDLE» говорит о том, что системой никто не пользуется. Если «POWER» не горит, проверьте плавкий предохранитель, размещенный на нижней панели KSU.

Если предохранитель в порядке, но «POWER» не светится, необходимо решить эту проблему перед продолжением. Выключите питание. Отсоедините все платы расширения. Включите систему. Если «POWER» светится — одна из плат расширения неисправна. Определите неисправную плату и удалите ее перед продолжением установки.

Если после этих действий «POWER» не светится, замените блок питания или основную плату. Вероятнее всего, это решит проблему, если же нет — свяжитесь с Технической службой корпорации SAMSUNG.

# ФУНКЦИИ

# СОДЕРЖАНИЕ

## ФУНКЦИИ

<b>1 . ОПИСАНИЕ ФУНКЦИЙ</b> .....	<b>3-0</b>
1.1 ФУНКЦИИ СИСТЕМЫ .....	3-0
1.2 ФУНКЦИИ АППАРАТОВ .....	3-18
1.3 ФУНКЦИИ ДИСПЛЕЯ .....	3-26
<b>2. КОДЫ СЕРВИСНЫХ ФУНКЦИЙ</b> .....	<b>3-29</b>

# 1. ОПИСАНИЕ ФУНКЦИЙ

## 1.1 ФУНКЦИИ СИСТЕМЫ

ACCOUNT CODE(Voluntary)	КОД УЧЕТА РАЗГОВОРА
ALL CALL VOICE PAGE	ОБЩЕЕ ГОЛОСОВОЕ ОПОВЕЩЕНИЕ
ATTENTION TONE	СИГНАЛ ПРИ ОПОВЕЩЕНИИ
AUTORIZATION CODE(Voluntary)	ПЕРСОНАЛЬНЫЕ КОДЫ
AUTOMATIC HOLD	АВТОМАТИЧЕСКИЙ ПЕРЕВОД В РЕЖИМ ОЖИДАНИЯ
BACKGROUND MUSIC	ФОНОВАЯ МУЗЫКА
BATTERY BACKUP(Memory Protection)	ЭЛЕМЕНТЫ ПИТАНИЯ (ЗАЩИТА ПАМЯТИ)
BATTERY BACKUP(System)	ЭЛЕМЕНТЫ ПИТАНИЯ (СИСТЕМНЫЕ)
CALL FORWARDING	ПЕРЕНАПРАВЛЕНИЕ ЗВОНКОВ
FORWARD ALL	ПЕРЕНАПРАВЛЕНИЕ ВСЕХ ЗВОНКОВ
FORWARD BUSY	ПЕРЕНАПРАВЛЕНИЕ ПРИ ЗАНЯТОМ АППАРАТЕ
FORWARD NO ANSWER	ПЕРЕНАПРАВЛЕНИЕ ПРИ ОТСУТСТВИИ ОТВЕТА
EXTERNAL CALL FORWARD	ПЕРЕНАПРАВЛЕНИЕ НА ВНЕШНИЙ НОМЕР
FORWARD TO VM/AA PORT	ПЕРЕНАПРАВЛЕНИЕ НА СИСТЕМУ ГОЛОСОВОЙ ПОЧТЫ (VMAA)
CALL HOLD	РЕЖИМ УДЕРЖАНИЯ ВЫЗОВОВ
CALL HUNT	ВОЗВРАТ ВЫЗОВА С УДЕРЖАНИЯ
CALL METERING/PRS	ПОДСЧЕТ СТОИМОСТИ РАЗГОВОРОВ
CALL PICKUP	ПЕРЕХВАТ ЗВОНКОВ
CALL WAITING/CAMP-ON	ИНДИКАЦИЯ ЖДУЩЕГО / УДЕРЖИВАЕМОГО ВЫЗОВА
CENTREX/PBX USE	ИСПОЛЬЗОВАНИЕ CENTREX / УАТС
CHAIN DIALING	ПОСЛЕДОВАТЕЛЬНЫЙ НАБОР НОМЕРА
CLASS OFF SERVICE	КЛАСС ЗАПРЕТА
CONFERENCE	КОНФЕРЕНЦИЯ
DATABASE PRINTOUT	РАСПЕЧАТКА БАЗЫ ДАННЫХ
DATA SECURITY	ЗАЩИТА ДАННЫХ
DIRECT IN LINES	ПРЯМЫЕ ЛИНИИ
DIRECT INWARD SYSTEM ACCESS	ВЫХОД С ВНЕШНЕЙ ЛИНИИ НЕПОСРЕДСТВЕННО НА ВНУТРЕННИЙ НОМЕР (РЕЖИМ DISA)
DISA VOICE ANNOUNCEMENT	ГОЛОСОВОЕ ОПОВЕЩЕНИЕ В РЕЖИМЕ DISA
DIRECT TRUNK SELECTION	ПРЯМОЙ ВЫБОР ВНЕШНЕЙ ЛИНИИ
DIRECTORY NAMES	ИМЕНА АППАРАТОВ И ВНЕШНИХ ЛИНИЙ
DISTINCTIVE RINGING	ХАРАКТЕРНЫЙ ЗВОНОК
DOOR LOCK RELEASE(Programmable)	ОТКРЫВАНИЕ ДВЕРНОГО ЗАМКА (ПРОГРАММИРУЕМОЕ)
DOOR PHONES (2)	ДОМОФОНЫ (2)
DOOR PHONES DAY/NIGHT RING	ВЫЗОВ С ДОМОФОНА В НОЧНОЕ ВРЕМЯ
EMERGENCY CALL	ИСКЛЮЧИТЕЛЬНЫЕ (АВАРИЙНЫЕ) НОМЕРА
EXECUTIVE BARGE-IN(Override)	ПРИНУДИТЕЛЬНОЕ ПОДКЛЮЧЕНИЕ К РАЗГОВОРАМ
EXTERNAL MUSIC INTERFACE	ИНТЕРФЕЙС ВНЕШНЕГО ИСТОЧНИКА МУЗЫКИ
EXTERNAL PAGE INTERFACE	ИНТЕРФЕЙС ВНЕШНЕГО ОПОВЕЩЕНИЯ
FLASH KEY OPERATION	ДЕЙСТВИЕ КЛАВИШИ FLASH
FLEXIBLE NUMBERING	ГИБКАЯ НУМЕРАЦИЯ
FLEXIBLE RINGING	ГИБКАЯ ПОДАЧА ЗВОНКА
HOT / WARM LINE	ГОРЯЧАЯ / ТЕПЛАЯ ЛИНИЯ
IN GROUP / OUT OF GROUP	ВХОД В ГРУППУ / ВЫХОД ИЗ ГРУППЫ
INCOMING CALL DISTRIBUTION	РАСПРЕДЕЛЕНИЕ ВХОДЯЩИХ ВЫЗОВОВ
INCOMING/OUTGOING SERVICE	ОБСЛУЖИВАНИЕ ВХОДЯЩИХ / ИСХОДЯЩИХ ВЫЗОВОВ
INDIVIDUAL LINE CONTROL	ИНДИВИДУАЛЬНОЕ УПРАВЛЕНИЕ ЛИНИЯМИ

LIVE SYSTEM PROGRAMMING	ПРОГРАММИРОВАНИЕ БЕЗ ПРЕРЫВАНИЯ НОРМАЛЬНОЙ РАБОТЫ СИСТЕМЫ
TECHNICIAN LEVEL	УРОВЕНЬ ТЕХНИЧЕСКОГО СПЕЦИАЛИСТА
CUSTOMER LEVEL	ОГРАНИЧЕННЫЙ УРОВЕНЬ
STATION LEVEL	УРОВЕНЬ ПОЛЬЗОВАТЕЛЯ СИСТЕМНОГО АППАРАТА
MEET MY PAGE AND ANSWER	ОПОВЕЩЕНИЕ С ОТВЕТОМ
MESSAGE WAITING INDICATION	ИНДИКАЦИЯ ОЖИДАЮЩЕГО СООБЩЕНИЯ
MICROPHON ON/OFF PER STATION	ВКЛЮЧЕНИЕ / ВЫКЛЮЧЕНИЕ МИКРОФОНА
NIGHT SERVICE	ОБСЛУЖИВАНИЕ В НОЧНОЕ ВРЕМЯ
MANUAL NIGHT SERVICE	РУЧНОЙ РЕЖИМ ПЕРЕКЛЮЧЕНИЯ
AUTOMATIC NIGHT SERVICE	АВТОМАТИЧЕСКИЙ РЕЖИМ ПЕРЕКЛЮЧЕНИЯ
OFF PREMISES EXTENSION(OPX)	УДАЛЕННОЕ РАСШИРЕНИЕ (ОРХ)
OPERATOR GROUP	ГРУППА ОПЕРАТОРА
OVERFLOW	ПЕРЕГРУЗКА ГРУПП АППАРАТОВ
PAGING	ОПОВЕЩЕНИЕ
PAUSE DEAL	НАБОР ПАУЗЫ
PORT STATUS CHECK	ТЕСТ СОСТОЯНИЯ ПОРТОВ
POWER FAILURE TRANSFER	ПЕРЕВОД ВНЕШНИХ ЛИНИЙ В СЛУЧАЕ СБОЯ ПИТАНИЯ
PRIME LINE SELECTION	ВЫБОР ОСНОВНОЙ ЛИНИИ
PRIVATE LINES	ЧАСТНЫЕ ЛИНИИ
PROGRAMMABLE LINE PRIVACY	ПРОГРАММИРУЕМАЯ КОНФИДЕНЦИАЛЬНОСТЬ ЛИНИИ
PROGRAMMABLE TIMERS	ПРОГРАММИРУЕМЫЕ ТАЙМЕРЫ
RECALLS	ПОВТОРНЫЕ ВЫЗОВЫ
REMOTE PROGRAMMING	ДИСТАНЦИОННОЕ ПРОГРАММИРОВАНИЕ
RING OVER PAGE	ЗВОНОК НА СИСТЕМУ ОПОВЕЩЕНИЯ
SINGLE LINE CONNECTIONS	ПОДКЛЮЧЕНИЕ ОБЫЧНЫХ АППАРАТОВ
SPEED DIAL NUMBERS	НОМЕРА БЫСТРОГО НАБОРА
STATION SPEED DIAL	ПЕРСОНАЛЬНЫЕ НОМЕРА БЫСТРОГО НАБОРА
SYSTEM SPEED DIAL	СИСТЕМНЫЕ НОМЕРА БЫСТРОГО НАБОРА
STATION HUNT GROUPS	ГРУППЫ АППАРАТОВ
STATION MESSAGE DETAIL RECORDING	ОТЧЕТ О ЗВОНКАХ, СОВЕРШЕННЫХ ПО ВНЕШНИМ ЛИНИЯМ
STATION TO STATION CALLING RESTRICTION	ОГРАНИЧЕНИЕ СОЕДИНЕНИЙ МЕЖДУ АБОНЕНТАМИ СИСТЕМЫ
SYSTEM DIRECTORY	ИМЕНА АППАРАТОВ / ВНЕШНИХ ЛИНИЙ
SYSTEM HALT	ОСТАНОВКА РАБОТЫ СИСТЕМЫ
TOLL RESTRICTION	ЗАПРЕТНЫЕ КОМБИНАЦИИ НОМЕРОВ
TOLL RESTRICTION OVERRIDE	ОБХОД ЗАПРЕТНЫХ КОМБИНАЦИЙ НОМЕРОВ
SYSTEM SPEED DIAL TOLL RESTRICTION OVERRIDE	ОБХОД ЗАПРЕТА ДЛЯ СИСТЕМНОГО СПИСКА БЫСТРОГО НАБОРА
AUTHORIZATION CODE	ПЕРСОНАЛЬНЫЕ ПАРОЛИ
WALKING CLASS OF SERVICE	ИЗМЕНЯЮЩИЙСЯ КЛАСС ЗАПРЕТА
URGENT CODE	ИСКЛЮЧИТЕЛЬНЫЕ (АВАРИЙНЫЕ) НОМЕРА
TONE OR PULSE DIALING	ТОНАЛЬНЫЙ ИЛИ ИМПУЛЬСНЫЙ НАБОР
TRAFFIC REPORT PRINTOUT	ОТЧЕТ О ЗАГРУЖЕННОСТИ СИСТЕМЫ
TRANSFER	ПЕРЕВОД ВЫЗОВОВ
TRUNK DISCONNECT SIGNAL	ОПРЕДЕЛЕНИЕ СИГНАЛА ОТБОЯ ВНЕШНЕЙ ЛИНИИ
TRUNK GROUPS	ГРУППЫ ВНЕШНИХ ЛИНИЙ
UNIVERSAL NIGHT ANSWER (UNA)	УНИВЕРСАЛЬНЫЙ НОЧНОЙ АВТООТВЕТ
VM/AA INTEGRATION	ПОДКЛЮЧЕНИЕ К СИСТЕМЕ «ГОЛОСОВАЯ ПОЧТА / АВТОСЕКРЕТАРЬ»

## КОД УЧЕТА РАЗГОВОРА

Пользователь аппарата может ввести код учета разговора (до семи цифр) перед тем, как положить трубку после завершения разговора. Этот код будет распечатан в последней колонке строки документирования звонков (SMDR). Пользователь системного телефонного аппарата может ввести этот код без прерывания разговора, нажав клавишу учета (ACC). Пользователи обычных телефонов должны временно прервать разговор для подачи флэш-сигнала и набора кода. Если в системе установлена плата MPD, то в колонке ACCOUNT регистрационной записи будут напечатаны UNIT (единица) и COST (стоимость) разговора.

📖 ММС 57	СТОИМОСТЬ РАЗГОВОРОВ
ММС 70	НУМЕРАЦИЯ ФУНКЦИЙ СИСТЕМЫ => ACC : 47
ММС 71	ПРОГРАММИРОВАНИЕ КЛАВИШ СИСТЕМЫ
ММС 72	ПРОГРАММИРОВАНИЕ КЛАВИШ АППАРАТА

## ОБЩЕЕ ГОЛОСОВОЕ ОПОВЕЩЕНИЕ

Пользователи могут подать сигнал оповещения одновременно на все внутренние и внешние зоны оповещения посредством кода оповещения. При программировании системы системные аппараты можно исключить из устройств, подающих или принимающих сигналы оповещения.

📖 ММС 22	ВКЛ/ВЫКЛ ФУНКЦИИ АППАРАТА
----------	---------------------------

## СИГНАЛ ПРИ ОПОВЕЩЕНИИ

Для привлечения внимания пользователей общие голосовые оповещения и внутренние сообщения по громкоговорящей связи предваряются коротким тональным сигналом.

## ПЕРСОНАЛЬНЫЕ КОДЫ

Персональные коды используются для получения разрешения на осуществление звонка. Данные коды, состоящие из четырех цифр, являются добровольными. При использовании персонального кода категория обслуживания станции, с которой осуществляется набор, автоматически изменяется на категорию, присвоенную персональному коду. По некоторым номерам разрешается звонить и без персонального кода (например, телефоны аварийных служб). Персональные коды могут отражаться в регистрационной записи разговора по желанию.

📖 ММС 63	ПЕРСОНАЛЬНЫЕ КОДЫ
ММС 81	ДОКУМЕНТИРОВАНИЕ ЗВОНКОВ

## АВТОМАТИЧЕСКИЙ ПЕРЕВОД В РЕЖИМ ОЖИДАНИЯ

Пользователь системного телефона может запретить или разрешить автоматический перевод в режим ожидания. Во время разговора с внешним абонентом (по городской телефонной линии) нажатие клавиши, соответствующей другой городской линии, автоматически переводит входящий вызов в режим ожидания, когда эта функция разрешена. Нажатие клавиш TRANSFER, CONFERENCE, PAGE или DSS всегда автоматически переводит внешние вызовы в режим ожидания.



📖 ММС 12 СИСТЕМНЫЙ ТЕЛЕФОН ВКЛ/ВЫКЛ => AUTO HOLD : OFF

## ФОНОВАЯ МУЗЫКА

Пользователи системных телефонов могут прослушать фоновую музыку, нажав клавишу HOLD. Существует два типа музыкальных устройств: внешние и внутренние. Системный оператор может выбрать музыкальное устройство с помощью переключателя на базовой плате.

📖 ММС 22 ВКЛ/ВЫКЛ ФУНКЦИИ АППАРАТА => BGM : ON

## ЭЛЕМЕНТЫ ПИТАНИЯ (защита памяти)

В случае отключения электропитания все данные пользователей сохраняются элементом питания (Ni–Cd) не менее 7 дней. После включения электропитания батареи Ni–Cd будут вновь заряжены.

## ЭЛЕМЕНТЫ ПИТАНИЯ (системные)

Если подключена батарея 24В, то система остается полностью работоспособной при отключении электропитания. После включения электропитания батарея 24В может быть вновь заряжена. При переключении питания звонки не прерываются.

## ПЕРЕНАПРАВЛЕНИЕ ЗВОНКОВ

Данная функция позволяет пользователям аппаратов перенаправлять входящие звонки. Звонки могут быть перенаправлены на группу операторов, систему голосовой почты / автосекретаря, внешний номер или на другого пользователя станции. Если станция–адресат находится в режиме "не беспокоить" (DND), звонящая сторона услышит сигнал DND. Звонки не могут быть перенаправлены на домофон.

📖 ММС 11 ПЕРЕНАПРАВЛЕНИЕ ЗВОНКОВ  
ММС 70 НУМЕРАЦИЯ ФУНКЦИЙ СИСТЕМЫ  
ММС 71 ПРОГРАММИРОВАНИЕ КЛАВИШ СИСТЕМЫ  
ММС 72 ПРОГРАММИРОВАНИЕ КЛАВИШ АППАРАТА

## ПЕРЕНАПРАВЛЕНИЕ ВСЕХ ВЫЗОВОВ

Этот тип перенаправления не зависит от состояния аппарата. Все звонки немедленно перенаправляются определенному адресату.

## ПЕРЕНАПРАВЛЕНИЕ ПРИ ЗАНЯТОМ АППАРАТЕ

Данная функция перенаправляет все звонки только в случае, если аппарат занят. Пользователь переводящего аппарата может продолжать производить вызовы в обычном порядке.

## ПЕРЕНАПРАВЛЕНИЕ ПРИ ОТСУТСТВИИ ОТВЕТА

Данная функция перенаправляет звонки в случае, если аппарат не отвечает в течение заданного времени. Если пользователь этого аппарата находится на месте, он может продолжать производить и принимать вызовы в обычном порядке. Время для ответа программируется на каждой станции, что позволяет учитывать различия в индивидуальных привычках.

## ПЕРЕНАПРАВЛЕНИЕ НА ВНЕШНИЙ НОМЕР

Данная функция перенаправляет все телефонные звонки на внешний номер через внешние линии. Каждая внешняя линия может быть запрограммирована на предоставление или исключение возможности перенаправления вызовов на внешний номер.

📖 MMC 16    ПОЛЬЗОВАТЕЛЬСКОЕ ПРОГРАММИРОВАНИЕ КНОПОК

## ПЕРЕНАПРАВЛЕНИЕ НА СИСТЕМУ ГОЛОСОВОЙ ПОЧТЫ (VM/AA)

Пользователь может перенаправлять звонки на систему голосовой почты / автосекретаря.

📖 MMC 85    ПАРАМЕТРЫ ГОЛОСОВОЙ ПОЧТЫ / АВТОСЕКРЕТАРЯ

## РЕЖИМ УДЕРЖАНИЯ ВЫЗОВОВ

Как внешние, так и внутренние звонки могут быть переведены в режим ожидания с любого аппарата. Пользователь может набрать код функции или нажать клавишу HOLD. Вызовы, поставленные в режим системного ожидания на время дольше установленного, будут возвращены на ваш аппарат.

📖 MMC 50    ВРЕМЕННЫЕ ПАРАМЕТРЫ СИСТЕМЫ=>HOLD RECALL TIME: 045 С

## ВОЗВРАТ ВЫЗОВА С УДЕРЖАНИЯ

Если на вашей станции установлена эта функция, то внешние звонки будут переводиться на другой аппарат той же группы, если ваш аппарат занят.

📖 MMC 22    ВКЛ/ВЫКЛ ФУНКЦИИ АППАРАТА => HANT : ON

## ПОДСЧЕТ СТОИМОСТИ РАЗГОВОРОВ

Вы можете использовать этот сервис при совершении исходящих звонков. Этот сервис будет доступен при установке MPD или PRS плат в базовый блок за исключением NX-308 системы. MPD плата определяет длительность разговора по количеству специальных сигналов, подаваемых вашей городской АТС, и подсчитывает стоимость разговора по заранее запрограммированному тарифу. Количество сигналов будет отображаться на индикаторе системного телефона, а также выводиться вместе со стоимостью разговора в колонке ACCOUNT документирования звонков (SMDR). PRS плата определяет изменение полярности сигнала, когда происходит исходящий или входящий разговор. Система, в которую установлена PRS плата, может определять точную длительность разговоров и помещать ее в документирование звонков (SMDR).

## ПЕРЕХВАТ ЗВОНКОВ

С помощью режима прямого перехвата направленных вызовов пользователи могут отвечать на вызов, поступивший на любой аппарат, путем набора кода и добавочного номера этого аппарата. Кроме того, таким же образом могут быть приняты вызовы группы аппаратов. Функция группового перехвата позволяет пользователям отвечать на любой вызов, поступающий в заданную группу перехвата. Для перехвата вызова, поступившего в его собственную группу станций, пользователь должен нажать кнопку «\*».

- 📖 ММС 34 ГРУППЫ ПЕРЕХВАТА ЗВОНКОВ  
ММС 70 НУМЕРАЦИЯ ФУНКЦИЙ СИСТЕМЫ =>DPC : 10(DIRECT PICKUP)  
GPC : 66(GROUP PICKUP)  
UPC : 67(UNA PICKUP)

## ИНДИКАЦИЯ ЖДУЩЕГО/УДЕРЖИВАЕМОГО ВЫЗОВА

Пользователь занятого аппарата уведомляется тональным сигналом о ждущем ответа (удерживаемом) вызове. Этот сигнал периодически повторяется через заданные промежутки времени. Системные телефонные аппараты получают сигнал при снятой трубке через громкоговоритель, а обычные аппараты получают сигнал через трубку. Громкость данного сигнала устанавливается пользователем системного телефона.

- 📖 ММС 50 ВРЕМЕННЫЕ ПАРАМЕТРЫ СИСТЕМЫ =>OFF HOOK RING  
INTERVAL : 015 C

## ИСПОЛЬЗОВАНИЕ CENTREX / УАТС

Вместо городских (С.О.) линий могут быть установлены линии CENTREX (центральной) или УАТС (учрежденческой) телефонной станции-посредника. Коды доступа к CENTREX или УАТС и команды на подачу импульсной посылки (FLASH) могут быть запрограммированы для вызова нажатием одной клавиши. Программирование ограничения звонков игнорирует коды доступа к CENTREX или УАТС, поэтому запрещенные звонки могут быть проконтролированы и при использовании данного сервиса.

- 📖 ММС 62 КОДЫ ДОСТУПА К УАТС-ЛИНИЯМ

## ПОСЛЕДОВАТЕЛЬНЫЙ НАБОР НОМЕРА

Пользователь аппарата может вручную донабрать дополнительные цифры вслед за быстрым автоматическим набором номера, а также последовательно присоединять необходимое количество автоматически набираемых номеров.

## КЛАСС ЗАПРЕТА

Система допускает максимум 6 классов запрета аппаратов. Каждому аппарату для ограничения совершаемых исходящих звонков может быть присвоен один из классов запрета.

- 📖 ММС 30: КЛАССЫ ЗАПРЕТА  
ММС 60 ТАБЛИЦА ЗАПРЕЩЕННЫХ КОМБИНАЦИЙ  
ММС 61 ТАБЛИЦА РАЗРЕШЕННЫХ КОМБИНАЦИЙ

## КОНФЕРЕНЦИЯ

До пяти участников (аппаратов или внешних линий) могут быть связаны вместе в режиме многосторонней конференции. Стороны могут быть исключены или присоединены после того, как конференция организована. Пользователь аппарата может установить режим конференции с двумя и более внешними линиями, а затем отключиться, оставив линии связанными для неконтролируемого совещания. Система допускает организацию пяти конференций одновременно.

## РАСПЕЧАТКА БАЗЫ ДАННЫХ

Информация из базы данных может быть выведена на принтер или экран персонального компьютера, причем это может быть осуществлено как в месте эксплуатации системы, так и дистанционно. Возможен вывод полной базы данных, а также специфических блоков данных (например, список быстрых соединений).

📖 ММС 80 ПАРАМЕТРЫ ИНТЕРФЕЙСА ВВОДА / ВЫВОДА  
ММС82 РАСПЕЧАТКА БАЗЫ ДАННЫХ

## ЗАЩИТА ДАННЫХ

Аналоговые порты системы, используемые модемами и факсимильными аппаратами, могут быть запрограммированы таким образом, что они не будут получать генерируемые системой тональные сигналы, которые могут нарушить передачу данных.

📖 ММС 39 ЛИНИИ ПЕРЕДАЧИ ДАННЫХ

## ПРЯМЫЕ ЛИНИИ

Внешние линии могут быть с помощью программных средств связаны в обход оператора непосредственно с любым из аппаратов, группой аппаратов или системой оповещения.

## ВЫХОД С ВНЕШНЕЙ ЛИНИИ НЕПОСРЕДСТВЕННО НА ВНУТРЕННИЙ НОМЕР (DISA)

Пользователи могут звонить по выделенным DISA-линиям в любое время, услышав ответный тональный сигнал системы или голосовое сообщение. Для внутреннего звонка наберите номер аппарата или группы аппаратов. Для внешнего звонка нужно набрать код доступа к внешней линии. После короткого сигнала звонящий должен ввести номер и пароль своего аппарата.

Если пароль верен, вновь слышен этот сигнал. После этого вы можете вводить номер внешнего абонента. При соединении между двумя внешними линиями может наблюдаться некоторое понижение уровня громкости. DISA-линии могут использоваться либо только как входящие, либо и как входящие и как исходящие.

📖 ММС 46 ВЫХОД С ВНЕШНЕЙ ЛИНИИ НЕПОСРЕДСТВЕННО НА  
ВНУТРЕННИЙ НОМЕР  
ММС 01 ИЗМЕНЕНИЕ ПАРОЛЯ ПОЛЬЗОВАТЕЛЯ

## ГОЛОСОВЫЕ ОПОВЕЩЕНИЯ DISA

DISA-линия может использовать вместо тонового сигнала запрограммированные голосовые сообщения.

📖 ММС 42 ВКЛ/ВЫКЛ РЕЖИМОВ ВНЕШНИХ ЛИНИЙ = > VOICE MSG  
(VOICE RECORDING = > 18)

## ПРЯМОЙ ВЫБОР ВНЕШНЕЙ ЛИНИИ

Пользователь системного телефона может нажать клавишу соответствующей внешней линии для ее использования. Эта функция может использоваться и для выхода на внешнюю линию, и для ответа на звонки.

## ИМЕНА АППАРАТОВ И ВНЕШНИХ ЛИНИЙ

Каждому аппарату и внешней линии может быть присвоено имя.

📖 ММС 14 ИМЯ АППАРАТА  
ММС 44 ИМЯ ВНЕШНЕЙ ЛИНИИ

## ХАРАКТЕРНЫЙ ЗВОНОК

Пользователь может определить тип вызова по характеру звонка, который он слышит. Внешние вызовы дают повторяющийся одиночный звонок, а внутренние – двойной.

## ОТКРЫВАНИЕ ДВЕРНОГО ЗАМКА (ПРОГРАММИРУЕМОЕ)

После ответа на вызов дверного переговорного устройства (домофона) пользователь может набрать код для открывания замка. Этот код используется для приведения в действие механизма электрического дверного замка, устанавливаемого владельцем системы. Таймер управления контактами механизма можно установить на 100–9900 миллисекунд.

📖 ММС 50 ВРЕМЕННЫЕ ПАРАМЕТРЫ СИСТЕМЫ = > DOOR LOCK RELES:  
100-9900 МСЕК  
DOOR RING OFF TIME: 1-255СЕК

## ДОМОФОНЫ (2)

Система обеспечивает возможность подключения двух (2) домофонов. При нажатии на клавишу на домофоне на заданный аппарат или группу аппаратов подается характерный сигнал. При отсутствии ответа в течение запрограммированного времени, система отключает переговорное устройство и звонки прекращаются. Аппараты могут связываться с домофоном непосредственно и наблюдать за окружающей местностью.

📖 ММС 33 ЗВОНКИ С ДОМОФОНА

## ВЫЗОВ С ДОМОФОНА В НОЧНОЕ ВРЕМЯ

В ночное время вызов с домофона может быть направлен на аппарат (группу аппаратов и т.д.), отличный от дневного времени.

📖 ММС 33 ЗВОНКИ С ДОМОФОНА

## ИСКЛЮЧИТЕЛЬНЫЕ (АВАРИЙНЫЕ) НОМЕРА

В систему может быть заложено до пяти аварийных номеров. Эти номера могут быть набраны с любого аппарата независимо от его класса запрета.

📖 ММС 64 ТАБЛИЦА ИСКЛЮЧИТЕЛЬНЫХ НОМЕРОВ

## ПРИНУДИТЕЛЬНОЕ ПОДКЛЮЧЕНИЕ К РАЗГОВОРАМ

Данная функция позволяет специально запрограммированным аппаратам вторгнуться в разговор, обойдя автоматическую защиту от вторжения в разговор другого аппарата. Возможно программирование вторжения с предупредительным сигналом или без него. Аппараты также могут быть запрограммированы как "защищенные", то есть такие, вторжение к которым не допускается. В случае, если установлена опция вторжения без тонального сигнала, микрофон вторгающегося системного телефона отключается, и на дисплее системного телефона, к которому осуществляется вторжение, ничего не изображается.

📖 ММС 24 ПРИНУДИТЕЛЬНОЕ ПОДКЛЮЧЕНИЕ К РАЗГОВОРАМ

## ИНТЕРФЕЙС ВНЕШНЕГО ИСТОЧНИКА МУЗЫКИ

Система позволяет подключать посредством специального А 0.25 Mini Phono разъема внешний источник музыки. Эти источники могут быть использованы для фоновой музыки, музыки системных телефонов и внешних звонков в режиме ожидания.

## ИНТЕРФЕЙС ВНЕШНЕГО ОПОВЕЩЕНИЯ

Специальный разъем с выходным сопротивлением 600 Ом предназначен для подключения устройства внешнего оповещения (усилитель с набором динамиков в помещениях). Контакты могут быть замкнуты или разомкнуты для подавления музыки во время оповещения.

## ДЕЙСТВИЕ КЛАВИШИ FLASH

При соединении с внешней линией нажатие клавиши FLASH приводит к подаче сигнала "флэш" на городскую телефонную станцию или УАТС. Это используется для доступа к пользовательским функциям по линиям городской станции или CENTREX / УАТС. Программные средства системы позволяют индивидуально задать длительность сигнала "флэш" для линий городской и учрежденческой станций.

📖 ММС 53 ВРЕМЕННЫЕ ПАРАМ. ВНЕШНИХ ЛИНИЙ => NEW CALL: 600 МСЕК  
FLASH PBX : 600 МСЕК

## ГИБКАЯ НУМЕРАЦИЯ

Программные средства системы позволяют присвоить аппаратам, группам аппаратов двух- или трехзначные номера. Также могут быть изменены номера внешних линий и сервисных функций системы. Все пользовательские описания основаны на плане нумерации, заданном по умолчанию.

📖 ММС 70 НУМЕРАЦИЯ ФУНКЦИЙ СИСТЕМЫ

## ГИБКАЯ ПОДАЧА ЗВОНКА

Каждая внешняя линия может быть запрограммирована на подачу звонка на любой аппарат или группу аппаратов. Для каждой линии можно установить адресата для дневного времени и адресата для ночного времени.

📖 ММС 43      ЗВОНКИ С ВНЕШНЕЙ ЛИНИИ

## ГОРЯЧАЯ/ТЕПЛАЯ ЛИНИЯ

Аппараты могут быть запрограммированы на соединение с определенным аппаратом, группой аппаратов, внешней линией или номером быстрого набора всякий раз, когда на этом аппарате поднимается трубка. Предусмотрен таймер задержки горячей линии (1–9 секунд), который обеспечивает запрограммированный период времени для осуществления обычного вызова (теплая линия).

📖 ММС 25      ГОРЯЧАЯ/ТЕПЛАЯ ЛИНИЯ

## ВХОД В ГРУППУ/ВЫХОД ИЗ ГРУППЫ

Каждый пользователь, включенный в группу аппаратов, может временно вывести свой телефон из группы посредством нажатия клавиши IOG. Аппараты, выведенные из группы, не получают вызовов, направленных на эту группу, но продолжают принимать вызовы, направляемые непосредственно на их добавочные номера. При необходимости пользователь может вернуться в группу, нажав клавишу еще раз. Пользователи, на аппаратах которых такая клавиша отсутствует, могут ввести соответствующий код.

📖 ММС 70      НУМЕРАЦИЯ ФУНКЦИЙ СИСТЕМЫ =>IOG : 53  
ММС 71      ПРОГРАММИРОВАНИЕ КЛАВИШ СИСТЕМЫ  
ММС 72      ПРОГРАММИРОВАНИЕ КЛАВИШ АППАРАТА

## РАСПРЕДЕЛЕНИЕ ВХОДЯЩИХ ВЫЗОВОВ

Входящие вызовы могут быть направлены на группу аппаратов с распределенным поиском свободного в группе аппарата. Это позволяет более равномерно распределить нагрузку между участниками группы.

## ОБСЛУЖИВАНИЕ ВХОДЯЩИХ/ИСХОДЯЩИХ ВЫЗОВОВ

Программные средства позволяют выделить любую внешнюю линию для приема только входящих вызовов, только исходящих вызовов или и тех и других.

📖 ММС 31      ИСПОЛЬЗОВАНИЕ ВНЕШНИХ ЛИНИЙ

## ИНДИВИДУАЛЬНОЕ УПРАВЛЕНИЕ ЛИНИЯМИ

Каждый аппарат в системе может быть индивидуально запрограммирован на предоставление или исключение возможности осуществления звонка, а также предоставление или исключение возможности ответа на вызов по каждой из внешних линий.

📖 ММС 31      ИСПОЛЬЗОВАНИЕ ВНЕШНИХ ЛИНИЙ

## ПРОГРАММИРОВАНИЕ БЕЗ ПРЕРЫВАНИЯ НОРМАЛЬНОЙ РАБОТЫ СИСТЕМЫ

Программирование системы может осуществляться с любого системного телефона с дисплеем без прерывания нормальной работы системы. Существуют три уровня программирования: уровень технического специалиста, ограниченный уровень и уровень пользователя системного телефона. Доступ к уровню технического специалиста и ограниченного доступа управляется различными защитными паролями.

📖 ММС 20    ВХОД В ПРОГРАММИРОВАНИЕ  
ММС 21    ИЗМЕНЕНИЕ ПАРОЛЯ

### УРОВЕНЬ ТЕХНИЧЕСКОГО СПЕЦИАЛИСТА

Этот уровень предоставляет доступ ко всем программам и при необходимости системный администратор может разрешать пользователям доступ к некоторым системным программам.

### ОГРАНИЧЕННЫЙ УРОВЕНЬ

Этот уровень предоставляет доступ к программам пользователя системного аппарата и некоторым системным программам, разрешенным техническим специалистом (см. ММС 90)

📖 ММС 90    КОДЫ ОГРАНИЧЕННОГО ДОСТУПА

### УРОВЕНЬ ПОЛЬЗОВАТЕЛЯ СИСТЕМНОГО АППАРАТА

Все системные телефоны имеют доступ к программам кодам 10~17 без пароля. Каждый пользователь может изменять данные только для своего аппарата.

## ОПОВЕЩЕНИЕ С ОТВЕТОМ

После передачи поискового оповещения разыскиваемый пользователь может на него ответить, чтобы уведомить разыскивающего абонента о своем нахождении.

📖 MEET ME PAGE : H/F + 56  
MEET ME ANSWER : 56

## ИНДИКАЦИЯ ОЖИДАЮЩЕГО СООБЩЕНИЯ

Если после вызова нужного аппарата пользователь не получает ответа или получает сигнал «занято», он может подать сигнал о том, что абонента ожидает сообщение. Клавиша «сообщение» («message») на системном телефоне абонента при этом загорается красным. Обычные телефоны подают прерывистый тональный сигнал ожидающего сообщения. На каждом аппарате может быть оставлено до пяти индикаций сообщений.

📖 ММС 70    НУМЕРАЦИЯ ФУНКЦИЙ СИСТЕМЫ => MSA : 43(MESSAGE ANSWER)  
MSC : 42(MESSAGE CLEAR)  
MSL : 41(MESSAGE LEFT)  
ММС 71    ПРОГРАММИРОВАНИЕ КЛАВИШ СИСТЕМЫ  
ММС 72    ПРОГРАММИРОВАНИЕ КЛАВИШ АППАРАТА



## ВКЛЮЧЕНИЕ / ВЫКЛЮЧЕНИЕ МИКРОФОНА НА АППАРАТЕ

На любом системном телефоне микрофон может быть отключен. При отключенном микрофоне системный телефон не может работать в режиме громкой связи, однако сохраняется возможность набора номера при снятой трубке и прослушивания в группе. Эта функция недоступна для системного телефона NX-6В серии.

📖 ММС 22 ВКЛ/ВЫКЛ ФУНКЦИЙ АППАРАТА => MIKE

## ОБСЛУЖИВАНИЕ В НОЧНОЕ ВРЕМЯ

Система предусматривает различия в направлении вызова по всем внешним линиям в дневном и ночном режимах. Режим может меняться ВРУЧНУЮ и АВТОМАТИЧЕСКИ

### РУЧНОЙ РЕЖИМ ПЕРЕКЛЮЧЕНИЯ

Для замены дневного режима на ночной оператор должен нажать НОЧНУЮ (NIT) клавишу.

📖 ММС 71 ПРОГРАММИРОВАНИЕ КНОПОК СИСТЕМЫ  
ММС 72 ПРОГРАММИРОВАНИЕ КНОПОК АППАРАТА

### АВТОМАТИЧЕСКИЙ РЕЖИМ ПЕРЕКЛЮЧЕНИЯ

Замена дневного режима на ночной и наоборот будет происходить в соответствии с системным временем автоматически. Эту функцию можно обойти путем использования клавиши ночного обслуживания и кода доступа.

📖 ММС 56 ВРЕМЯ ПЕРЕКЛЮЧЕНИЯ ДЕНЬ / НОЧЬ

## УДАЛЕННОЕ РАСШИРЕНИЕ (ОРХ)

Аналоговые порты системы могут быть подключены к цепям ОРХ, обеспечиваемым телефонной компанией для соединения с удаленными от основного офиса точками.

## ГРУППА ОПЕРАТОРА

Любое количество аппаратов может быть включено в группу оператора для ответа на входящие вызовы. Вызовы в этой группе могут поступать на аппараты в распределенном, последовательном или безусловном режимах. Операторы могут пользоваться функцией "вход в группу / выход из группы" для обеспечения гибкости обслуживания пользователей. За группой операторов закреплен номер 500, вызов оператора можно осуществить набрав «0».

📖 ММС 35 ГРУППЫ АППАРАТОВ

## ПЕРЕГРУЗКА ГРУПП АППАРАТОВ

Если вызовы, направленные на группу аппаратов, не получают ответа, они могут быть переведены на другой адрес через определенное запрограммированное время. Каждая группа аппаратов имеет свой таймер перегрузки. Новым адресатом может служить аппарат или группа аппаратов.

📖 ММС 50 ВРЕМЕННЫЕ ПАРАМЕТРЫ СИСТЕМЫ

## ОПОВЕЩЕНИЕ

Программное обеспечение системы позволяет использовать четыре внутренних и одну внешнюю зоны оповещения. Аппараты могут направлять вызовы оповещения на отдельные зоны, все внутренние зоны, внешнюю зону или одновременно на все зоны. При программировании для каждого из аппаратов может быть задан режим разрешения или запрета подачи или приема оповещения в отдельной зоне.

📖 ММС 23 ЗОНЫ ОПОВЕЩЕНИЯ => INTERNAL PAGE ZONE 1, 2, 3, 4  
AII INTERNAL PAGE: 0  
AII INTERNAL AND EXTERNAL PAGE: \*

ММС 22 ВКЛ/ВЫКЛ ФУНКЦИЙ АППАРАТА => PAGE USE: ON/OFF  
PAGE RECEIVE: ON/OFF  
ММС 50 ВРЕМЕННЫЕ ПАРАМЕТРЫ СИСТЕМЫ => PAGE TIME OUT: 1-255СЕК

## НАБОР ПАУЗЫ

Для ввода паузы при наборе номера во внешнюю линию нажимайте кнопку [PSE]. Длительность паузы и наличие кнопки программируется.

📖 ММС 71 ПРОГРАММИРОВАНИЕ КЛАВИШ СИСТЕМЫ  
ММС 72 ПРОГРАММИРОВАНИЕ КЛАВИШ АППАРАТА

## ТЕСТ СОСТОЯНИЯ ПОРТОВ

Эта функция используется для просмотра состояния портов системы.

📖 ММС 92 СОСТОЯНИЕ ПОРТОВ СИСТЕМЫ

## ПЕРЕВОД ВНЕШНИХ ЛИНИЙ В СЛУЧАЕ СБОЕВ ПИТАНИЯ

В случае сбоя питания две первые внешние линии переключатся на два первых обычных аппарата. При восстановлении питания системы линии и аппараты возвращаются в режим нормальной работы, а текущие разговоры прерываются.

## ВЫБОР ОСНОВНОЙ ЛИНИИ

Каждый аппарат может быть запрограммирован на выбор определенной линии, группы линий, номера телефона, аппараты или группы аппаратов.

## ЧАСТНЫЕ ЛИНИИ

Для частного использования линий, на аппаратах может быть исключена возможность подачи и / или приема вызовов по любой линии.

## ПРОГРАММИРУЕМАЯ КОНФИДЕНЦИАЛЬНОСТЬ ЛИНИИ

Для любой внешней линии с помощью программирования может быть отменен режим конфиденциальности. Это позволяет подключить к разговору до четырех абонентов простым нажатием клавиши, соответствующей данной линии. Этот режим аналогичен режиму 1A2 системного телефона.

📖 MMC 42 ВКЛ/ВЫКЛ РЕЖИМОВ ВНЕШНЕЙ ЛИНИИ =>1A2 EMULATION

## ПРОГРАММИРУЕМЫЕ ТАЙМЕРЫ

Система имеет программируемые таймеры, которые позволяют настроить каждую из временных установок в соответствии с требованиями пользователя.

📖 MMC 50 ВРЕМЕННЫЕ ПАРАМЕТРЫ СИСТЕМЫ

## ПОВТОРНЫЕ ВЫЗОВЫ

Вызовы, находящиеся в режиме ожидания, переведенные на другие станции и ждущие ответа, обращаются к исходной станции при отсутствии ответа в течение заданного времени. Повторный вызов, который не получает ответа в течение времени, определяемого таймером обслуживания повторного вызова, адресуется на группу оператора. Для вызовов, находящихся в режиме ожидания, переведенных, ждущих ответа и обслуживаемых, периоды повторного обращения задаются индивидуально.

📖 MMC 50 ВРЕМЕННЫЕ ПАРАМЕТРЫ СИСТЕМЫ

## ДИСТАНЦИОННОЕ ПРОГРАММИРОВАНИЕ

Дистанционное программирование позволяет техническому специалисту получать доступ к базе данных системы для внесения изменений в пользовательские данные на расстоянии. Имеется возможность удаленного считывания отчета о загруженности системы для обнаружения неполадок. Для реализации этой функции требуется наличие установленного пользователем модема и персонального компьютера.

📖 MMC 80 ПАРАМЕТРЫ ИНТЕРФЕЙСА ВВОДА / ВЫВОДА

## ЗВОНОК НА СИСТЕМУ ОПОВЕЩЕНИЯ

Каждая внешняя линия может быть запрограммирована таким образом, чтобы направлять звонок на установленную пользователем систему оповещения. Внешние линии, домофоны и группы станций могут подавать звонок на систему оповещения в ночном режиме.

📖 MMC 42 ВКЛ/ВЫКЛ РЕЖИМОВ ВНЕШНИХ ЛИНИЙ PAGE RNG : OFF

## ПОДКЛЮЧЕНИЕ ОБЫЧНЫХ АППАРАТОВ

Порты аналоговых линий позволяют подключить различные виды обычных телефонов, факсимильных аппаратов, автоответчиков, громкоговорителей, модемов, радиотелефонов и устройств для считывания магнитных кредитных карточек. Перед подключением устанавливаемых пользователем устройств к этим портам необходимо проверить их совместимость. Для обычных (аналоговых) аппаратов, подключаемых к системе, необходимо изменить ряд установок, соответствующих типу этих аппаратов.

### УСТАНОВКИ ТИПА НАБОРА НА ОБЫЧНОМ АППАРАТЕ

DTMF TYPE  
DIAL PULSE TYPE

📖 ММС 38 ТИП НАБОРА С ОБЫЧНОГО АППАРАТА

### ВРЕМЕННЫЕ ХАРАКТЕРИСТИКИ ОБЫЧНОГО АППАРАТА

HOOK OFF TIME  
SLT FLASH MINIMUM TIME  
SLT FLASH MAXIMUM TIME

📖 ММС 50 ВРЕМЕННЫЕ ПАРАМЕТРЫ СИСТЕМЫ

### ДЛЯ ЗАЩИТЫ ДАННЫХ

📖 ММС 39 ЛИНИИ ПЕРЕДАЧИ ДАННЫХ

## НОМЕРА БЫСТРОГО НАБОРА

### ПЕРСОНАЛЬНЫЕ НОМЕРА БЫСТРОГО НАБОРА

Каждый аппарат может иметь 20 персональных номеров быстрого набора (00–19). Каждый номер может состоять максимум из 30 цифр.

📖 ММС 17 ИНДИВИДУАЛЬНЫЙ СПИСОК БЫСТРОГО НАБОРА

### СИСТЕМНЫЕ НОМЕРА БЫСТРОГО НАБОРА

Система позволяет сохранить 80 номеров быстрого набора (20–99). Каждый номер может состоять максимум из 30 цифр. Системные номера быстрого набора могут быть набраны любым пользователем системы.

## ГРУППЫ АППАРАТОВ

Программными средствами на уровне системы можно создать до 20 групп станций. Для каждой группы доступна одна из трех моделей обработки звонков: SEQUENTIAL, DISTRIBUTE, CONDITION, UNCONDITION. Каждая группа состоит из максимум 8 аппаратов и каждый аппарат может находиться только в одной группе. Номер 500 зарезервирован для группы оператора и вызывается набором цифры 0. Для каждой группы аппаратов устанавливается собственный таймер для ответа на вызовы, переведенные данной группе.

📖 ММС 35 ГРУППЫ АППАРАТОВ  
ММС 70 НУМЕРАЦИЯ ФУНКЦИЙ СИСТЕМЫ => SGR : 500  
OPR : 0

## ДОКУМЕНТИРОВАНИЕ ЗВОНКОВ (SMDR)

Система обеспечивает регистрацию произведенных, принятых и переведенных вызовов. Возможен вывод совокупности записей на установленный пользователем принтер или систему тарификации. Каждая запись содержит номер аппарата, номер внешней линии, дату начала, время начала, продолжительность разговора, набранные цифры (максимум 18 цифр) и учетный код при его вводе. Если в систему установлена MPD карта, то в графе ACCOUNT будет распечатываться стоимость разговора. Пример вывода на печать описан в конце раздела.

- 📖 ММС 80 ПАРАМЕТРЫ ИНТЕРФЕЙСА ВВОДА / ВЫВОДА
- ММС 81 ДОКУМЕНТИРОВАНИЕ ЗВОНКОВ

## ОГРАНИЧЕНИЕ СОЕДИНЕНИЙ МЕЖДУ АБОНЕНТАМИ СИСТЕМЫ

Программно могут быть ограничены соединения между абонентами системы

- 📖 ММС 32 ВНУТРЕННИЕ ПЕРЕГОВОРЫ

## ИМЕНА АППАРАТОВ/ВНЕШНИХ ЛИНИЙ

Каждый аппарат, группа аппаратов и внешняя линия может иметь в системной директории имя длиной до 12 символов. Имя отображается на индикаторах аппаратов для получения дополнительной информации о состоянии линий и аппаратов.

- 📖 ММС 14 ИМЯ АППАРАТА
- ММС 44 ИМЯ ВНЕШНЕЙ ЛИНИИ

## ОСТАНОВКА РАБОТЫ СИСТЕМЫ

Эта функция необходима для остановки всех процессов в системе. Этот сервис доступен только при вводе технического пароля.

- 📖 ММС 94 ОСТАНОВКА ВСЕХ ПРОЦЕССОВ

## ЗАПРЕТНЫЕ КОМБИНАЦИИ НОМЕРОВ

Система может иметь 250 разрешенных и 250 запрещенных комбинаций длиной до 11 цифр. Каждой из этих записей можно присвоить категории в отношении набора номера В, С, D, E. Класс А не накладывает никаких ограничений на совершаемые звонки, а класс F не позволяет осуществлять звонки по внешним линиям.

- 📖 ММС 30 КЛАССЫ ЗАПРЕТА
- ММС 60 ТАБЛИЦЫ ЗАПРЕЩЕННЫХ КОМБИНАЦИЙ
- ММС 61 ТАБЛИЦЫ РАЗРЕШЕННЫХ КОМБИНАЦИЙ
- ММС 65 СОЗДАНИЕ X,Y,Z КАРТОЧЕК

## ОБХОД ЗАПРЕТНЫХ КОМБИНАЦИЙ НОМЕРОВ

### ОБХОД ЗАПРЕТА ДЛЯ СИСТЕМОГО СПИСКА БЫСТРОГО НАБОРА

Аппарату с классом запрета, ограничивающим звонки по внешним линиям, может быть предоставлена возможность пользоваться системным списком быстрого набора без ограничений.

📖 MMC 66 ЗАПРЕТ ДЛЯ СПИСКА БЫСТРОГО НАБОРА

### ИЗМЕНЯЮЩИЙСЯ КЛАСС ЗАПРЕТА

Вы можете поменять класс запрета своего аппарата на другой, набрав номер изменяющегося класса запрета COS ID, номер аппарата и его пароль. Пароль по умолчанию : 1234.

📖 MMC 63 ПЕРСОНАЛЬНЫЕ КОДЫ => COS : 59

### ИСКЛЮЧИТЕЛЬНЫЕ (АВАРИЙНЫЕ) НОМЕРА

В систему может быть заложено до пяти аварийных номеров. Эти номера могут быть набраны с любого аппарата независимо от его класса запрета.

📖 MMC 64 ТАБЛИЦА ИСКЛЮЧИТЕЛЬНЫХ НОМЕРОВ

## ТОНАЛЬНЫЙ ИЛИ ИМПУЛЬСНЫЙ НАБОР

Программные средства обеспечивают работу внешних линий как в тональном, так и импульсном режимах набора номера в соответствии с требованиями городской АТС.

📖 MMC 41 ТИП НАБОРА НОМЕРА ВНЕШНЕЙ ЛИНИИ

### ОТЧЕТ О ЗАГРУЖЕННОСТИ СИСТЕМЫ

В данный отчет помещается общее количество входящих, исходящих и внутренних звонков, совершившихся в системе. В отчете отображаются номера внешних линий, совершающих исходящие и входящие звонки, а также номера аппаратов, совершивших звонки внутри системы. Отчет может выводиться автоматически в конце каждого дня либо в конце каждой недели. Также он может быть распечатан в любой момент по запросу пользователя. Принтер для вывода отчета может быть подключен к одному из двух портов — SMDR или R-MMC.

📖 MMC 80 ПАРАМЕТРЫ ИНТЕРФЕЙСА ВВОДА / ВЫВОДА  
MMC 83 ОТЧЕТ О ЗАГРУЖЕННОСТИ СИСТЕМЫ

## ПЕРЕВОД ВЫЗОВОВ

Система позволяет пользователям аппаратов переводить вызовы на другие аппараты. Перевод может быть открытым, закрытым или ждущим на занятом аппарате.

## ОПРЕДЕЛЕНИЕ СИГНАЛА ОТБОЯ ВНЕШНЕЙ ЛИНИИ

Система может распознавать сигнал отбоя по внешней линии, поступающий от городской АТС, когда внешний абонент положит трубку. Система получает сигнал отбоя и прекращает соединение автоматически.

## ГРУППЫ ВНЕШНИХ ЛИНИЙ

Внешние линии можно объединить в группы для облегчения доступа к ним с помощью набора кода или нажатия одной клавиши. Можно организовать до 11 групп внешних линий. Коды доступа могут быть 9 или 80–89.

📖 MMC 45 ГРУППЫ ВНЕШНИХ ЛИНИЙ

## УНИВЕРСАЛЬНЫЙ НОЧНОЙ АВТООТВЕТ

С аппарата можно набрать код (UNA) Универсального Ночного Автоответа или нажать клавишу (UNA) для ответа на вызовы по любым внешним линиям, запрограммированным на обращение к устройству оповещения.

📖 MMC 42 ВКЛ/ВЫКЛ РЕЖИМОВ ВНЕШНИХ ЛИНИЙ => PAGE RNG

## ПОДКЛЮЧЕНИЕ К VMAА–СИСТЕМЕ ГОЛОСОВОЙ ПОЧТЫ

Система использует тональные DTMF–сигналы для связи с любой совместимой системой голосовой почты. Аппараты могут перенаправлять вызовы на систему голосовой почты. При ответе система посылает тональные сигналы, направляющие абонента непосредственно на почтовый ящик вызываемой станции. Пользователи системных телефонных аппаратов могут нажать одну клавишу для считывания сообщений из системы голосовой почты.

📖 MMC 84 ОПИСАНИЕ ПОРТА ГОЛОСОВОЙ ПОЧТЫ / АВТОСЕКРЕТАРЯ  
MMC 85 ПАРАМЕТРЫ ГОЛОСОВОЙ ПОЧТЫ / АВТОСЕКРЕТАРЯ



## 1.2 ФУНКЦИИ АППАРАТОВ

ADD ON MODULE(AOM)	МОДУЛЬ РАСШИРЕНИЯ (КОНСОЛЬ)
APPOINTMENT REMINDER	НАПОМИНАНИЕ О НАЗНАЧЕННОЙ ВСТРЕЧЕ
AUTOMATIC HOLD	АВТОМАТИЧЕСКИЙ ПЕРЕВОД В РЕЖИМ ОЖИДАНИЯ
AUTOMATIC PRIVACY	АВТОМАТИЧЕСКОЕ УСТАНОВЛЕНИЕ КОНФИДЕНЦИАЛЬНОСТИ
BACKGROUND MUSIC	ФОНОВАЯ МУЗЫКА
BUSY STATION CALLBACK	ПОВТОРЕНИЕ ВЫЗОВА ЗАНЯТОГО АППАРАТА
BUSY STATION INDICATION	ИНДИКАЦИЯ ЗАНЯТОГО АППАРАТА (BLF)
DIRECT STATION SELECTION	ПРЯМОЙ ВЫБОР АППАРАТА (DSS)
DO NOT DISTURB	РЕЖИМ "НЕ БЕСПОКОИТЬ" (DND) (ПРОГРАММИРУЕМЫЙ)
DOOR LOCK RELEASE	ОТКРЫВАНИЕ ДВЕРНОГО ЗАМКА
EXCLUSIVE HOLD	ИСКЛЮЧИТЕЛЬНЫЙ РЕЖИМ ОЖИДАНИЯ
EXECUTIVE/SECRETARY HOT LINES	ДИРЕКТОР / СЕКРЕТАРЬ СВЯЗЬ
FORCED AUTO ANSWER	АВТООТВЕТ
GROUP LISTENING	ГРУППОВОЕ ПРОСЛУШИВАНИЕ
HEADSET OPERATION	ИСПОЛЬЗОВАНИЕ ГОЛОВНЫХ ТЕЛЕФОНОВ
HEARING AID COMPATIBLE	СОВМЕСТИМОСТЬ СО СЛУХОВЫМИ АППАРАТАМИ
HOT KEYPAD	ГОРЯЧАЯ КЛАВВИАТУРА
KEY TONE SELECTION	ТОН НАЖАТИЯ КЛАВИШ
LINE QUEUING WITH CALLBACK	ПОСТАНОВКА В ОЧЕРЕДЬ НА ЛИНИИ И ПОВТОРНЫЙ ВЫЗОВ
LINE SKIPPING	ИГНОРИРОВАНИЕ ЛИНИИ
LOUD RINGING INTERFACE	ИНТЕРФЕЙС ГРОМКОГО ЗВОНКА

MESSAGE WAITING LIGHT / INDICATION	СВЕТОВАЯ ИНДИКАЦИЯ ОЖИДАЮЩЕГО СООБЩЕНИЯ
MUTE MICROPHONE / HANDSET	ОТКЛЮЧЕНИЕ МИКРОФОНА ИЛИ ТРУБКИ
OFF-HOOK RINGING	ЗВОНОК ПРИ СНЯТОЙ ТРУБКЕ
ON-HOOK DIALING	ЗВОНОК ПРИ ПОЛОЖЕННОЙ ТРУБКЕ
ONE TOUCH DIALING KEYS	НАБОР НОМЕРА ОДНОКРАТНЫМ НАЖАТИЕМ КЛАВИШИ
PROGRAMMABLE KEYS	ПРОГРАММИРУЕМЫЕ КЛАВИШИ
PROTECTION FROM BARGE-IN	ЗАЩИТА ОТ ВТОРЖЕНИЯ В РАЗГОВОР
PULLOUT DIRECTORY TRAY	ВЫДВИЖНОЙ ПОДДОН
PULSE TO TONE SWITCHOVER	ПЕРЕКЛЮЧАТЕЛЬ ИМПУЛЬСНОГО И ТОНАЛЬНОГО НАБОРА
REDIAL	ПОВТОРЕНИЕ НАБОРА НОМЕРА
Automatic Redial	АВТОДОЗВОН
Last Redial	ПОВТОРНЫЙ НАБОР ПОСЛЕДНЕГО НОМЕРА
Saved Number Redial	ЗАПОМИНАНИЕ И НАБОР СОХРАНЕННОГО НОМЕРА
RING MODES	РЕЖИМЫ ЗВОНКА
Ring Mode	РЕЖИМЫ ЗВОНКА
Auto Answer Mode	РЕЖИМ АВТОТВЕТА
Voice Announce Mode	РЕЖИМ АНОНСА ПЕРЕД ОТВЕТОМ
RINGING LINE PREFERENCE	ПРИОРИТЕТ ЗВОНКОВ
SPEAKER PHONE	ГРОМКАЯ СВЯЗЬ
STATION LOCK	БЛОКИРОВКА АППАРАТОВ
TRI-COLORED LIGHTS	ТРЕХЦВЕТНАЯ СВЕТОВАЯ ИНДИКАЦИЯ
VACANT STATION MESSAGES	СООБЩЕНИЕ ОБ ОТСУТСТВИИ
VOLUME SETTINGS	РЕГУЛИРОВАНИЕ ГРОМКОСТИ
WALL-MOUNTABLE KEYSETS	НАСТЕННЫЕ СИСТЕМНЫЕ ТЕЛЕФОНЫ

## МОДУЛЬ РАСШИРЕНИЯ (КОНСОЛЬ)

Модуль расширения или консоль (АОМ) NX-СЕРИИ расширяет возможности любого системного телефона. 24 программируемые клавиши могут использоваться как функциональные, клавиши прямого выбора аппарата / индикации занятого аппарата и клавиши быстрого набора.

-  MMC 37 ПОДКЛЮЧЕНИЕ КОНСОЛИ
-  MMC 71 ПРОГРАММИРОВАНИЕ КЛАВИШ СИСТЕМЫ

## НАПОМИНАНИЕ О НАЗНАЧЕННОЙ ВСТРЕЧЕ

Системные телефоны с клавишей ALARM могут быть использованы в качестве будильника. При установке на заданное время системный телефон подаст отчетливый звонок, напоминающий о назначенной встрече или заседании. Сигнал может работать в режиме "только сегодня" (DAY) или каждый день (DAYLY) в одно и то же время. В каждом системном телефоне может быть установлено до трех времен срабатывания будильника.

-  MMC 26 УСТАНОВКА БУДИЛЬНИКА

## АВТОМАТИЧЕСКИЙ ПЕРЕВОД В РЕЖИМ ОЖИДАНИЯ

Пользователь аппарата может включать и выключать автоматический режим ожидания на своем системном телефоне. Если пользователь разговаривает с внешним абонентом (по городской телефонной линии), то нажатие клавиши другой городской линии автоматически переводит вызов в режим ожидания, если такой режим для этого аппарата включен. Нажатие



клавиш перевода, конференции, оповещения или DSS всегда автоматически переводит вызов в режим ожидания. Пользователь не может изменить этот вид перевода в режим ожидания.

📖 ММС 12 СИСТЕМНЫЙ ТЕЛЕФОН ВКЛ/ВЫКЛ => AUTO HOLD : OFF

## АВТОМАТИЧЕСКАЯ УСТАНОВКА КОНФИДЕНЦИАЛЬН.

Все разговоры по внешним линиям, а также внутренние разговоры автоматически защищаются от вторжения. Для каждой линии такую защиту можно индивидуально отключить.

## ФОНОВАЯ МУЗЫКА

Клавиша HOLD позволяет включить и выключить фоновую музыку.

📖 ММС 22 ВКЛ/ВЫКЛ ФУНКЦИИ АППАРАТА => BGM : ON

## ПОВТОРЕНИЕ ВЫЗОВА ЗАНЯТОГО АППАРАТА

Если нужный аппарат занят, абоненты могут повторить вызов, нажав одну клавишу или введя код (44). Система сигнализирует звонком об освобождении этого аппарата.

## ИНДИКАЦИЯ ЗАНЯТОГО АППАРАТА (BLF)

Программными средствами можно создать клавиши прямого выбора аппарата / индикации занятого аппарата DSS / BLF на системном телефоне или на модуле расширения (консоли). Эти клавиши не включаются когда аппарат свободен, но светятся красным цветом, когда он занят, и мигают в режиме "не беспокоить"(DND).

## ПРЯМОЙ ВЫБОР АППАРАТА (DSS)

Программируемые клавиши могут быть определены как клавиши прямого выбора аппарата (DSS) и связаны с добавочными номерами. Пользователи нажимают эти клавиши для осуществления или перевода вызовов на соответствующие аппараты.

## РЕЖИМ "НЕ БЕСПОКОИТЬ" (DND)

В режиме "не беспокоить" на аппарат не поступают никакие вызовы. С помощью программирования на уровне системы можно предусмотреть или исключить возможность использования функции "не беспокоить" для любого аппарата. Абонент, звонящий на аппарат в этом режиме, получает тональный DND сигнал.

📖 ММС 12 СИСТЕМНЫЙ ТЕЛЕФОН ВКЛ/ВЫКЛ => DND : ON

## ОТКРЫВАНИЕ ДВЕРНОГО ЗАМКА

Аппарат, запрограммированный на прием вызовов домофона, может посредством набора кода управлять устанавливаемым пользователем системы электронным дверным замком.

📖 ММС 50 ВРЕМЕННЫЕ ПАРАМЕТРЫ СИСТЕМЫ => DOOR LOCK RELES. :  
100-9900 МСЕК.

## ИСКЛЮЧИТЕЛЬНЫЙ РЕЖИМ ОЖИДАНИЯ

Нажав клавишу HOLD два раза, пользователь жестко привязывает вызов к своей станции, так что другие станции не могут перехватить этот вызов. Внутренние вызовы автоматически переводятся в исключительный режим ожидания.

📖 MMC 50    ВРЕМЕННЫЕ ПАРАМЕТРЫ СИСТЕМЫ = > HOLD RECALL TIME :  
0.45 СЕК.

## ДИРЕКТОР / СЕКРЕТАРЬ СВЯЗЬ

При необходимости быстрого вызова секретаря может быть нажата кнопка (ЕХС) Директор / Секретарь. Если системный телефон находится в режиме «НЕ БЕСПОКОИТЬ», то все звонки с него будут перенаправлены на секретаря, и только он может позвонить директору. Каждый секретарь может иметь двух директоров. Директор может иметь только одного секретаря.

📖 MMC 36    ДИРЕКТОР/СЕКРЕТАРЬ СВЯЗЬ

## АВТООТВЕТ

Звонящий системный телефон может автоматически ответить по громкоговорителю. Пользователь может осуществить эту функцию, нажав соответствующую кнопку или набрав код (14).

📖 MMC 72    ПРОГРАММИРОВАНИЕ КЛАВИШ АППАРАТА

## ГРУПОВОЕ ПРОСЛУШИВАНИЕ

На системном телефоне, имеющем клавишу данной функции, можно включить громкоговоритель, в то время как пользователь продолжает вести разговор через трубку. Такой режим позволяет группе людей слышать удаленного абонента по громкоговорителю без включения микрофона.

📖 MMC 72    ПРОГРАММИРОВАНИЕ КЛАВИШ АППАРАТА

## ИСПОЛЬЗОВАНИЕ ГОЛОВНЫХ ТЕЛЕФОНОВ

Каждый системный телефон может быть запрограммирован для использования головных телефонов. В режиме головных телефонов рычаг трубки отключается, и для ответа на вызовы используется клавиша SPEAKER.

📖 MMC 12    СИСТЕМНЫЙ ТЕЛЕФОН ВКЛ / ВЫКЛ = > HEAD USE : OFF

## СОВМЕСТИМОСТЬ СО СЛУХОВЫМИ АППАРАТАМИ

Все системные телефоны NX-СЕРИИ совместимы со слуховыми аппаратами в соответствии с требованиями раздела 68 FCC.

## ГОРЯЧАЯ КЛАВИАТУРА

Если включена данная функция, то для того, чтобы набрать номер, нет необходимости снимать трубку или нажимать клавишу SPEAKER.

📖 ММС 12 СИСТЕМНЫЙ ТЕЛЕФОН ВКЛ / ВЫКЛ => HOT KEYPAD

## ТОН НАЖАТИЯ КЛАВИШ

Если включена данная функция, то пользователь будет слышать негромкий сигнал при нажатии клавиши системного телефона.

📖 ММС 12 СИСТЕМНЫЙ ТЕЛЕФОН ВКЛ/ВЫКЛ => KEY TONE

## ПОСТАНОВКА В ОЧЕРЕДЬ НА ЛИНИИ И ПОВТОРНЫЙ ВЫЗОВ

В случае, если требуемая внешняя линия занята, пользователь может нажать клавишу CALLBACK или набрать код доступа для включения его аппарата в очередь. Пользователь будет повторно вызван, как только линия освободится.

## ИГНОРИРОВАНИЕ ЛИНИИ

При разговоре по внешней линии, когда функция автоматического перевода в режим ожидания отключена, можно непосредственно нажать клавишу другой свободной линии и перейти на нее без удержания предыдущего разговора.

## ИНТЕРФЕЙС ГРОМКОГО ЗВОНКА

В каждой NX-Системе имеется интерфейс громкого звонка. Если данная функция запрограммирована, то поступающий на аппарат звонок будет выведен наружу посредством белого и синего провода шестипроводного кабеля. К этому интерфейсу может быть подсоединено предусмотренное пользователем устройство усиления.

## ИНДИКАЦИЯ ОЖИДАЮЩЕГО СООБЩЕНИЯ

При наличии сообщения на системном телефоне клавиша MESSAGE горит красным светом. Для предупреждения об ожидающем сообщении на обычных телефонных аппаратах в течении нескольких секунд раздается характерный прерывистый тональный сигнал. Индикация ожидающего сообщения может быть оставлена на любом аппарате или группе аппаратов.

## ОТКЛЮЧЕНИЕ МИКРОФОНА ИЛИ ТРУБКИ

На каждом системном телефоне NX-СЕРИИ посредством нажатия клавиши MUTE можно отключить микрофон или трубку. В системном телефоне 816-Серии можно отключить только микрофон. Для системного телефона NX-6В эта функция недоступна.

## ЗВОНОК ПРИ СНЯТОЙ ТРУБКЕ

Если системный телефон занят, то для оповещения о другом ждущем вызове система дает звуковой сигнал через при снятой трубке. Он представляет собой одиночный повторяющийся звонок. Интервал звонков управляется таймером в пределах системы. Обычные аппараты принимают этот сигнал через трубку вместо звонка.

## ЗВОНОК ПРИ ПОЛОЖЕННОЙ ТРУБКЕ

Пользователь любого системного телефона может совершать звонки, не поднимая трубку. Когда вызываемый абонент ответит, пользователь может говорить через микрофон или снять трубку и продолжить разговор в частном порядке.

## НАБОР НОМЕРА ОДНОКРАТНЫМ НАЖАТИЕМ КЛАВИШИ

Часто используемые номера могут быть запрограммированы для набора нажатием одной клавиши.

 ММС 72 ПРОГРАММИРОВАНИЕ КЛАВИШ АППАРАТА

## ПРОГРАММИРУЕМЫЕ КЛАВИШИ

Системные телефоны NX–СЕРИИ имеют программируемые клавиши. Каждой программируемой клавише можно присвоить более 36 различных функций для индивидуального использования каждого аппарата. В качестве примера функций клавиш можно привести соединение с конкретной внешней линией, аппаратом, группой линий, группой аппаратов, набор номера путем однократного нажатия. Использование программируемых клавиш исключает необходимость ввода кодов доступа. Следующие программируемые клавиши имеют добавочные номера, идентифицирующие аппарат, группу или номер, к которым относится заданная функция : клавиша быстрого набора номера, оповещение, прямой выбор аппарата , перехват направленного вызова, групповой перехват, домофон, сообщение, передаваемое при отсутствии пользователя.

 ММС 72 ПРОГРАММИРОВАНИЕ КЛАВИШ АППАРАТА

## ЗАЩИТА ОТ ВТОРЖЕНИЯ В РАЗГОВОР

Каждый аппарат может быть запрограммирован как защищенный или незащищенный. В разговор защищенных аппаратов вторжение не допускается, что относится также и к разговору между незащищенным и защищенным аппаратом.

 ММС 24 ПРИНУДИТЕЛЬНОЕ ПОДКЛЮЧЕНИЕ К РАЗГОВОРАМ

## ВЫДВИЖНОЙ ПОДДОН

Выдвижной поддон удобно расположен под каждым системным телефоном. Он предназначен для записи имен аппаратов и номеров быстрого набора.

## ПЕРЕКЛЮЧАТЕЛЬ ИМПУЛЬСНОГО И ТОНАЛЬНОГО НАБОРА

При наборе номера через внешнюю АТС, работающую в импульсном режиме, пользователь аппарата может нажать клавишу # , и система будет производить дальнейший набор в тональном режиме (DTMF).

## ПОВТОРЕНИЕ НАБОРА НОМЕРА

Пользователям всех аппаратов доступны три режима повторения набора внешнего номера.

### АВТОДОЗВОН

При наборе внешнего номера и получении сигнала "занято" можно использовать функцию автодозвона, при которой происходит резервирование внешней линии и автоматическое повторение набора заданное число раз.

📖 ММС 50	ВРЕМЕННЫЕ ПАРАМЕТРЫ СИСТЕМЫ
ММС 52	КОЛИЧЕСТВО ПОВТОРОВ СЕРВИСА
ММС 72	ПРОГРАММИРОВАНИЕ КЛАВИШ АППАРАТА

### ПОВТОРНЫЙ НАБОР ПОСЛЕДНЕГО НОМЕРА

Последний набранный внешний номер запоминается и может быть повторно набран с помощью клавиши REDIAL или ввода соответствующего кода этой функции.

📖 ММС 72	ПРОГРАММИРОВАНИЕ КЛАВИШ АППАРАТА
----------	----------------------------------

### ЗАПОМИНАНИЕ И НАБОР СОХРАНЕННОГО НОМЕРА

Любой набранный внешний номер можно ввести в память, нажав ранее запрограммированную кнопку (SNR) или набрать код этой функции (17). Для набора сохраненного номера необходимо нажать кнопку (SNR) или набрать код этой функции.

📖 ММС 70	НУМЕРАЦИЯ ФУНКЦИЙ СИСТЕМЫ => SNR : 17
ММС 72	ПРОГРАММИРОВАНИЕ КЛАВИШ АППАРАТА

## РЕЖИМЫ ЗВОНКА

Пользователь каждого системного телефона может выбрать один из трех возможностей приема внутренних вызовов. Телефон может автоматически давать ответ на вызов через спикерфон, принимать голосовое оповещение или принимать звонок.

### РЕЖИМ ЗВОНКА

При выборе режима звонка пользователи системных телефонов могут ответить на звонок посредством нажатия клавиши SPEAKER или поднимая трубку.

### РЕЖИМ АВТООТВЕТА

Системный телефон автоматически ответит на звонок через громкоговоритель.

## РЕЖИМ АНОНСА ПЕРЕД ОТВЕТОМ

Пользователь системного телефона будет слышать голос звонящего, а звонящий не будет слышать отвечающего. После того как отвечающий абонент нажмет клавишу SPEAKER или снимет трубку, звонящий будет слышать голос отвечающего абонента.

📖 MMC 10    УСТАНОВКА РЕЖИМА ОТВЕТА

## ПРИОРИТЕТ ЗВОНКОВ

Поднятие трубки или нажатие клавиши SPEAKER позволяет автоматически ответить на звонок на системном телефоне. Посредством этого обеспечивается ответ в первую очередь на вызов, поступивший ранее всех. При отключении приоритетной функции пользователь должен нажать мигающую клавишу для ответа. На звонки можно отвечать в любом порядке, нажимая соответствующие мигающие клавиши.

📖 MMC 12    СИСТЕМНЫЙ ТЕЛЕФОН ВКЛ/ВЫКЛ => RING PREFERENCE

## ГРОМКАЯ СВЯЗЬ

Системные телефоны снабжены встроенным устройством громкой связи (спикерфоном). Это позволяет осуществлять и принимать вызовы без использования трубки. Системный телефон NX-6B не имеет микрофона, поэтому данная функция для него недоступна.

📖 MMC 22    ВКЛ/ВЫКЛ ФУНКЦИЙ АППАРАТА => MIKE

## БЛОКИРОВКА АППАРАТОВ

Блокировка аппарата запрещает другому пользователю совершать звонки с этого аппарата. Система предоставляет две разные возможности блокировки. Если выбран режим LOCKED1, то с такого аппарата нельзя совершать звонки, но можно на них отвечать. Если выбран режим LOCKED2, то с такого аппарата нельзя ни совершать звонки, ни отвечать на них. Если выбран режим UNLOCKED, то аппарат находится в нормальном режиме работы.

📖 MMC 00    БЛОКИРОВКА АППАРАТА

## ТРЕХЦВЕТНАЯ СВЕТОВАЯ ИНДИКАЦИЯ

Системные телефоны имеют клавиши, снабженные трехцветными светодиодными индикаторами: зеленым, красным и желтым. Внешние вызовы поступающие на этот аппарат, высветятся на этом телефоне зеленым цветом, на остальных системных телефонах они будут отражаться красным цветом. Повторные вызовы на системных телефонах будут отображаться желтым цветом.

## СООБЩЕНИЯ ОБ ОТСУТСТВИИ

На каждом системном телефоне можно выбрать одно из 20 сообщений об отсутствии, которое будет высвечиваться на индикаторе системного телефона звонящего вам абонента. 10 сообщений уже заложены в систему и 10 может запрограммировать системный администратор (максимум 16 символов на сообщение).

01 IN A MEETING	06 OUT OF TIME
02 OUT ON A CALL	07 IN TOMMORROW
03 OUT TO LUNCH	08 RETURN AFTERNOON
04 LEAVE A MESSAGE	09 ON VACATION
05 PAGE ME	10 GONE HOME

 MMC 27    СООБЩЕНИЯ ОБ ОТСУТСТВИИ

## РЕГУЛИРОВКА ГРОМКОСТИ

Каждый системный аппарат позволяет индивидуально регулировать громкость звонка, громко-говорителя, трубки. В аппаратах NX-СЕРИИ для этого используются клавиши VOLUME (+) и (-).

## НАСТЕННЫЕ СИСТЕМНЫЕ АППАРАТЫ

Каждый системный аппарат и модуль расширения снабжен поворотным клиновым основанием, которое может быть использовано как скоба для размещения на стене.

## 1.3 ФУНКЦИИ ДИСПЛЕЯ

ACCOUNT CODE DISPLAY	ОТОБРАЖЕНИЕ КОДОВ УЧЕТА РАЗГОВОРА
CALL DURATION TIMER	ОТСЧЕТ ПРОДОЛЖИТЕЛЬНОСТИ РАЗГОВОРА
CALL FOR GROUP IDENTIFICATION	ОПРЕДЕЛЕНИЕ ВЫЗОВА, АДРЕСОВАННОГО ГРУППЕ АППАРАТОВ
CALL PROCESSING INFORMATION	ИНФОРМАЦИЯ ОБ ОБРАБОТКЕ ВЫЗОВОВ
CALLING PARTY NAME	ИНДИКАЦИЯ ИМЕНИ ВЫЗЫВАЮЩЕГО АППАРАТА
CALLING PARTY NUMBER	ИНДИКАЦИЯ НОМЕРА ВЫЗЫВАЮЩЕГО АППАРАТА
CONFERENCE INFORMATION	ИНФОРМАЦИЯ О КОНФЕРЕНЦИИ
DATE AND TIME DISPLAY	ОТОБРАЖЕНИЕ ДАТЫ И ВРЕМЕНИ
DIALED NUMBER	ИНДИКАЦИЯ НАБИРАЕМОГО НОМЕРА
ENHANCED STATION PROGRAMMING	РАСШИРЕННОЕ ПРОГРАММИРОВАНИЕ СТАНЦИИ
IDENTIFICATION OF RECALLS	ОПРЕДЕЛЕНИЕ ПОВТОРНЫХ ВЫЗОВОВ
IDENTIFICATION OF TRANSFERS	ОПРЕДЕЛЕНИЕ ПЕРЕВОДА ВЫЗОВА
MESSAGE WAITING CALLER NUMBER	ИНДИКАЦИЯ НОМЕРА, С КОТОРОГО НАПРАВЛЕНО ОЖИДАЮЩЕЕ СООБЩЕНИЕ
OUTSIDE LINE IDENTIFICATION	ОПРЕДЕЛЕНИЕ ВНЕШНЕЙ ЛИНИИ
OVERRIDE IDENTIFICATION	ОПРЕДЕЛЕНИЕ ВТОРЖЕНИЯ В РАЗГОВОР
STOPWATCH TIMER	ТАЙМЕР ДЛЯ ОТСЧЕТА ВРЕМЕННЫХ ПРОМЕЖУТКОВ
VACANT STATION MESSAGE DISPLAY	ИНДИКАЦИЯ ЗАПРОГРАММИРОВАННЫХ СООБЩЕНИЙ

## ОТОБРАЖЕНИЕ КОДОВ УЧЕТА РАЗГОВОРА

Коды учета телефонных разговоров легко выводятся на дисплей для подтверждения правильности их ввода. Если код введен неправильно, пользователь может снова нажать клавишу учета АСС и ввести код.

## ОТСЧЕТ ПРОДОЛЖИТЕЛЬНОСТИ РАЗГОВОРА

Система может автоматически учитывать продолжительность внешних вызовов и отражать на дисплее длительность в минутах и секундах. Пользователи системных телефонов могут инициировать отсчет времени вручную, нажав клавишу TIMER.

📖 ММС 12 ВКЛ./ВЫКЛ АППАРАТА => AUTO TIMER

## ОПРЕДЕЛЕНИЕ ВЫЗОВА, АДРЕСОВАННОГО ГРУППЕ АППАРАТОВ

Если вызов адресован группе аппаратов, на дисплей выводится номер группы пользователя. На такие вызовы может подаваться ответ, отличающийся от ответа на вызов, направленный на добавочный номер аппарата.

## ИНФОРМАЦИЯ ОБ ОБРАБОТКЕ ВЫЗОВОВ

При повседневной обработке вызовов на дисплей системного телефона выводится полезная информация. В некоторых случаях пользователю дается указание для совершения какого-либо действия, а в других — выводится содержание директорий.

## ИНДИКАЦИЯ ИМЕНИ ВЫЗЫВАЮЩЕГО АППАРАТА

При внутренних вызовах системные телефоны показывают имя лица, направившего вызов, до получения ответа. Имя должно храниться в списке системной директории и может содержать до 12 символов.

📖 ММС 14 ИМЯ АППАРАТА

## ИНДИКАЦИЯ НОМЕРА ВЫЗЫВАЮЩЕГО АППАРАТА

При получении внутреннего вызова все системные телефоны с дисплеем показывают добавочный номер того аппарата, с которого этот вызов был сделан.

## ИНФОРМАЦИЯ О КОНФЕРЕНЦИИ

При организации конференции каждый включаемый добавочный номер и номер внешней линии выводится на дисплей установившего конференцию системного телефона. При включении какого-либо аппарата в конференцию на его дисплей выводится сообщение [CONFERENCE 203], предупреждая ее пользователя, что на линии находятся другие участники.

## ОТОБРАЖЕНИЕ ДАТЫ И ВРЕМЕНИ

Если системный телефон свободен, на его дисплее отображаются текущие дата и время. Системные телефоны могут отражать время в 12- и 24-часовом режиме в восточном или западном форматах (EASTERN / WESTERN), выводя информацию строчными или заглавными буквами. Для телефонов SKP-816 возможен только WESTERN формат.



 ММС 15 ТИП ИНДИКАЦИИ ТЕКУЩЕЙ ДАТЫ

## ИНДИКАЦИЯ НАБИРАЕМОГО НОМЕРА

При осуществлении внешних вызовов цифры отражаются на дисплее по мере того, как пользователь их вводит. Если дисплей показывает неправильный номер, пользователь может быстро повесить трубку до установления соединения.

## РАСШИРЕННОЕ ПРОГРАММИРОВАНИЕ СТАНЦИИ

Параметры индивидуального программирования системного телефона облегчают отображение совершаемых операций на его дисплее.

## ОПРЕДЕЛЕНИЕ ПОВТОРНЫХ ВЫЗОВОВ

Повторные вызовы в режиме ожидания и при переводе вызова определяются отлично от других звонков. При повторных вызовах в режиме ожидания будет появляться надпись [HOLD RECALL 203]. При переводе повторных вызовов будет появляться надпись [RECALL FROM 204].

## ОПРЕДЕЛЕНИЕ ПЕРЕВОДА ВЫЗОВА

Дисплей показывает пользователю, кто перевел вызов на его аппарат [TRSF FROM 206], а также где был установлен режим постановки в очередь на звонок на аппарат пользователя.

## ИНДИКАЦИЯ НОМЕРА АППАРАТА, С КОТОРОГО НАПРАВЛЕНО ОЖИДАЮЩЕЕ СООБЩЕНИЕ

При включенной индикации сообщения нажатие клавиши сообщения (MESSAGE) приведет к выводу на дисплей номера аппарата лица, у которого есть сообщения для пользователя. На системных телефонах с дисплеем сообщения можно просматривать вверх и вниз.

## МНОГОЯЗЫЧНАЯ ИНДИКАЦИЯ

Отображение информации на индикаторе системного телефона может осуществляться на трех языках. Пользователь системного телефона может выбрать один из нижеперечисленных языков.

НОМЕР	ЯЗЫК
1	ENGLISH (АНГЛИЙСКИЙ)
2	SPANISH (ИСПАНСКИЙ)
3	PORTUGUESE (ПОРТУГАЛЬСКИЙ)

В режиме программирования станции вся информация отображается только на английском языке.

 ММС 93 ВЫБОР ЯЗЫКА

## ОПРЕДЕЛЕНИЕ ВНЕШНЕЙ ЛИНИИ

Каждая внешняя линия может быть определена по номеру или имени. При получении входящих вызовов системный телефон пользователя до ответа на них выведет на дисплей этот номер и имя. Эта функция может быть полезна в случаях, если ответ по отдельным линиям должен осуществляться по-разному.

 ММС 44 ИМЯ ВНЕШНЕЙ ЛИНИИ

## ОПРЕДЕЛЕНИЕ ВТОРЖЕНИЯ В РАЗГОВОР

Если другой аппарат вторгается в разговор пользователя, на дисплей выводится предупредительное сообщение [206 BARGED IN].

## ТАЙМЕР ДЛЯ ОТСЧЕТА ВРЕМЕННЫХ ПРОМЕЖУТКОВ

Пользователи системных телефонов с дисплеем могут найти эту функцию удобной для определения продолжительности заседаний, вызовов и т.п. Для включения таймера необходимо нажать клавишу TIMER, а для его остановки нажать ее еще раз.

## ИНДИКАЦИЯ ЗАПРОГРАММИРОВАННЫХ СООБЩЕНИЙ

Предварительно запрограммированные сообщения об отсутствии, установленные на другом аппарате, отражаются на системном телефоне пользователя, направившего вызов на этот аппарат.

 ММС 27 СООБЩЕНИЕ ОБ ОТСУТСТВИИ

## 2. КОДЫ СЕРВИСНЫХ ФУНКЦИЙ

ФУНКЦИЯ	КОД
ГРУППА ОПЕРАТОРОВ	0
ПЕРЕХВАТ ЗВОНКА	10 + НОМЕР АППАРАТА / НОМЕР ВНЕШНЕЙ ЛИНИИ
УДЕРЖАНИЕ	H/F11
ЗВОНОК СЕКРЕТАРЮ	12
ЗВОНОК ДИРЕКТОРУ	12 + 1 / 2
ОТКРЫВАНИЕ ЗАМКА	H/F + 1
ЗВОНОК НА ДОМОФОН	13 + 1 / 2
ОТКРЫВАНИЕ КОНКРЕТНОГО ЗАМКА	13 + 3 / 4
АВТООТВЕТ	H/F + 14
ЗАПИСЬ НОМЕРА В ПЕРСОНАЛЬНЫЙ СПИСОК БЫСТРОГО НАБОРА	15 + НОМЕР В СПИСКЕ (00–19) + ЗАПОМИНАЕМЫЙ НОМЕР + H/F
НАБОР НОМЕРА ИЗ СПИСКА БЫСТРОГО НАБОРА	16 + НОМЕР В СПИСКЕ (00–99)
ПОВТОР СОХРАНЕННОГО НОМЕРА	17
ЗАПИСЬ ГОЛОСОВОГО СООБЩЕНИЯ	18
ПОВТОРНЫЙ НАБОР ПОСЛЕДНЕГО НОМЕРА	19
ВТОРЖЕНИЕ В РАЗГОВОР	40
ОСТАВЛЕНИЕ СООБЩЕНИЯ	H/F + 41, 41 + НОМЕР АППАРАТА / НОМЕР ГРУППЫ АППАРАТОВ
ОТМЕНА СООБЩЕНИЯ	42 + НОМЕР АППАРАТА / НОМЕР ГРУППЫ АППАРАТОВ
ВОЗВРАТ СООБЩЕНИЯ	43
ВОЗВРАТ ЗВОНКА	H/F + 44
ПОСТАНОВКА В ОЧЕРЕДЬ	H/F + 45
КОНФЕРЕНЦИЯ	H/F + 46
ВВОД КОДА УЧЕТА	H/F + 47
УСТАНОВКА СООБЩЕНИЯ ОБ ОТСУТСТВИИ	48 + НОМЕР СООБЩЕНИЯ (01–20)
FLASH ВО ВНЕШНЮЮ ЛИНИЮ (НОВЫЙ ЗВОНОК)	H/F + 49
В / ИЗ ГРУППЫ	53 + 1 / 2

<b>ФУНКЦИЯ</b>	<b>КОД</b>
СМЕНА ПАРОЛЯ АППАРАТА	54 + СТАРЫЙ ПАРОЛЬ + НОВЫЙ ПАРОЛЬ
ОПОВЕЩЕНИЕ ВСЕХ ЗОН	55 + *
ОПОВЕЩЕНИЕ ВСЕХ ВНУТРЕННИХ ЗОН	55 +0
ОПОВЕЩЕНИЕ ВНУТРЕННЕЙ ЗОНЫ	55 + 1 / 2 / 3 / 4
ВНЕШНЕЕ ОПОВЕЩЕНИЕ	55 + 5
ОПОВЕЩЕНИЕ С ВОЗМОЖНОСТЬЮ ОТВЕТА НА НЕГО	H/F + 56
ОТВЕТ НА ТАКОЕ ОПОВЕЩЕНИЕ	56
УСТАНОВКА БУДИЛЬНИКА	58 + HH + MM
ОТМЕНА БУДИЛЬНИКА	58 + 3
СМЕНА КЛАССА ЗАПРЕТА	59 + НОМЕР АППАРАТА + ПАРОЛЬ АППАРАТА
СНЯТИЕ ПЕРЕНАПРАВЛЕНИЯ ЗВОНКОВ	60
УСТАНОВКА ПЕРЕНАПРАВЛЕНИЯ ВСЕХ ЗВОНКОВ	61 + 1 + НОМЕР АППАРАТА / НОМЕР ГРУППЫ АППАРАТОВ
СНЯТИЕ ПЕРЕНАПРАВЛЕНИЯ ВСЕХ ЗВОНКОВ	61 + 1
УСТАНОВКА ПЕРЕНАПРАВЛЕНИЯ ЗВОНКОВ ПО ЗАНЯТОСТИ	62 + 1 + НОМЕР АППАРАТА / НОМЕР ГРУППЫ АППАРАТОВ
СНЯТИЕ ПЕРЕНАПРАВЛЕНИЯ ЗВОНКОВ ПО ЗАНЯТОСТИ	62 + 0 + НОМЕР ГРУППЫ АППАРАТОВ
УСТАНОВКА ПЕРЕНАПРАВЛЕНИЯ ЗВОНКОВ ПО НЕОТВЕТУ	63 + 1 + НОМЕР АППАРАТА / НОМЕР ГРУППЫ АППАРАТОВ
СНЯТИЕ ПЕРЕНАПРАВЛЕНИЯ ЗВОНКОВ ПО НЕОТВЕТУ	63 + 0 + НОМЕР ГРУППЫ АППАРАТОВ
НЕ БЕСПОКОИТЬ	64 + 1 / 0
ОБХОД КЛАССА ЗАПРЕТА	65 + ПЕРСОНАЛЬНЫЙ ПАРОЛЬ
МОЙ НОМЕР	#
ПЕРЕХВАТ ЗВОНКА С ГРУППЫ ПЕРЕХВАТА	66 + НОМЕР ГРУППЫ ПЕРЕХВАТА(0-9)
ПЕРЕХВАТ В РЕЖИМЕ АВТООТВЕТА	67
РЕЖИМ ЗВОНКА	68 + 1 / 2 / 3
РЕЖИМ ОТВЕТА	69 + 1 / 0
ГРУППА ПЕРЕХВАТА	*
РЕЖИМ ПУЛЬС / ТОН	НАБОР + #

**ПРИМЕР ДОКУМЕНТИРОВАНИЯ ЗВОНКОВ (SMDR)**

SMDR REPORT FOR [ ] 01/08/96 15:19							
EXT	TRK	MM:DD	STT.TIME	DURATION	NUMBER DIALED	ACC.CODE	AUTH
201	703	01:08	15:19:11	00:00:22	03465573027		
203	702	01:08	15:19:24	00:00:17	0343923007		
203	703	01:08	15:20:43	00:00:42	INCOMING		
201	701	01:08	15:24:23	00:00:07	4602845		
203	703	01:08	15:24:32	00:00:04	4604367		
204	702	01:08	15:24:35	00:00:04	026770202		

# ПРОГРАММИРОВАНИЕ

# СОДЕРЖАНИЕ

# ПРОГРАММИРОВАНИЕ

<b>1. ВВЕДЕНИЕ В ПРОГРАММИРОВАНИЕ</b> .....	<b>4-1</b>
1.1 ПОДГОТОВКА К ПРОГРАММИРОВАНИЮ .....	4-1
1.2 УРОВНИ ПРОГРАММИРОВАНИЯ .....	4-1
1.3 КЛАВИШИ ПРОГРАММИРОВАНИЯ .....	4-2
1.3.1 Системный телефон NX .....	4-2
1.3.2 Другие системные телефоны .....	4-3
<b>2. ПРОЦЕДУРЫ ПРОГРАММИРОВАНИЯ</b> .....	<b>4-4</b>
2.1 СПИСОК КОДОВ ПРОГРАММИРОВАНИЯ .....	4-4
2.2 ПОРЯДОК ПРОГРАММИРОВАНИЯ .....	4-6





# 1. ВВЕДЕНИЕ В ПРОГРАММИРОВАНИЕ

## 1.1 ПОДГОТОВКА К ПРОГРАММИРОВАНИЮ

Система поставляется производителем с начальными программными установками. Подключите к системе внешние линии, внутренние аппараты и включите питание. Система готова к программированию.

Обращение к каждой части программы происходит посредством ММС – двузначных программных кодов. ММС – программные коды используются для просмотра, создания и изменения установок программы.

Программирование системы может быть выполнено посредством системных телефонов марки NX-24E или NX-12E (описанных в пункте 1.3.1 ) или любого другого системного телефона с индикатором (из описанных в пункте 1.3.2). Прежде всего вам необходимо войти в режим программирования. Для этого вам необходимо знать пароль.

## 1.2 УРОВНИ ПРОГРАММИРОВАНИЯ

Существуют три уровня программирования: уровень технического специалиста, ограниченный уровень и уровень пользователя системного телефона. Доступ к уровню технического специалиста и ограниченного доступа управляется различными защитными паролями.

Для предотвращения конфликтных ситуаций программирование системы в одно и тоже время может осуществляться только с одного устройства. Операция программирования не мешает функционированию системы.

### УРОВЕНЬ ТЕХНИЧЕСКОГО СПЕЦИАЛИСТА

Для входа в этот уровень программирования в программном коде ММС 20 вам необходимо ввести пароль технического уровня. Этот уровень предоставляет доступ ко всем программам и при необходимости системный администратор может разрешать пользователям доступ к некоторым системным программам.

### ОГРАНИЧЕННЫЙ УРОВЕНЬ

Для входа в этот уровень программирования в программном коде ММС 20 вам необходимо ввести пароль ограниченного уровня. Этот уровень предоставляет доступ к программам пользователя системного аппарата и некоторым системным программам, разрешенным к доступу техническим специалистом (см. ММС 90)

### УРОВЕНЬ ПОЛЬЗОВАТЕЛЯ СИСТЕМНОГО АППАРАТА

Все системные телефоны имеют доступ к программным кодам 10~17 без пароля. Каждый пользователь может изменять данные только для своего аппарата.

## 1.3 КЛАВИШИ ПРОГРАММИРОВАНИЯ

### 1.3.1 Системный телефон NX с жидкокристаллическим индикатором.



- |                    |  |
|--------------------|--|
| ① VOLUME (+) (-)   | : Используется для выбора внешней линии или аппарата                                 |
| ② MUTE or TRANSFER | : Используется для изменения данных  |
| ③ TRANSFER         | : Используется для входа в программный режим а также для сохранения данных и выхода. |
| ④ SPEAKER          | : Используется для для сохранения данных и перехода к следующему программному коду.  |
| ⑤ HOLD             | : Используется для удаления данных.  |

### 1.3.2 Другие системные телефоны с индикатором

Если вы используете другие системные телефоны, такие как AS-30 или 816 с индикатором, то имеется некоторое отличие в использовании клавиш при программировании от аппаратов NX-СЕРИИ. Все отличия приведены в следующей таблице.

<b>NX-Серия</b>	<b>AS-30</b>	<b>816-Серия</b>
TRANSFER	TRSF/ALM	BOSS/SECR
SPEED	NONE	ALM/SD
REDIAL	RD	RD
FLASH	FLASH	AUTO RDL
CALLBACK	NONE	CONF
PAGE	PAGE	PAGE
MUTE	FUNC/DND	MUTE/DND
MESSAGE	MSG	MSG
SPEAKER	SPK	SPK
HOLD	HOLD	HOLD
VOLUME (+) / (-)	VOL	TIMER/AUTO ANS

## 2. ПРОЦЕДУРЫ ПРОГРАММИРОВАНИЯ

### 2.1 СПИСОК КОДОВ ПРОГРАММИРОВАНИЯ

00: STATION LOCK	БЛОКИРОВКА АППАРАТА
01: CHANGE USER PASSCODE	ИЗМЕНЕНИЕ ПАРОЛЯ ПОЛЬЗОВАТЕЛЯ
10: SET ANSWER MODE	УСТАНОВКА РЕЖИМА ОТВЕТА
11: CALL FORWARD	ПЕРЕНАПРАВЛЕНИЕ ЗВОНКА
12: STATION ON/OFF	СИСТЕМНЫЙ ТЕЛЕФОН ВКЛ/ВЫКЛ
13: SET RING FREQUENCY	УСТАНОВКА ТОНА ЗВОНКА
14: STATION NAME	ИМЯ АППАРАТА
15: DATE DISPLAY	ТИП ИНДИКАЦИИ ТЕКУЩЕЙ ДАТЫ
16: KEY EXTENDER	ПОЛЬЗОВАТЕЛЬСКОЕ ПРОГРАММИ- РОВАНИЕ КЛАВИШ
17: STATION SPEED DIAL	ИНДИВИДУАЛЬНЫЙ СПИСОК БЫСТРОГО НАБОРА
20: OPEN PROGRAMMING	ВХОД В ПРОГРАММИРОВАНИЕ
21: CHANGE PASSCODE	ИЗМЕНЕНИЕ ПАРОЛЯ
22: CUSTOMER ON/OFF	ВКЛ/ВЫКЛ ФУНКЦИЙ АППАРАТА
23: PAGE ZONE	ЗОНЫ ОПОВЕЩЕНИЯ
24: ASSIGN BARGE-IN	ПОДКЛЮЧЕНИЕ К РАЗГОВОРУ
25: HOT/WARM LINE	ГОРЯЧАЯ/ТЕПЛАЯ ЛИНИЯ
26: ALARM REMINDER	УСТАНОВКА БУДИЛЬНИКА
27: VACANT MESSAGE	СООБЩЕНИЕ ОБ ОТСУТСТВИИ
30: STATION TOLL CLASS	КЛАССЫ ЗАПРЕТА
31: EXT/TRK USE	ИСПОЛЬЗОВАНИЕ ВНЕШНИХ ЛИНИЙ
32: INTERCOM USE	ВНУТРЕННИЕ ПЕРЕГОВОРЫ
33: ASSIGN DOOR RING	ЗВОНОК С ДОМОФОНА
34: ASSIGN PICKUP GROUP	ГРУППЫ ПЕРЕХВАТА ЗВОНКОВ
35: ASSIGN STATION GROUP	ГРУППЫ АППАРАТОВ
36: ASSIGN BOSS/SECRETARY	ДИРЕКТОР/СЕКРЕТАРЬ СВЯЗЬ
37: ASSIGN ADD-ON MODULE	ПОДКЛЮЧЕНИЕ КОНСОЛИ
38: SLT DIALING TYPE	ТИП НАБОРА С ОБЫЧНОГО АППАРАТА
39: DATA LINE	ЛИНИИ ПЕРЕДАЧИ ДАННЫХ
40: C. O. /PBX LINE	НАЗНАЧЕНИЕ ВНЕШНЕЙ ЛИНИИ КАК УАТС
41: TRUNK DIALING TYPE	ТИП НАБОРА НОМЕРА ВНЕШНЕЙ ЛИНИИ
42: TRUNK ON/OFF	ВКЛ/ВЫКЛ РЕЖИМОВ ВНЕШНЕЙ ЛИНИИ
43: ASSIGN TRUNK RING	ЗВОНОК С ВНЕШНЕЙ ЛИНИИ
44: TRUNK NAME	ИМЯ ВНЕШНЕЙ ЛИНИИ
45: TRUNK GROUP	ГРУППЫ ВНЕШНИХ ЛИНИЙ

46: ASSIGN DISA LINE	ВЫХОД С ВНЕШНЕЙ ЛИНИИ НЕПО- СРЕДСТВЕННО НА ВНУТРЕННИЙ НОМЕР
50: SYSTEM TIMERS	ВРЕМЕННЫЕ ПАРАМЕТРЫ СИСТЕМЫ
51: TONE/RING CADENCE	ТОНЫ СИСТЕМЫ
52: SYSTEM WIDE COUNTER	КОЛИЧЕСТВО ПОВТОРОВ СЕРВИСА
53: TRUNK WIDE TIMER	ВРЕМЕННЫЕ ПАРАМЕТРЫ ВНЕШНИХ ЛИНИЙ
54: MAKE/BREAK RATIO	СКВАЖНОСТЬ ИМПУЛЬСОВ
55: CURRENT DATE AND TIME	ТЕКУЩИЕ ДАТА И ВРЕМЯ
56: ASSIGN AUTO NIGHT TIME	ВРЕМЯ ПЕРЕКЛЮЧЕНИЯ ДЕНЬ/НОЧЬ
57: CALL COST	СТОИМОСТЬ РАЗГОВОРОВ
60: TOLL DENY TABLE	ТАБЛИЦЫ ЗАПРЕЩЕННЫХ КОМБИНАЦИЙ
61: TOLL ALLOW TABLE	ТАБЛИЦЫ РАЗРЕШЕННЫХ КОМБИНАЦИЙ
62: PBX ACCESS CODE	КОДЫ ДОСТУПА К ЛИНИЯМ УАТС
63: AUTORIZATION CODE	ПЕРСОНАЛЬНЫЕ КОДЫ
64: OVERRIDE CODE	ТАБЛИЦА ИСКЛЮЧИТЕЛЬНЫХ НОМЕРОВ
65: ASSIGN WILD CHARACTER	СОЗДАНИЕ КАРТОЧЕК X, Y, Z
66: SYSTEM SPD DIAL TOLL RESTRICTION	ЗАПРЕТ ДЛЯ СПИСКА БЫСТРОГО НАБОРА
67: ASSIGN SYSTEM SPEED DIAL	СПИСОК БЫСТРОГО НАБОРА
70: DIAL NUMBERING PLAN	НУМЕРАЦИЯ ФУНКЦИЙ СИСТЕМЫ
71: SYSTEM KEY PROGRAMMING	ПРОГРАММИРОВАНИЕ КЛАВИШ СИСТЕМЫ
72: STATION KEY PROGRAMMING	ПРОГРАММИРОВАНИЕ КЛАВИШ АППАРАТА
73: KEY TEST	ТЕСТИРОВАНИЕ КЛАВИШ
80: IO PARAMETER	ПАРАМЕТРЫ ИНТЕРФЕЙСА ВВОДА / ВЫВОДА
81: SMDR OPTION	ДОКУМЕНТИРОВАНИЕ ЗВОНКОВ
83: CALL TRAFFIC REPORT	ОТЧЕТ О ЗАГРУЖЕННОСТИ СИСТЕМЫ
84: ASSIGN VM/AA PORT	ОПИСАНИЕ ПОРТА ГОЛОСОВОЙ ПОЧТЫ / АВТОСЕКРЕТАРЯ
85: VM/AA OPTION	ПАРАМЕТРЫ ГОЛОСОВОЙ ПОЧТЫ / АВТОСЕКРЕТАРЯ
90: CUSTOMER USE MMC	КОДЫ ОГРАНИЧЕННОГО ДОСТУПА
91: SYSTEM VERSION	ВЕРСИЯ СИСТЕМЫ
92: PORT STATUS	СОСТОЯНИЕ ПОРТОВ СИСТЕМЫ
93: SELECTION LANGUAGE	ВЫБОР ЯЗЫКА
94: HALT PROCESS	ОСТАНОВКА ВСЕХ ПРОЦЕССОВ
95: SYSTEM RESTART	ПЕРЕЗАГРУЗКА СИСТЕМЫ

## 2.2 ПОРЯДОК ПРОГРАММИРОВАНИЯ

Для того, чтобы получить доступ к MMC-программным кодам, необходимо войти в режим программирования.

Для входа в **ТЕХНИЧЕСКИЙ (ОГРАНИЧЕННЫЙ)** уровень программирования наберите:

		<b>Технический пароль</b> (по умолчанию 4321)			
[TRANSFER]	=>	[2] [0]	=>	ИЛИ	[1] => [TRANSFER]
		<b>Ограниченный пароль</b> (по умолчанию: 1234)			

Когда вы закончили операции со всеми программными кодами MMC 00~95 или хотите перейти к другому коду, нажмите **[SPEAKER]** для того, чтобы выйти из программного кода, но остаться в программном режиме и используйте один из приведенных ниже методов:

- ① Введите номер другого MMC кода и продолжите программирование.
- ② Нажимая **[VOLUME] (+)** или **(-)** выберите необходимый вам MMC код. Как только код выбран, нажмите **[SPEAKER]** и продолжите программирование.
- ③ Нажатие **[TRANSFER]** всегда сохраняет изменения и позволяет выйти из программного режима.

## ММС 00

## БЛОКИРОВКА АППАРАТА

Этот код предназначен для блокировки и разблокирования пользователями системных аппаратов.

УСТАНОВКА	ОПИСАНИЕ
<b>UNLOCK</b>	Нормальный режим.
<b>LOCKED1</b>	Аппарат заблокирован для совершения исходящих звонков.
<b>LOCKED2</b>	Аппарат заблокирован для совершения всех звонков.

**ИСПОЛЬЗУЕМЫЕ КЛАВИШИ**

VOLUME	Используется для выбора номера аппарата.
MUTE / MESSAGE	Используется для выбора установки.
KEYPAD	Используется для ввода цифровых данных.

**ПОРЯДОК ДЕЙСТВИЙ**

1. Нажмите [**TRANSFER**] и наберите **00**.
2. Используйте [**VOLUME**](+) или (-) для выбора нужного вам аппарата (например 202).  
*Если вы хотите выбрать сразу все аппараты нажмите [**VOLUME**] (-) в начале пункта 2.*
3. Используйте [**MUTE**] или [**MESSAGE**] для выбора установок или используя KEYPAD наберите  
**0 для UNLOCK**  
**1 для LOCKED1**  
или **2 для LOCKED2**  
(например **LOCKED1**).
4. Нажмите [**TRANSFER**] для сохранения изменений и выхода.

**ИНДИКАТОР**

201: UNLOCKED

202: UNLOCKED

202: LOCKED1

***УСТАНОВКИ ПО УМОЛЧАНИЮ***

UNLOCKED

***СМЕЖНЫЕ КОДЫ***

ММС 01            ИЗМЕНЕНИЕ ПАРОЛЯ ПОЛЬЗОВАТЕЛЯ



**ММС 01 ИЗМЕНЕНИЕ ПАРОЛЯ ПОЛЬЗОВАТЕЛЯ**

Этот код используется для сброса пароля системных телефонов в исходное состояние «1234». С помощью этого кода нельзя узнать текущий пароль, его можно только сбросить.

**ПРИМЕЧАНИЕ :** Пользователь системного телефона может установить или изменить свой индивидуальный пароль. Пароль используется для блокирования и разблокирования и доступа к WALKING CLASS обслуживанию и звонков в режиме DISA .

**ИСПОЛЬЗУЕМЫЕ КЛАВИШИ**

VOLUME	Используется для выбора номера аппарата.
HOLD	Используется для перехода к паролю по умолчанию.
KEYPAD	Используется для ввода цифровых данных.

**ПОРЯДОК ДЕЙСТВИЙ**

1. Нажмите [**TRANSFER**] и наберите **01**.
2. Используйте [**VOLUME**] (+) или (-) для выбора нужного вам аппарата (например 202).  
*Если вы хотите выбрать сразу все аппараты, нажмите [**VOLUME**] (-) в начале пункта 2.*
3. Нажмите [**HOLD**] для сброса текущего пароля в начальное состояние «1234».  
*Если вы забыли пароль, используйте этот код.*
4. Нажмите [**TRANSFER**] для сохранения изменений и выхода.

**ИНДИКАТОР**

201:DEFAULT?

202: DEFAULT?

202: DEFAULT!

**УСТАНОВКИ ПО УМОЛЧАНИЮ**

1234

***СМЕЖНЫЕ КОДЫ***

ММС 00

БЛОКИРОВКА АППАРАТА

ММС 46

ВЫХОД С ВНЕШНЕЙ ЛИНИИ НЕПОСРЕДСТВЕННО НА ВНУТРЕННИЙ  
НОМЕР

## ММС 10

## УСТАНОВКА РЕЖИМА ОТВЕТА

Этот код используется для изменения режима ответа системного телефона. Любой телефон может быть установлен в один из перечисленных ниже режимов ответа.

**RING (по звонку)**

Телефон будет звонить. Пользователь может ответить на звонок, нажав [SPEAKER] или сняв трубку.

**AUTO ANSWER (автоответ)**

После короткого предупреждающего тона вы можете услышать звонящего в громкоговоритель. Если происходит перевод звонка с внешней линии на аппарат, стоящий в режиме AUTO ANSWER, телефон будет звонить, пока пользователь не нажмет [SPEAKER] или снимет трубку.

**VOICE ANNOUNCE (с голосовым оповещением)**

Телефон не звонит. После короткого предупреждающего тона вы можете услышать звонящего в громкоговоритель и ответить ему, нажав [SPEAKER] или сняв трубку.

**ИСПОЛЬЗУЕМЫЕ КЛАВИШИ**

VOLUME	Используется для выбора номера аппарата.
MUTE / MESSAGE	Используется для изменения режима.
KEYPAD	Используется для ввода цифровых данных.

**ПОРЯДОК ДЕЙСТВИЙ**

1. Нажмите [TRANSFER] и наберите 10.
2. Используйте [VOLUME](+) или (-) для выбора нужного вам аппарата (например 202).  
*Если вы хотите выбрать сразу все аппараты, нажмите [VOLUME] (-) в начале пункта 2.*
3. Нажмите [MUTE] или [MESSAGE] для выбора режима или, используя KEYPAD, наберите:  
 1 для RING  
 2 для AUTO ANSWER  
 или 3 для VOICE ANNOUNCE.
4. Нажмите [TRANSFER] для сохранения изменений и выхода.

**ИНДИКАТОР**

201:RING

202: RING

202: AUTO ANSWER

***УСТАНОВКИ ПО УМОЛЧАНИЮ***

RING

***СМЕЖНЫЕ КОДЫ***

НЕТ

## ММС 11

## ПЕРЕНАПРАВЛЕНИЕ ЗВОНКОВ

Этот код используется для установки одного из режимов переадресации звонков с данного аппарата на другой аппарат и установки времени FORWARD NO ANSWER (переадресация по неответу).

Любой аппарат может быть установлен в один из нижеперечисленных режимов переадресации.

**FORWARD ALL**

Все звонки переадресуются на указанный вами аппарат.

**FORWARD BUSY**

Все звонки переадресуются на указанный вами аппарат, если ваш аппарат занят.

**FORWARD NO ANSWER**

Все звонки переадресуются на указанный вами аппарат, если ваш аппарат не отвечает в течение времени NO ANSWER TIME.

**NO ANSWER TIME**

Используется для установки времени неответа. Это время также используется для переадресации внешних звонков.

**ИСПОЛЬЗУЕМЫЕ КЛАВИШИ**

VOLUME	Используется для выбора номера аппарата.
KEYPAD	Используется для ввода цифровых данных.
REDIAL	Используется для изменения режима переадресации на последующий.
CALLBACK	Используется для изменения режима переадресации на предыдущий.
HOLD	Используется для сброса режима.

**ПОРЯДОК ДЕЙСТВИЙ****ИНДИКАТОР**

1. Нажмите [**TRANSFER**] и наберите **11**.
2. Используйте [**VOLUME**](+) или (-) для выбора нужного вам аппарата (например 202).  
*Если вы хотите выбрать сразу все аппараты, нажмите [**VOLUME**](-) в начале пункта 2.*
3. Нажмите [**REDIAL**] или [**FLASH**] для выбора режима переадресации.  
(Например, FORWARD NO ANSWER).

201: F ALL :

202: F ALL :

202: F NOA :

## MMC 11

4. Введите номер аппарата, на который вы хотите переадресовать звонки.  
*Если вы хотите удалить номер, нажмите [HOLD].*

202: F NOA:203

*Для ввода NO ANSWER TIME введите трехзначное число в секундах.*

202: TIME : 015S

5. Нажмите [**TRANSFER**] для сохранения изменений и выхода.

**УСТАНОВКИ ПО УМОЛЧАНИЮ**

FORWARD TYPE:           НЕТ  
NO ANSWER TIME:        015 СЕКУНД

**СМЕЖНЫЕ КОДЫ**

НЕТ

# ММС 12 СИСТЕМНЫЙ ТЕЛЕФОН ВКЛ/ВЫКЛ

Этот код используется для изменения нижеперечисленных функций системного телефона.

## **AUTO HOLD**

Автоматический перевод разговора с внешней линией на удержание при ответе на другую внешнюю линию нажатием на кнопку, отображающую эту линию.

## **AUTO TIMER**

Автоматический запуск счетчика длительности разговора.

## **HEADSET USE**

В положении ON для ответа на любой звонок необходимо нажать [SPEAKER].

## **HOT KEYPAD**

В положении ON набор номера можно производить без снятия трубки или нажатия [SPEAKER].

## **KEY TONE**

В положении ON нажатие клавиш будет сопровождаться сигналом.

## **RING PREFERENCE**

В положении OFF пользователь может ответить на звонок только после нажатия кнопки, соответствующей этому звонку.

## **ИСПОЛЬЗУЕМЫЕ КЛАВИШИ**

VOLUME	Используется для выбора номера аппарата.
MUTE/MESSAGE	Используется для изменения режима.
KEYPAD	Используется для ввода цифровых данных.
REDIAL	Используется для перехода на следующий режим.
FLASH	Используется для перехода на предыдущий режим.

## **ПОРЯДОК ДЕЙСТВИЙ**

1. Нажмите [TRANSFER] и наберите 12.
2. Используйте [VOLUME](+) или (-) для выбора нужного вам аппарата (например 202).  
*Если вы хотите выбрать сразу все аппараты, нажмите [VOLUME] (-) в начале пункта 2.*
3. Нажмите [REDIAL] или [FLASH] для выбора режима.

## **ИНДИКАТОР**

201: A HOLD : OFF

202: A HOLD : OFF

202: HEDSET : OFF

4. Нажмите [**MUTE**] или [**MESSAGE**] для выбора ON/OFF или, используя KEYPAD, наберите:  
**0 для OFF**  
или **1 для ON.**

202: HEDSET : ON

5. Нажмите [**TRANSFER**] для сохранения изменений и выхода.

### **УСТАНОВКИ ПО УМОЛЧАНИЮ**

AUTO HOLD	: OFF
AUTO TIMER	: ON
HEADSET	: OFF
HOT KEYPAD	: ON
KEY TONE	: ON
RING PREFERENCE	: ON

### **СМЕЖНЫЕ КОДЫ**

НЕТ



**ММС 13****УСТАНОВКА ТОНА ЗВОНКА**

Этот код используется для выбора тона звонка для каждого системного телефона. Существует 4 различных тона звонка. При выборе одного из тонов звонка система позволяет прослушать выбранный тон.

**ИСПОЛЬЗУЕМЫЕ КЛАВИШИ**

VOLUME	Используется для выбора номера аппарата.
MUTE / MESSAGE	Используется для выбора тона звонка.
KEYPAD	Используется для ввода цифровых данных.

**ПОРЯДОК ДЕЙСТВИЙ**

1. Нажмите [**TRANSFER**] и наберите **13**.
2. Используйте [**VOLUME**](+) или (-) для выбора нужного вам аппарата (например 202).  
*Если вы хотите выбрать сразу все аппараты, нажмите [**VOLUME**](-) в начале пункта 2.*
3. Нажмите [**MUTE**] или [**MESSAGE**] для выбора режима или, используя KEYPAD, наберите:  
**1 для FREQUENCY1**  
**2 для FREQUENCY2**  
**3 для FREQUENCY3**  
**4 для FREQUENCY4.**
4. Нажмите [**TRANSFER**] для сохранения изменений и выхода.

**ИНДИКАТОР**

201: FREQ. 1

202: FREQ. 1

202: FREQ. 2

**УСТАНОВКИ ПО УМОЛЧАНИЮ**

FREQUENCY1

**СМЕЖНЫЕ КОДЫ**

НЕТ



# ММС 14

# ИМЯ АППАРАТА

Этот код используется для присвоения каждому аппарату имени, состоящего не более чем из 12 символов. Имена записываются с помощью клавиатуры.

Каждое нажатие клавиши приводит к набору одного из элементов таблицы.

Переводом курсора осуществляется переход к следующему символу.

Например, если название аппарата «SAM SMITH», то нажатием клавиши «7» три раза введется буква «S».

Таблица ввода символов приведена ниже.

кнопка колич.	1	2	3	4	5	6	7	8	9	0	*	#
1	Q	A	D	G	J	M	P	T	W	:	?	
2	Z	B	E	H	K	N	R	U	X	.	&	[
3	■	C	F	I	L	O	S	V	Y	!	\$	]
4	1	2	3	4	5	6	7	8	9	0	*	#

## ИСПОЛЬЗУЕМЫЕ КЛАВИШИ

VOLUME	Используется для выбора номера аппарата.
KEYPAD	Используется для ввода элемента таблицы.
HOLD	Используется для удаления имени аппарата.
REDIAL	Используется для перевода курсора влево.
FLASH	Используется для перевода курсора вправо.

## ПОРЯДОК ДЕЙСТВИЙ

1. Нажмите [TRANSFER] и наберите 14.
2. Используйте [VOLUME](+) или (-) для выбора нужного вам аппарата (например 202).  
*Если вы хотите выбрать сразу все аппараты нажмите [VOLUME] (-) в начале пункта 2.*
3. В соответствии с таблицей введите имя аппарата. Используйте [FLASH] для перемещения курсора вправо.
4. Нажмите [TRANSFER] для сохранения изменений и выхода.

## ИНДИКАТОР

201:

202:

202: SAM SMITH

***УСТАНОВКИ ПО УМОЛЧАНИЮ***

Название модели системного аппарата.

***СМЕЖНЫЕ КОДЫ***

НЕТ

## ММС 15

## ТИП ИНДИКАЦИИ ТЕКУЩЕЙ ДАТЫ

Этот код используется для выбора типа индикации текущей даты для каждого системного аппарата. Доступны следующие типы индикации. (Системным телефоном серии AS-30S, AS-24S, AS-11S, SKP-816 доступен только тип WESTERN).

1	24	WESTERN	WED 21 JUN 17:37
2	12	WESTERN	WED 21 JUN 05:37
3	24	EASTERN	06/21 WED 17:37
4	12	EASTERN	06/21 WED 05:37

**ИСПОЛЬЗУЕМЫЕ КЛАВИШИ**

VOLUME	Используется для выбора номера аппарата.
MUTE / MESSAGE	Используется для выбора типа индикации.
KEYPAD	Используется для ввода цифровых данных.

**ПОРЯДОК ДЕЙСТВИЙ****ИНДИКАТОР**

1. Нажмите [**TRANSFER**] и наберите 15.
2. Используйте [**VOLUME**](+) или (-) для выбора нужного вам аппарата (например 202).  
*Если вы хотите выбрать сразу все аппараты, нажмите [**VOLUME**] (-) в начале пункта 2.*
3. Нажмите [**MUTE**] или [**MESSAGE**] для выбора режима или, используя KEYPAD, наберите:  
**1 для 24 WESTERN**  
**2 для 12 WESTERN**  
**3 для 24 EASTERN**  
или **4 для 12 EASTERN.**
4. Нажмите [**TRANSFER**] для сохранения изменений и выхода.

201: 12 WESTERN

202: 12 WESTERN

202: 24 EASTERN

**УСТАНОВКИ ПО УМОЛЧАНИЮ**

12 WESTERN

**СМЕЖНЫЕ КОДЫ**

ММС 55 ТЕКУЩИЕ ДАТА И ВРЕМЯ



**ММС 16 ПОЛЬЗОВАТЕЛЬСКОЕ ПРОГРАММИР. КЛАВИШ**

Этот код используется пользователем для просмотра и изменения функций программируемых клавиш. Пользователь имеет право изменить функции только для приведенных ниже клавиш. Остальные функции может изменить системный администратор, войдя в режим программирования с системным паролем.

**СЛУЖЕБНАЯ  
КЛАВИША****НАЗНАЧЕНИЕ**

<b>FWE</b>	Переадресация звонков на городской номер из списка быстрого набора (00~99).
<b>SPD</b>	Набор номера из списка быстрого набора (00~99).
<b>VAK</b>	Выбор сообщения об отсутствии (01~20).
<b>PAG</b>	Оповещение (0~5,*).
<b>DOR</b>	Связь с домофоном и открывание двери (1~4).
<b>EXC</b>	Связь директор–секретарь (1~2).
<b>DPC</b>	Перехват звонка с (конкретного аппарата / внешней линии ).
<b>GPC</b>	Перехват звонка из группы (1~9).

**ИСПОЛЬЗУЕМЫЕ КЛАВИШИ**

VOLUME	Используется для выбора номера аппарата.
KEYPAD	Используется для ввода цифровых данных.
HOLD	Используется для удаления функции клавиши.
REDIAL	Используется для перехода к следующей клавише.
FLASH	Используется для перехода к предыдущей клавише.

**ПОРЯДОК ДЕЙСТВИЙ****ИНДИКАТОР**

1. Нажмите [**TRANSFER**] и наберите 16.
2. Используйте [**VOLUME**](+) или (-) для выбора нужного вам аппарата (например 202).
3. Нажмите [**REDIAL**] или [**FLASH**] для выбора клавиши.
4. Наберите номер функции, описанной в вышеприведенной таблице. Выбранная функция будет перезаписана.  
*Если вы хотите удалить предыдущую функцию, нажмите [**HOLD**].*

201: 01:701

202: 01:701

202: 22:PAG1

202: 22:PAG2

5. Нажмите [**TRANSFER**] для сохранения изменений и выхода.

### ***УСТАНОВКИ ПО УМОЛЧАНИЮ***

Номер каждой функции кнопки соответствует установкам в пункте ПРОГРАММИРОВАНИЕ КЛАВИШ АППАРАТА (ММС 72).

### ***СМЕЖНЫЕ КОДЫ***

ММС 71	ПРОГРАММИРОВАНИЕ КЛАВИШ СИСТЕМЫ
ММС 72	ПРОГРАММИРОВАНИЕ КЛАВИШ АППАРАТА



## ММС 17 ИНДИВИД. СПИСОК БЫСТРОГО НАБОРА

Этот код предназначен для записи персонального списка быстрого набора, доступного только с данного аппарата. С любого аппарата может быть записано в список быстрого набора 20 номеров от 00 до 19. Каждый номер содержит номер внешней линии или группы линий и до 30 цифр набираемого номера. Если вы правильно наберете номер внешней линии или группы линий, то произойдет автоматический переход к набору цифр номера.

### ИСПОЛЬЗУЕМЫЕ КЛАВИШИ

VOLUME	Используется для выбора номера аппарата.
KEYPAD	Используется для ввода цифровых данных.
REDIAL	Используется для перехода к следующему номеру в списке.
FLASH	Используется для перехода к предыдущему номеру в списке.
HOLD	Используется для удаления предыдущей позиции.
SPEED	Используется для просмотра предыдущей позиции.
MESSAGE	Используется для ввода F ( функции flash).
PAGE	Используется для ввода P ( функции pause).
CALLBACK	Используется для ввода C ( переключения pulse/tone ).
MUTE	Используется для сокрытия какой-либо цифры ( отображается как «■» )

### ПОРЯДОК ДЕЙСТВИЙ

1. Нажмите [**TRANSFER**] и наберите 17.
2. Используйте [**VOLUME**](+) или (-) для выбора нужного вам аппарата (например 202).
3. Нажмите [**REDIAL**] или [**FLASH**] для выбора номера позиции списка или наберите номер этой позиции. Если номер содержит более 13 цифр, используйте [**SPEED**] для просмотра остальных цифр. Нажатие приводит к передвижению цифр на 1 позицию влево.
4. Введите код доступа к внешней линии, а затем набираемый номер ( например 1234567 ).

### ИНДИКАТОР

201: STN SPD

202: STN SPD

17:9:4602831

17:9:1234567

ИЛИ нажмите [**HOLD**] для удаления номера.  
Если вы хотите, чтобы некоторые  
цифры были скрыты, нажмите  
[**MUTE**]+цифра+[**MUTE**].  
Цифра будет отображена как «■» (например  
9+123[**MUTE**]+[**MUTE**]567).

17:9:123■567

5. Нажмите [**TRANSFER**] для сохранения изменений и выхода.

### УСТАНОВКИ ПО УМОЛЧАНИЮ

НЕТ

### СМЕЖНЫЕ КОДЫ

НЕТ

**ММС 20****ВХОД В ПРОГРАММИРОВАНИЕ**

Этот код используется для входа в ограниченный уровень или технический (неограниченный) уровень программирования. Если не осуществлен вход в программирование, то любая попытка доступа к какому-либо коду программирования приведет к сообщению системы [ NOT PERMIT ]. Ввод четырехзначного пароля ограниченного уровня программирования позволяет получить доступ только к кодам, разрешенным в программном коде ММС 90 (Список кодов ограниченного доступа). Ввод четырехзначного пароля технического уровня программирования позволяет получить доступ ко всем кодам программирования.

**ИСПОЛЬЗУЕМЫЕ КЛАВИШИ**

KEYPAD                                   Используется для ввода пароля.  
MUTE / MESSAGE                       Используется для переключения DISABLE / ENABLE.

**ПОРЯДОК ДЕЙСТВИЙ**

1. Нажмите [TRANSFER] и наберите **20**.
2. Введите пароль. По умолчанию 1234 для ограниченного уровня или 4321 для технического уровня программирования.
3. Нажмите [MUTE] или [MESSAGE] для выбора DISABLE / ENABLE  
или наберите  
**0** для **DISABLE**  
**1** для **ENABLE**  
(например **1** для **ENABLE**).
4. Нажмите [TRANSFER] для сохранения изменений и выхода.

**ИНДИКАТОР**

PASSCODE:

PASSCODE:\*\*\*\*

ENABLE

**УСТАНОВКИ ПО УМОЛЧАНИЮ**

DISABLE

**СМЕЖНЫЕ КОДЫ**

КОДЫ ОГРАНИЧЕННОГО ДОСТУПА :                                   ММС 90  
ТЕХНИЧЕСКИЙ УРОВЕНЬ ПРОГРАММИРОВАНИЯ :                   Все коды.



## ММС 21

## ИЗМЕНЕНИЕ ПАРОЛЯ

Этот код используется для изменения паролей, разрешающих вход в программирование в коде ММС 20.

**ПРИМЕЧАНИЕ :** Пароль состоит из 4 цифр. Любая цифра может быть от 0 до 9.  
Для использования этого кода необходимо знать текущий (старый ) пароль.

**ПРИМЕЧАНИЕ :** Набор технического пароля позволяет сбросить пароль ограниченного уровня программирования в начальное состояние «1234» посредством нажатия клавиши **[HOLD]**.

**ИСПОЛЬЗУЕМЫЕ КЛАВИШИ**

**KEYPAD** Используется для ввода цифровых данных.

**HOLD** Используется для сброса пароля ограниченного программирования.

**ПОРЯДОК ДЕЙСТВИЙ****ИНДИКАТОР**

1. Нажмите **[TRANSFER]** и наберите 21.
2. Введите новый пароль, используя **KEYPAD**.  
*Для изменения пароля ограниченного уровня программирования вам сначала необходимо войти в программирование, набрав пароль ограниченного доступа.*  
*Для изменения пароля технического уровня программирования вам сначала необходимо войти в программирование, набрав пароль технического уровня программирования.*
3. На индикаторе появится  
  
Введите новый пароль, используя **KEYPAD**.
4. Если пароль введен верно, на индикаторе появится « **SUCCESS**».  
  
Если пароль введен неверно, на индикаторе появится « **ERROR**».

NEW CODE:

NEW CODE:\*\*\*\*

RE ENTER

RE ENTER:\*\*\*\*

SUCCESS

ERROR

5. Нажмите [**TRANSFER**] для сохранения изменений и выхода.

**УСТАНОВКИ ПО УМОЛЧАНИЮ**

Пароль ограниченного уровня программирования : 1234  
Пароль технического уровня программирования : 4321

**СМЕЖНЫЕ КОДЫ**

ММС 20            ВХОД В ПРОГРАММИРОВАНИЕ

## ММС 22

## ВКЛ/ВЫКЛ ФУНКЦИЙ АППАРАТА

Этот код используется системным администратором для изменения следующих функций аппаратов.

**BGM**

Если ON, то с этого аппарата можно прослушивать фоновую музыку.

**DND**

Если ON, то с этого аппарата можно установить режим «не беспокоить».

**DOOR**

Если ON, то с этого аппарата можно открывать дверь.

**HUNT**

Если ON, то внутренний звонок на этот аппарат будет перенаправлен на следующий в этой же группе.

**MIKE**

Если ON, то с этого аппарата можно совершить звонок с помощью микрофона.

**PAGE USE**

Если ON, то с этого аппарата можно сделать оповещение.

**PAGE RECEIVE**

Если ON, то с этого аппарата можно ответить на оповещение.

**SMDR**

Если OFF, то информация об этом аппарате не будет направляться в SMDR отчет.

**ИСПОЛЬЗУЕМЫЕ КЛАВИШИ**

VOLUME	Используется для выбора номера аппарата.
MUTE / MESSAGE	Используется для переключения режима ON / OFF.
REDIAL	Используется для перехода к следующей функции.
FLASH	Используется для перехода к предыдущей функции.
KEYPAD	Используется для переключения режима ON / OFF.

**ПОРЯДОК ДЕЙСТВИЙ**

1. Нажмите [**TRANSFER**] и наберите **22**.
2. Используйте [**VOLUME**](+) или (-) для выбора нужного вам аппарата (например 202).  
*Если вы хотите выбрать сразу все аппараты, нажмите [**VOLUME**] (-) в начале пункта 2.*
3. Нажмите [**REDIAL**] или [**FLASH**] для выбора функции телефона.

**ИНДИКАТОР**

201: BGN: ON

202: BGN: ON

202: DND: ON

4. Нажмите [**MUTE**] или [**MESSAGE**] для выбора режима или, используя KEYPAD, наберите:  
0 для OFF  
1 для ON.
  
5. Нажмите [**TRANSFER**] для сохранения изменений и выхода.

202: DND: OFF

### **УСТАНОВКИ ПО УМОЛЧАНИЮ**

BGM	: ON
DND	: ON
DOOR	: ON
HUNT	: OFF
MIKE	: ON
PAGE USE	: ON
PAGE RECEIVE	: ON
SMDR	: ON

### **СМЕЖНЫЕ КОДЫ**

HUNT	: MMC 35 ГРУППЫ АППАРАТОВ
PAGE USE, PAGE RECEIVE	: MMC 23 ЗОНЫ ОПОВЕЩЕНИЯ
SMDR	: MMC 81 ДОКУМЕНТИРОВАНИЕ ЗВОНКОВ



## ММС 23

## ЗОНЫ ОПОВЕЩЕНИЯ

Этот код используется для занесения системных аппаратов в любую из четырех внутренних зон оповещения.

ПРИМЕЧАНИЕ : 5 зона означает внешнее оповещение, а \* означает объединение всех зон оповещения.

**ИСПОЛЬЗУЕМЫЕ КЛАВИШИ**

VOLUME	Используется для выбора номера аппарата.
MUTE / MESSAGE	Используется для выбора зон оповещения.
KEYPAD	Используется для ввода цифровых данных.

**ПОРЯДОК ДЕЙСТВИЙ**

1. Нажмите [**TRANSFER**] и наберите **23**.
2. Используйте [**VOLUME**](+) или (-) для выбора нужного вам аппарата (например 202).  
*Если вы хотите выбрать сразу все аппараты, нажмите [**VOLUME**] (-) в начале пункта 2.*
3. Нажмите [**MUTE**] или [**MESSAGE**] для выбора режима или, используя KEYPAD, наберите:  
**0** для **NO ZONE**  
**1** для **ZONE 1**  
**2** для **ZONE 2**  
**3** для **ZONE 3**  
**4** для **ZONE 4**.
4. Нажмите [**TRANSFER**] для сохранения изменений и выхода.

**ИНДИКАТОР**

201: NO ZONE



202: NO ZONE



202: ZONE 1

**УСТАНОВКИ ПО УМОЛЧАНИЮ**

NO ZONE

***СМЕЖНЫЕ КОДЫ***

MMC 22 ВКЛ/ВЫКЛ ФУНКЦИЙ АППАРАТА: PAGE USE  
PAGE RESEIVE

## ММС 24

## ПОДКЛЮЧЕНИЕ К РАЗГОВОРУ

Этот код используется для разрешения / запрещения с какого-либо аппарата подключаться к разговорам, происходящим с других аппаратов. Если установлен тип подключения, то необходимо установить еще и класс подключения.

УСТАНОВКА	ОПИСАНИЕ
NO BARGE-IN WITH TONE	Этот сервис не работает. Подключение сопровождается предупредительным тоном, и на экране системного телефона высветится номер подключившегося абонента.
WITHOUT TONE	Осуществляется режим прослушивания разговоров без предупредительного тона.

УСТАНОВКА	КЛАСС	ОПИСАНИЕ
00	NN	Вы не можете подключаться / к вам могут подключаться.
01	NY	Вы не можете подключаться / к вам никто не может подключиться.
10	YN	Вы можете подключаться / к вам могут подключаться.
11	YY	Вы можете подключаться / к вам никто не может подключиться.

**ИСПОЛЬЗУЕМЫЕ КЛАВИШИ**

VOLUME	Используется для выбора номера аппарата.
MUTE / MESSAGE	Используется для выбора типа и класса подключения.
KEYPAD	Используется для ввода цифровых данных.

**ПОРЯДОК ДЕЙСТВИЙ**

1. Нажмите [**TRANSFER**] и наберите **24**.
2. Нажмите [**MUTE**] или [**MESSAGE**] для выбора типа подключения или, используя KEYPAD, наберите:
  - 0** для **NO BARGE IN**
  - 1** для **WITH TONE**
  - 2** для **WITHOUT TONE**.
3. Используйте [**VOLUME**](+) или (-) для выбора нужного вам аппарата (например 202). Если вы хотите выбрать сразу все аппараты, нажмите [**VOLUME**] (-) в начале пункта 2.

**ИНДИКАТОР**

NO BARGE IN

WITH TONE

202: YY

4. Нажмите **[MUTE]** или **[MESSAGE]** для выбора класса подключения или, используя KEYPAD, наберите:

**00** для **NN**  
**01** для **NY**  
**10** для **YN**  
или **11** для **YY**.

202: YN

5. Нажмите **[TRANSFER]** для сохранения изменений и выхода.

### **УСТАНОВКИ ПО УМОЛЧАНИЮ**

ТИП ПОДКЛЮЧЕНИЯ: NO BARGE IN  
КЛАСС ПОДКЛЮЧЕНИЯ: NN

### **СМЕЖНЫЕ КОДЫ**

НЕТ

**ММС 25****ГОРЯЧАЯ / ТЕПЛАЯ ЛИНИЯ**

Этот код предназначен для использования сервиса Горячая / Теплая линия.  
Ниже перечислены назначения таких линий.

- Номер внутреннего телефона (напр.233).
- Группа номеров внутренних телефонов (напр.501).
- Городская линия (напр.701).
- Группа городских линий (напр.9 или 80,81,..).
- Внешний городской номер из Системного списка номеров быстрого набора (00~99)  
(напр. 16 плюс 00~99; 16 — это код операции набора номера из системного списка, описанной в ММС 70 ).

Теплая линия позволяет отсрочить на время, указанное ниже, действие этого сервиса.

**ИСПОЛЬЗУЕМЫЕ КЛАВИШИ**

VOLUME	Используется для выбора номера аппарата.
KEYPAD	Используется для ввода цифровых данных.
HOLD	Используется для удаления данных.

**ПОРЯДОК ДЕЙСТВИЙ**

1. Нажмите [**TRANSFER**] и наберите **25**.
2. Используйте **KEYPAD** для выбора назначения линии (напр. 233).  
*Если вы хотите выбрать все аппараты, нажмите [VOLUME] (-) в начале пункта 2.*
3. Используйте [**KEYPAD**] для ввода времени отсрочки от 0 до 9 секунд.
4. Нажмите [**TRANSFER**] для сохранения изменений и выхода.

**ИНДИКАТОР**

201: : 0SEC

202: 233: 0SEC

202: 233: 5SEC

**УСТАНОВКИ ПО УМОЛЧАНИЮ**

НАЗНАЧЕНИЕ ЛИНИИ : НЕТ  
ВРЕМЯ ОТСРОЧКИ : 0 SEC

***СМЕЖНЫЕ КОДЫ***

НЕТ

## ММС 26

## УСТАНОВКА БУДИЛЬНИКА

Этот код позволяет установить время срабатывания будильника. Для одного аппарата можно установить три различных времени будильника . Каждое из них будет срабатывать DAILY (ежедневно) или DAY (один раз).

**ИСПОЛЬЗУЕМЫЕ КЛАВИШИ**

VOLUME	Используется для выбора номера аппарата.
MUTE/MESSAGE	Используется для выбора типа срабатывания будильника.
KEYPAD	Используется для ввода цифровых данных.
REDIAL	Используется для перехода к следующему номеру срабатывания.
FLASH	Используется для перехода к предыдущему номеру срабатывания.

**ПОРЯДОК ДЕЙСТВИЙ****ИНДИКАТОР**

1. Нажмите [**TRANSFER**] и наберите **26**.
2. Используйте [**VOLUME**](+) или (-) для выбора нужного вам аппарата (например 202). *Если вы хотите выбрать сразу все аппараты, нажмите [**VOLUME**] (-) в начале пункта 2.*
3. Нажмите [**REDIAL**] или [**FLASH**] для выбора номера срабатывания(1~3).
4. Нажмите [**MUTE**] или [**MESSAGE**] для выбора типа срабатывания будильник.
5. Наберите время срабатывания будильника. Время вводится в 24-часовом формате. 0000 обозначает 12:00 p.m.  
*Чтобы стереть эти данные, нажмите [**HOLD**].*
6. Нажмите [**TRANSFER**] для сохранения изменений и выхода.

201: A1:HHMM:DAY

202: A1:HHMM:DAY

202: A2:HHMM:DAY

202: A2:2030:DAY

202: A2:2030:DALY

***УСТАНОВКИ ПО УМОЛЧАНИЮ***

ALARM1 : HHMM DAY

ALARM2 : HHMM DAY

ALARM3 : HHMM DAY

***СМЕЖНЫЕ КОДЫ***

MMC 55            ТЕКУЩИЕ ДАТА И ВРЕМЯ



## ММС 27

## СООБЩЕНИЕ ОБ ОТСУТСТВИИ

Этот код позволяет пользователю системного телефона оставлять одно из 20 сообщений об отсутствии. 10 сообщений (01~10) уже заложены в систему, а остальные (11~20) могут быть установлены в этом пункте. Оставленное сообщение будет высвечиваться на экране системного телефона звонящего вам абонента.

НОМЕР	СОДЕРЖАНИЕ СООБЩЕНИЯ
01	IN A MEETING (на совещании)
02	OUT ON A CALL (вышел позвонить)
03	OUT TO LUNCH (на обеденном перерыве)
04	LEAVE A MESSAGE (оставьте сообщение)
05	PAGE ME (оповестите меня)
06	OUT OF TOWN (нет в городе)
07	IN TOMORROW (буду завтра)
08	RETURN AFTERNOON (буду днем)
09	ON VACATION (в отпуске)
10	GONE HOME (ушел домой)

**ИСПОЛЬЗУЕМЫЕ КЛАВИШИ**

VOLUME	Используется для выбора номера сообщения.
KEYPAD	Используется для ввода сообщения.
HOLD	Используется для удаления сообщения.
REDIAL	Используется для перемещения курсора влево.
FLASH	Используется для перемещения курсора вправо.

**ПОРЯДОК ДЕЙСТВИЙ**

1. Нажмите [**TRANSFER**] и наберите 27.
2. Используя [**VOLUME**], выберите нужный номер сообщения (11~20).
3. Введите сообщение.  
*Смотри ММС 14.*
4. Нажмите [**TRANSFER**] для сохранения изменений и выхода.

**ИНДИКАТОР**

MSG11:

MSG12:

BUSINESS TRIP

***УСТАНОВКИ ПО УМОЛЧАНИЮ***

НЕТ

***СМЕЖНЫЕ КОДЫ***

НЕТ

## ММС 30

## КЛАССЫ ЗАПРЕТА

Этот код используется для присвоения каждому телефону класса сервиса в дневном и ночном режиме соответственно. Существует всего 6 различных классов сервиса.

Цифра	Класс запрета	Описание
1	A	Нет ограничений.
2	B	Соответствует таблице разрешения / запрещения для каждого класса.
3	C	Соответствует таблице разрешения / запрещения для каждого класса.
4	D	Соответствует таблице разрешения / запрещения для каждого класса.
5	E	Соответствует таблице разрешения / запрещения для каждого класса.
6	F	Только внутренние звонки.

**ИСПОЛЬЗУЕМЫЕ КЛАВИШИ**

VOLUME	Используется для выбора номера аппарата.
KEYPAD	Используется для ввода цифровых данных.

**ПОРЯДОК ДЕЙСТВИЙ****ИНДИКАТОР**

1. Нажмите [**TRANSFER**] и наберите **30**.
2. Используйте [**VOLUME**](+) или (-) для выбора нужного вам аппарата (например 202). Если вы хотите выбрать сразу все аппараты, нажмите [**VOLUME**] (-) в начале пункта 2.
3. Наберите 2 цифры от 1 до 6 (первая цифра соответствует дневному, а вторая — ночному режиму работы станции), соответствующие A~F классам. На индикаторе высветится A~F класс. (Например, 2,3).
4. Нажмите [**TRANSFER**] для сохранения изменений и выхода.

201: AA

202: AA

202: BC

**УСТАНОВКИ ПО УМОЛЧАНИЮ**

ДНЕВНОЙ КЛАСС:	A
НОЧНОЙ КЛАСС:	A

***СМЕЖНЫЕ КОДЫ***

ММС 60

ТАБЛИЦА ЗАПРЕЩЕННЫХ КОМБИНАЦИЙ

ММС 61

ТАБЛИЦА РАЗРЕШЕННЫХ КОМБИНАЦИЙ

## ММС 31

## ИСПОЛЬЗОВАНИЕ ВНЕШНИХ ЛИНИЙ

Этот код предназначается для описания использования внешних линий каждым внутренним телефоном. Каждому аппарату разрешено (Y) или запрещено (N) занимать или отвечать на звонки по конкретной внешней линии (например NY означает, что запрещено занимать и разрешено отвечать по этой линии).

ЦИФРЫ	ИСПОЛЬЗОВАНИЕ	ОПИСАНИЕ
00	NN	Вы не можете занимать и отвечать
01	NY	Вы не можете занимать, но можете отвечать
10	YN	Вы можете занимать, но не можете отвечать
11	YY	Вы можете занимать и отвечать

## ИСПОЛЬЗУЕМЫЕ КЛАВИШИ

VOLUME	Используется для выбора номера аппарата.
MUTE/MESSAGE	Используется для выбора режима использования.
REDIAL	Используется для перехода к следующей внешней линии.
FLASH	Используется для перехода к предыдущей внешней линии.
KEYPAD	Используется для ввода цифровых данных.

## ПОРЯДОК ДЕЙСТВИЙ

1. Нажмите [**TRANSFER**] и наберите **31**.
2. Используйте [**VOLUME**](+) или (-) для выбора нужного вам аппарата (например 202).  
*Если вы хотите выбрать сразу все аппараты нажмите [**VOLUME**] (-) в начале пункта 2.*
3. Нажмите [**REDIAL**] или [**FLASH**] для выбора внешней линии.(например 702).  
*Если вы хотите выбрать сразу все внешние линии, нажмите [**REDIAL**] в начале пункта 3.*
4. Нажмите [**MUTE**] или [**MESSAGE**] для выбора режима NN, NY, YN, YY (например NY) или, используя KEYPAD, введите
  - 0 для N запрещения операции
  - 1 для Y разрешения операции
 (должно быть набрано 2 цифры: первая означает занятие, а вторая — ответ на звонки по этой линии).
5. Нажмите [**TRANSFER**] для сохранения изменений и выхода.

## ИНДИКАТОР

201: USE 701 :YY

202: USE 701 :YY

202: USE 702 :YY

202: USE 702 NY

***УСТАНОВКИ ПО УМОЛЧАНИЮ***

ВСЕ ЛИНИИ:      YY

***СМЕЖНЫЕ КОДЫ***

НЕТ

## ММС 32

## ВНУТРЕННИЕ ПЕРЕГОВОРЫ

Этот код предназначается для разрешения или запрещения аппарату совершать внутренние звонки.

**ИСПОЛЬЗУЕМЫЕ КЛАВИШИ**

VOLUME	Используется для выбора номера аппарата.
MUTE / MESSAGE	Используется для выбора режима использования.
KEYPAD	Используется для ввода цифровых данных.

**ПОРЯДОК ДЕЙСТВИЙ**

1. Нажмите **[TRANSFER]** и наберите **32**.
2. Используйте **[VOLUME](+)** или **(-)** для выбора нужного вам аппарата (например 202).  
*Если вы хотите выбрать сразу все аппараты, нажмите **[VOLUME] (-)** в начале пункта 2.*
3. Используйте **[REDIAL]** или **[FLASH]** для выбора нужного вам аппарата (например ALL).  
*Если вы хотите выбрать сразу все аппараты, нажмите **[VOLUME] (-)** в начале пункта 3.*
4. Используйте **[MUTE]** или **[MESSAGE]** для выбора режима разрешено / запрещено (например разрешены все внутренние звонки) или, используя KEYPAD, наберите  
0(N) для запрета внутренних звонков,  
1(Y) для разрешения внутренних звонков.  
*Если вы установите режим N, будут запрещены все внутренние звонки кроме звонков оператору.*
5. Нажмите **[TRANSFER]** для сохранения изменений и выхода.

**ИНДИКАТОР**

201: CALL 202: Y

202: CALL 201: Y

202: CALL ALL: ?

202: CALL ALL: N

**УСТАНОВКИ ПО УМОЛЧАНИЮ**

ВСЕ : Y

**СМЕЖНЫЕ КОДЫ**

НЕТ





**ММС 33****ЗВОНКИ С ДОМОФОНА**

Этот код предназначается для назначения внутренних аппаратов (или групп внутренних аппаратов), которые будут звонить при поступлении вызова с домофона.

**ИСПОЛЬЗУЕМЫЕ КЛАВИШИ**

VOLUME  
KEYPAD

Используется для выбора номера аппарата.  
Используется для введения номера аппарата или группы аппаратов.

**ПОРЯДОК ДЕЙСТВИЙ**

1. Нажмите [**TRANSFER**] и наберите **33**.

*На дисплее высветятся номер аппарата или группы аппаратов, которые звонят от DOOR1 первого домофона (в дневном и ночном режиме работы станции соответственно).*

2. Используйте [**VOLUME**](+) или (-) для выбора DOOR1 (первого домофона) или DOOR2 (второго домофона) (например DOOR2).

3. Используя KEYPAD, введите новые значения номеров (например 501 для дневного и 201 для ночного режима).

4. Нажмите [**TRANSFER**] для сохранения изменений и выхода.

**ИНДИКАТОР**

DOR1 D:500 N:500

DOR2 D:500 N:500

DOR2 D:501 N:201

**УСТАНОВКИ ПО УМОЛЧАНИЮ**

DOOR1 : DAY:500 NIGHT:500  
DOOR2 : DAY:500 NIGHT:500

**СМЕЖНЫЕ КОДЫ**

НЕТ



## ММС 34

## ГРУППЫ ПЕРЕХВАТА ЗВОНКОВ

Этот код предназначается для занесения аппаратов в группы перехвата звонков. Всего существует 10 групп перехвата ( 0–9 ). Количество аппаратов в одной группе не ограничено. Каждый аппарат может находиться только в одной группе перехвата.

**ИСПОЛЬЗУЕМЫЕ КЛАВИШИ**

VOLUME	Используется для выбора номера группы.
REDIAL / FLASH	Используется для просмотра членов группы.
KEYPAD	Используется для ввода цифровых данных.

**ПОРЯДОК ДЕЙСТВИЙ****ИНДИКАТОР**

1. Нажмите [**TRANSFER**] и наберите 34.
2. Используйте [**VOLUME**](+) или (-) для выбора нужной вам группы перехвата(например GPC1).
3. Нажмите [**REDIAL**] или [**FLASH**] для просмотра членов группы.
4. Наберите номер аппарата.  
*Если набранный номер уже находится в другой группе перехвата, то он будет автоматически из нее удален. Набранный номер будет записан вместо предыдущего.*
5. Нажмите [**TRANSFER**] для сохранения изменений и выхода.

[GPC0] 01:201

[GPC1] 01:

[GPC1] 02:

[GPC1] 01:203

**УСТАНОВКИ ПО УМОЛЧАНИЮ**

[GPC0] :           ВСЕ АППАРАТЫ  
[GPC1]~[GPC9] :   НЕТ

**СМЕЖНЫЕ КОДЫ**

НЕТ



## ММС 35

## ГРУППЫ АППАРАТОВ

Этот код предназначается для занесения аппаратов в группы аппаратов и изменения нижеперечисленных установок для этих групп. Существует всего 20 групп аппаратов.

УСТАНОВКИ	ИЗОБРАЖЕНИЕ	ДИАПАЗОН
Тип звонка (RING MODE)	RING	
Время перехода (OVERFLOW TIME)	OVER	000~250 сек
Время перевода на группу (GROUP TRANSFER TIME)	TRSF	000~250 сек
Порт перехода (OVERFLOW PORT)	NEXT	
Тип группы (GROUP TYPE)	TYPE	

ТИП ЗВОНКА	ОПИСАНИЕ
1 SEQUENTIAL	Если первый в группе аппарат занят, то звонок перейдет на следующий свободный в группе аппарат.
2 DISTRIBUTE	Первый пришедший на группу звонок будет звонить на первом свободном в группе аппарате, а следующий звонок будет звонить на следующем свободном в группе аппарате.
3 CONDITION	При приходе звонка на группу будут звонить все свободные аппараты.
4 UNCONDITION	При приходе звонка на группу будут звонить все свободные аппараты. Занятые системные аппараты также будут звонить.

**ТИП ГРУППЫ**

NORMAL GROUP (нормальная группа)

VMAA GROUP (голосовая почта / автосекретарь)

**ИСПОЛЬЗУЕМЫЕ КЛАВИШИ**

VOLUME	Используется для выбора номера группы.
MUTE / MESSAGE	Используется для выбора режима звонка или типа группы.
REDIAL	Используется для перехода к следующей установке.
FLASH	Используется для перехода к предыдущей установке.
KEYPAD	Используется для ввода цифровых данных.
HOLD	Используется для удаления аппарата из списка группы.

**ПОРЯДОК ДЕЙСТВИЙ**

1. Нажмите [TRANSFER] и наберите 35.

На индикаторе появится тип звонка для 500 группы. Группа 500 – это группа операторов станции.

**ИНДИКАТОР**

500: RING :DIST

2. Используйте **[VOLUME](+)** или **(-)** для выбора нужной вам группы аппаратов (500–519).

501: RING :DIST

3. Нажмите **[REDIAL]** или **[FLASH]** для выбора установки (RING OVER, TRSF, NEXT, TYPE, MEMBER).

500: OVER: 030S

- 4a. Нажмите **[MUTE]** или **[MESSAGE]** для выбора типа звонка или используя KEYPAD наберите
- 1 для SEQUENTIAL
  - 2 для DISTRIBUTE
  - 3 для CONDITION
  - 4 для UNCONDITION.

500: RING: UNCO

- 4b. Для изменения OVERFLOW TIME введите трехзначное значение этого времени.

500: OVER: 030S

- 4c. Для изменения GROUP TRANSFER TIME введите трехзначное значение этого времени.

500: TRSF: 045S

- 4d. Для ввода номера следующего порта введите номер группы, куда должны переходить звонки.

500: NEXT: 501

- 4e. Нажмите **[MUTE]** или **[MESSAGE]** для выбора типа группы или, используя KEYPAD, наберите
- 1 для NORMAL GROUP
  - 2 для VMAA GROUP.

500: TYPE: NORMAL

- 4f. Используя KEYPAD, введите номер аппарата.

500: MEM1: 201

5. Нажмите **[TRANSFER]** для сохранения изменений и выхода.

**УСТАНОВКИ ПО УМОЛЧАНИЮ**

RING	: DIST
OVERFLOW	: 030 сек
TRANSFER TIME	: 045 сек
TYPE	: NORMAL GROUP
MEMBER	: 201
GROUP	: 500
ОСТАЛЬНЫЕ ГРУППЫ	: НЕТ

**СМЕЖНЫЕ КОДЫ**

MMC 22            ВКЛ / ВЫКЛ СИСТЕМНЫЙ ТЕЛЕФОН





**ММС 36****ДИРЕКТОР/СЕКРЕТАРЬ СВЯЗЬ**

Этот код предназначается для назначения двум директорам двух секретарей. Один секретарь может иметь до двух директоров и один директор может иметь до двух секретарей.

**ИСПОЛЬЗУЕМЫЕ КЛАВИШИ**

VOLUME	Используется для выбора номера аппарата.
KEYPAD	Используется для выбора директорского аппарата.
HOLD	Используется для удаления данных.

**ПОРЯДОК ДЕЙСТВИЙ**

1. Нажмите **[TRANSFER]** и наберите **36**.
2. Используйте **[VOLUME](+)** или **(-)** для выбора нужного вам секретарского аппарата (например 202).
3. Используя **KEYPAD**, введите номер аппарата директора (например, директор 1: 220, директор 2: 230).
4. Нажмите **[TRANSFER]** для сохранения изменений и выхода.

**ИНДИКАТОР**

S201 1: 2:

S202 1: 2:

S202 1:220 2:230

**УСТАНОВКИ ПО УМОЛЧАНИЮ**

ДИРЕКТОР 1: НЕТ  
ДИРЕКТОР 2: НЕТ

**СМЕЖНЫЕ КОДЫ**

НЕТ



## ММС 37

## ПОДКЛЮЧЕНИЕ КОНСОЛИ

Этот код предназначается для подключения консоли (АОМ) к какому-либо системному телефону.

**ИСПОЛЬЗУЕМЫЕ КЛАВИШИ**

VOLUME	Используется для выбора номера аппарата.
KEYPAD	Используется для ввода цифровых данных.
HOLD	Используется для удаления данных.

**ПОРЯДОК ДЕЙСТВИЙ**

1. Нажмите [**TRANSFER**] и наберите 37.  
*На индикаторе высветится номер порта, к которому подключена консоль.*

Если в системе нет ни одной консоли, то на индикаторе высветится

2. Используйте [**VOLUME**](+) или (-) для выбора номера нужной вам консоли.  
*Если вы хотите отключить уже установленную консоль, нажмите [**HOLD**].*

3. Введите номер телефона, с которым эта консоль будет работать в паре.

4. Нажмите [**TRANSFER**] для сохранения изменений и выхода.

**ИНДИКАТОР**

205: MASTER

AOM NOT EXIST

206: MASTER

206: MASTER:204

**УСТАНОВКИ ПО УМОЛЧАНИЮ**

НЕТ

**СМЕЖНЫЕ КОДЫ**

НЕТ



## ММС 38 ТИП НАБОРА С ОБЫЧНЫХ АППАРАТОВ

Этот код предназначается для установки типа набора номера с обычных аппаратов, подключенных к системе. Системные телефоны в этом пункте не описываются. Существует два типа набора номера.

### ТИП НАБОРА

<b>DTMF</b>	Тональный набор
<b>PULSE</b>	Пульсовый набор

### ИСПОЛЬЗУЕМЫЕ КЛАВИШИ

VOLUME	Используется для выбора номера аппарата.
MUTE / MESSAGE	Используется для выбора типа набора.
KEYPAD	Используется для ввода цифровых данных.

### ПОРЯДОК ДЕЙСТВИЙ

1. Нажмите [**TRANSFER**] и наберите **38**.  
На индикаторе появится номер обычного порта (например 217).

*Если в системе нет ни одного обычного порта, на индикаторе появится*

2. Используйте [**VOLUME**](+) или (-) для выбора нужного вам обычного порта.

3. Нажмите [**MUTE**] или [**MESSAGE**] для установки типа набора или, используя KEYPAD, введите  
**1** для **DTMF**  
**2** для **PULSE**.

4. Нажмите [**TRANSFER**] для сохранения изменений и выхода.

### ИНДИКАТОР

217: DTMF

SLT NOT EXIST

218: DTMF

218: PULSE

### УСТАНОВКИ ПО УМОЛЧАНИЮ

DTMF

**СМЕЖНЫЕ КОДЫ**

НЕТ

## ММС 39

## ЛИНИИ ПЕРЕДАЧИ ДАННЫХ

Этот код предназначается для описания портов обычных телефонов, с которых будет осуществляться передача данных.

**VOICE** – Этот обычный порт в основном используется для передачи голосовых сообщений. В данном случае будут осуществляться подключения к разговорам и прослушиваться предупредительные сигналы.

**DATA** – Этот обычный порт в основном используется для передачи данных. В данном случае невозможны подключения к этой линии и не будут подаваться никакие предупредительные сигналы.

**ИСПОЛЬЗУЕМЫЕ КЛАВИШИ**

VOLUME	Используется для выбора номера обычного порта.
MUTE / MESSAGE	Используется для выбора назначения линии VOICE / DATA.
KEYPAD	Используется для ввода цифровых данных.

**ПОРЯДОК ДЕЙСТВИЙ****ИНДИКАТОР**

1. Нажмите [**TRANSFER**] и наберите **39**.
2. На индикаторе отобразится (например 209 – это обычный порт).
3. Используйте [**VOLUME**](+) или (-) для выбора нужного вам обычного порта.  
*Если вы хотите выбрать сразу все обычные порты, нажмите [**VOLUME**](-) в начале пункта 2.*
4. Нажмите [**MUTE**] или [**MESSAGE**] для выбора VOICE / DATA.  
*Если к порту подключено устройство типа Факс или модем, рекомендуется установить режим DATA, или, используя KEYPAD, введите  
1 для **VOICE**  
2 для **DATA**.*
5. Нажмите [**TRANSFER**] для сохранения изменений и выхода.

209: VOICE

210: VOICE

210: DATA

***УСТАНОВКИ ПО УМОЛЧАНИЮ***

VOICE

***СМЕЖНЫЕ КОДЫ***

НЕТ



## ММС 40 НАЗНАЧЕНИЕ ВНЕШНЕЙ ЛИНИИ КАК УАТС

Этот код предназначается для изменения режима работы внешней линии. В случае установки УАТС-режима при вводе кода доступа к УАТС линии (учрежденческой АТС) будет осуществляться более полная проверка на запретные комбинации при наборе номеров.

### ИСПОЛЬЗУЕМЫЕ КЛАВИШИ

VOLUME	Используется для выбора номера аппарата.
MUTE / MESSAGE	Используется для выбора типа линии.
KEYPAD	Используется для ввода цифровых данных.

### ПОРЯДОК ДЕЙСТВИЙ

1. Нажмите [**TRANSFER**] и наберите 40.
2. Используйте [**VOLUME**](+) или (-) для выбора нужной вам внешней линии.  
*Если вы хотите выбрать сразу все линии, нажмите [**VOLUME**] (-) в начале пункта 2.*
3. Нажмите [**MUTE**] или [**MESSAGE**] для установки типа режима или, используя KEYPAD, введите  
    **1** для **С.О (обычная линия)**  
или **2** для **УАТС (линия УАТС)**.
4. Нажмите [**TRANSFER**] для сохранения изменений и выхода.

### ИНДИКАТОР

701: С.О

702: С.О

702: PBX

### УСТАНОВКИ ПО УМОЛЧАНИЮ

С.О линия

### СМЕЖНЫЕ КОДЫ

МСС 62            КОДЫ ДОСТУПА К УАТС-ЛИНИЯМ



## ММС 41 ТИП НАБОРА НОМЕРА ВНЕШНЕЙ ЛИНИЕЙ

Этот код предназначается для установки типа набора каждой внешней линии. Существует два типа набора: DTMF (тональный) и PULSE (импульсный).

### ИСПОЛЬЗУЕМЫЕ КЛАВИШИ

VOLUME	Используется для выбора номера линии.
MUTE/MESSAGE	Используется для выбора типа набора.
KEYPAD	Используется для ввода цифровых данных.

### ПОРЯДОК ДЕЙСТВИЙ

### ИНДИКАТОР

1. Нажмите **[TRANSFER]** и наберите **41**.
2. Используйте **[VOLUME](+)** или **(-)** для выбора нужной вам внешней линии.  
*Если вы хотите выбрать сразу все линии, нажмите **[VOLUME] (-)** в начале пункта 2.*
3. Нажмите **[MUTE]** или **[MESSAGE]** для установки типа набора или, используя KEYPAD, введите  
**1** для **DTMF**  
**2** для **PULSE**.
4. Нажмите **[TRANSFER]** для сохранения изменений и выхода.

701: DTMF

702: DTMF

701: PULSE

### УСТАНОВКИ ПО УМОЛЧАНИЮ

DTMF

### СМЕЖНЫЕ КОДЫ

ММС 53	ВРЕМЕННЫЕ ПАРАМЕТРЫ ВНЕШНИХ ЛИНИЙ
ММС 54	СКВАЖНОСТЬ ИМПУЛЬСОВ



## ММС 42 ВКЛ/ВЫКЛ РЕЖИМОВ ВНЕШНИХ ЛИНИЙ

Этот код предназначается для изменения нижеперечисленных параметров.

УСТАНОВКА	ОПИСАНИЕ
1A2 EMULATION	Приходящий с внешней линии на занятый телефон звонок будет подключаться к разговору, ведущемуся с этого телефона.
TRUNK FORWARD	Позволяет использовать внешнюю линию для перенаправления звонков.
RING OVER PAGE	Позволяет приходящий с внешней линии звонок дублировать по внешнему оповещению.
TOLL CHECK FREE	Позволяет проверять набранные по внешней линии номера на запретные комбинации.
VOISE MSG	Позволяет прослушивать голосовое сообщение при использовании внешней линией функции DISA.

### ИСПОЛЬЗУЕМЫЕ КЛАВИШИ

VOLUME	Используется для выбора номера внешней линии.
MUTE / MESSAGE	Используется для выбора типа набора.
REDIAL	Используется для выбора следующей установки.
FLASH	Используется для выбора предыдущей установки.
KEYPAD	Используется для ввода цифровых данных.

### ПОРЯДОК ДЕЙСТВИЙ

1. Нажмите **[TRANSFER]** и наберите **42**.
2. Используйте **[VOLUME](+)** или **(-)** для выбора нужной вам внешней линии.  
*Если вы хотите выбрать сразу все линии, нажмите **[VOLUME] (-)** в начале пункта 2.*
3. Нажмите **[REDIAL]** или **[FLASH]** для выбора нужной вам установки.
4. Нажмите **[MUTE]** или **[MESSAGE]** для выбора ON(вкл.)/OFF(выкл.) или, используя KEYPAD, введите
  - 1 для OFF
  - 2 для ON.

### ИНДИКАТОР

701: 1A2 EMUL:OFF

702: 1A2 EMUL:OFF

702: RING:OFF

702: RING:ON

5. Нажмите [**TRANSFER**] для сохранения изменений и выхода.

**УСТАНОВКИ ПО УМОЛЧАНИЮ**

1A2 EMULATION : OFF  
TRANK FORWARD : OFF  
RING OVER PAGE : OFF  
TOLL CHECK FREE : OFF  
VOISE MSG : OFF

**СМЕЖНЫЕ КОДЫ**

TRANK FORWARD : MMC 11 ПЕРЕНАПРАВЛЕНИЕ ЗВОНКОВ  
VOISE MSG : MMC 46 ВЫХОД С ВНЕШНЕЙ ЛИНИИ  
НЕПОСРЕДСТВЕННО НА ВНУТРЕННИЙ НОМЕР.

**ММС 43****ЗВОНКИ С ВНЕШНИХ ЛИНИЙ**

Этот код предназначается для распределения звонков, приходящих с внешних линий, на внутренние аппараты (группы аппаратов). В этом коде звонки распределяются по дневному и ночному режиму работы станции.

**ИСПОЛЬЗУЕМЫЕ КЛАВИШИ**

VOLUME                      Используется для выбора номера аппарата.  
KEYPAD                        Используется для ввода цифровых данных.

**ПОРЯДОК ДЕЙСТВИЙ****ИНДИКАТОР**

1. Нажмите [**TRANSFER**] и наберите **43**.

701    D:500 N:500

2. Используйте [**VOLUME**](+) или (-) для выбора нужной вам внешней линии (например 702.)  
*Если вы хотите выбрать сразу все линии, нажмите [**VOLUME**] (-) в начале пункта 2.*

702    D:500 N:500

3. Используя KEYPAD, введите номер аппарата или группы аппаратов, на которые будут приходить звонки по этой внешней линии (например днем 500, ночью 201).

702    D:500 N:201

4. Нажмите [**TRANSFER**] для сохранения изменений и выхода.

**УСТАНОВКИ ПО УМОЛЧАНИЮ**

ВСЕ ЛИНИИ :      DAY:500 NIGHT:500

**СМЕЖНЫЕ КОДЫ**

ММС 35                      ГРУППЫ АППАРАТОВ  
ММС 56                      ВРЕМЯ ПЕРЕКЛЮЧЕНИЯ ДЕНЬ / НОЧЬ





## ММС 44

## ИМЯ ВНЕШНЕЙ ЛИНИИ

Этот код используется для присвоения каждой внешней линии имени, состоящего не более чем из 12 символов.

Имена записываются с помощью клавиатуры. Каждое нажатие клавиши приводит к набору одного из элементов таблицы. Переводом курсора осуществляется переход к следующему символу.

Таблица ввода символов приведена ниже.

кнопка колич.	1	2	3	4	5	6	7	8	9	0	*	#
1	Q	A	D	G	J	M	P	T	W	:	?	
2	Z	B	E	H	K	N	R	U	X	.	&	[
3	■	C	F	I	L	O	S	V	Y	!	\$	]
4	1	2	3	4	5	6	7	8	9	0	*	#

**ИСПОЛЬЗУЕМЫЕ КЛАВИШИ**

VOLUME	Используется для выбора номера внешней линии.
KEYPAD	Используется для ввода элемента таблицы.
HOLD	Используется для удаления имени внешней линии.
REDIAL	Используется для перевода курсора влево.
FLASH	Используется для перевода курсора вправо.

**ПОРЯДОК ДЕЙСТВИЙ**

1. Нажмите [**TRANSFER**] и наберите **44**.
2. Используйте [**VOLUME**](+) или (-) для выбора нужной вам внешней линии.
3. Используя KEYPAD, введите название внешней линии.
4. Нажмите [**TRANSFER**] для сохранения изменений и выхода.

**ИНДИКАТОР**

701:

702:

702: SEQU LINE

***УСТАНОВКИ ПО УМОЛЧАНИЮ***

НЕТ

***СМЕЖНЫЕ КОДЫ***

НЕТ

## ММС 45

## ГРУППЫ ВНЕШНИХ ЛИНИЙ

Этот код предназначается для занесения внешних линий в группы и изменения нижеперечисленных установок для всех групп.  
Существует всего 11 групп внешних линий.

УСТАНОВКИ	ОПИСАНИЕ
DISTRIBUTE	Каждый раз происходит занятие следующий свободной в группе линии. Поиск свободной в группе линии происходит по кругу.
HIGH TO LOW	Поиск свободной в группе линии происходит с последней линии в группе к первой.
LOW TO HIGH	Поиск свободной в группе линии происходит с первой линии в группе к последней.

**ИСПОЛЬЗУЕМЫЕ КЛАВИШИ**

VOLUME	Используется для выбора номера группы внешних линий.
MUTE / MESSAGE	Используется для выбора установки.
REDIAL	Используется для выбора следующего члена группы.
FLASH	Используется для выбора предыдущего члена группы.
KEYPAD	Используется для ввода цифровых данных.

**ПОРЯДОК ДЕЙСТВИЙ**

1. Нажмите [**TRANSFER**] и наберите 45.  
*На дисплее появится установка режима.*
2. Нажмите [**MUTE**] или [**MESSAGE**] для выбора нужной вам установки или, используя KEYPAD, введите
  - 1 для **DISTRIBUTE**
  - 2 для **HIGH TO LOW**
  - 3 для **LOW TO HIGH**
 (например 2).
3. Используйте [**VOLUME**](+) или (-) для выбора нужной вам группы внешних линий.
4. Нажмите [**REDIAL**] или [**FLASH**] для выбора нужного вам члена группы.
5. Используя KEYPAD, введите номер внешней линии.

**ИНДИКАТОР**

MODE: DISTRIBUTE

MODE:HIGH TO LOW

GRP80 01:

GRP80 02:

GRP80 02:709

6. Нажмите [**TRANSFER**] для сохранения изменений и выхода.

**УСТАНОВКИ ПО УМОЛЧАНИЮ**

ГРУППА 9	ВСЕ ЛИНИИ
ГРУППА 80~89	НЕТ
РЕЖИМ	DISTRIBUTE

**СМЕЖНЫЕ КОДЫ**

НЕТ

## MMC 46 ВЫХОД С ВНЕШ. ЛИНИИ НА ВНУТР. НОМЕР

Этот код предназначается для использования с внешних линий функции DISA (при звонке на такую линию можно донабирать в тональном режиме номера внутренних абонентов, а также использовать другие внешние линии для связи через мини-АТС). При включении режима VOICE MSG в коде MMC 42 будет воспроизводиться голосовое сообщение. Существует четыре режима работы функции DISA (выхода с внешней линии непосредственно на внутренний номер).

УСТАНОВКА	ОПИСАНИЕ
NO DISA LINE	Линия не работает в режиме DISA.
DISA IN NIGHT MODE	Линия работает в режиме DISA в ночном режиме.
DISA IN DAY MODE	Линия работает в режиме DISA в дневном режиме.
DISA BOTH NIGHT AND DAY	Линия работает в режиме DISA в ночном и дневном режиме.

### ИСПОЛЬЗУЕМЫЕ КЛАВИШИ

VOLUME	Используется для выбора номера внешней линии.
MUTE / MESSAGE	Используется для выбора установки.
KEYPAD	Используется для ввода цифровых данных.

### ПОРЯДОК ДЕЙСТВИЙ

### ИНДИКАТОР

1. Нажмите **[TRANSFER]** и наберите 46.
2. Используйте **[VOLUME](+)** или **(-)** для выбора нужной вам внешней линии (например 702).  
*Если вы хотите выбрать сразу все линии, нажмите **[VOLUME] (-)** в начале пункта 2.*
3. Нажмите **[MUTE]** или **[MESSAGE]** для выбора установки или, используя KEYPAD, введите
  - 1 для **NO DISA LINE**
  - 2 для **DISA IN NIGHT MODE**
  - 3 для **DISA IN DAY MODE**
  - 4 для **DISA BOTH NIGHT AND DAY.**
4. Нажмите **[TRANSFER]** для сохранения изменений и выхода.

701: NO DISA

702: NO DISA

702: NIGHT DISA

**УСТАНОВКИ ПО УМОЛЧАНИЮ**

ВСЕ ЛИНИИ : NO DISA

**СМЕЖНЫЕ КОДЫ**

ММС 63

ПЕРСОНАЛЬНЫЕ КОДЫ

ММС 42

ВКЛ / ВЫКЛ РЕЖИМОВ ВНЕШНИХ ЛИНИЙ

**ММС 50****ВРЕМЕННЫЕ ПАРАМЕТРЫ СИСТЕМЫ**

Этот код предназначается для установки временных параметров системы. Все параметры приведены в таблице «ВРЕМЕННЫЕ ПАРАМЕТРЫ СИСТЕМЫ».

ПРИМЕЧАНИЕ : Все параметры измеряются в S секундах, MS миллисекундах, Ml минутах.

**ИСПОЛЬЗУЕМЫЕ КЛАВИШИ**

VOLUME  
KEYPAD

Используется для выбора номера внешней линии.

Используется для ввода цифровых данных.

**ПОРЯДОК ДЕЙСТВИЙ****ИНДИКАТОР**

1. Нажмите [TRANSFER] и наберите 50.

ALM R INT: 025S

2. Используйте [VOLUME](+) или (-) для выбора нужного вам параметра.

ALM R DUR :010S

3. Используя KEYPAD, введите значение параметра.

ALM R DUR :005S

4. Нажмите [TRANSFER] для сохранения изменений и выхода.

**УСТАНОВКИ ПО УМОЛЧАНИЮ**

Смотрите таблицу «ПОКАЗАНИЯ ТАЙМЕРА И ИХ ЗНАЧЕНИЯ».

**СМЕЖНЫЕ КОДЫ**

НЕТ

## ПОКАЗАНИЯ ТАЙМЕРА И ИХ ЗНАЧЕНИЯ

ПАРАМЕТР	ОПИСАНИЕ	ЗНАЧЕНИЕ ПО УМОЛЧАНИЮ	ДИАПАЗОН ЗНАЧЕНИЙ
ALM R INT	интервал повторных сигналов будильника.	025S	1~250S
ALM R DUR	длительность подачи сигналов будильника.	010S	1~250S
ARDL INT	интервал перед началом очередного повторно набираемого номера по функции автонабора.	045S	1~250S
ARDL RELS	интервал времени после повторно набранного номера по функции автонабора.	045S	1~250S
CBACK NO A	интервал времени, после которого прекращается дозвон до неотвечающего внутреннего аппарата.	030S	1~250S
CO CO DIS	длительность разговора, происходящего в результате конференции с участием двух абонентов на внешних линиях, перенаправления звонков на внешнюю линию, или соединения двух внешних линий посредством функции DISA.	010MI	1~250MI
DOOR RELS	время, через которое будет осуществлено открывание двери.	1500MS	100~2500MS
DOR R OFF	время, по истечении которого прекратится подача вызова с домофона в случае неответа на этот вызов.	030S	1~250S
FIRST DGT	интервал времени, который выдерживает система, прежде чем начать набирать номер во внешнюю линию.	025S	1~250S
HOOK OFF	время, по истечении которого система подаст гудок при снятии трубки на обычном аппарате.	0200MS	100~2500MS
INTER DGT	интервал времени, который система позволяет выдерживать пользователю между цифрами набираемого номера. В случае превышения этого времени будет подан сигнал об ошибке.	025S	1~250S
MMC OUT	время, по истечении которого система автоматически заблокирует вход в программирование, если системный администратор не будет предпринимать никаких действий.	030S	10~250S
OFF R INT	время, по истечении которого будет происходить вызов абонента, который воспользовался сервисом постановки в очередь на звонок.	015S	1~250S



## MMC 50

ПАРАМЕТР	ОПИСАНИЕ	ЗНАЧЕНИЕ ПО УМОЛЧАНИЮ	ДИАПАЗОН ЗНАЧЕНИЙ
PAGE MAX	длительность оповещения.	020S	1~250S
RCAL DISC	время, по истечении которого звонок, вернувшийся на оператора, будет отсоединен.	002MI	1~250MI
RCAL RING	время, по истечении которого невостребованный звонок, переведенный на какого-либо абонента, перейдет к оператору.	015S	0~250S
RCAL WAIT	время, после которого звонок, переведенный на какого-либо абонента и вернувшийся на занятый аппарат, с которого совершался перевод, перейдет на оператора. Эта функция распространяется только на звонки, переведенные с внешних линий.	015S	0~250S
RCAL HOLD	время, после которого звонок, поставленный на удержание, возвратится на удерживающий его аппарат.	045S	0~250S
RCAL TRSF	время, после которого невостребованный звонок, переведенный на какого-либо абонента, возвратится на переводивший его аппарат.	045S	0~250S
SLT F MIN	нижний предел диапазона длительности сигнала FLASH на обычных аппаратах, подключаемых к системе.	0350MS	10~2500MS
SLT F MAX	верхний предел диапазона длительности сигнала FLASH на обычных аппаратах, подключаемых к системе.	0800MS	10~2500MS
SMDR PULS	время, после которого система документирования звонков (SMDR) начнет отсчитывать длительность разговора в случае импульсного набора номера во внешнюю линию. Эта же длительность будет отображаться на индикаторе системного телефона.	30S	1~250S
SMDR DTMF	время, после которого система документирования (SMDR) начнет отсчитывать длительность разговора в случае тонового набора номера во внешнюю линию. Эта же длительность будет отображаться на индикаторе системного телефона.	015S	0~250S



## ММС 51

## ТОНЫ СИСТЕМЫ

Этот код предназначается для изменения тонов, подаваемых системой. Производитель системы не рекомендует изменять эти тоны.

**ИСПОЛЬЗУЕМЫЕ КЛАВИШИ**

VOLUME	Используется для выбора нужного вам тона.
MUTE/MESSAGE	Используется для выбора типа тона.
KEYPAD	Используется для ввода цифровых данных.

**ПОРЯДОК ДЕЙСТВИЙ**

1. Нажмите [**TRANSFER**] и наберите **51**.  
На индикаторе появится
2. Используйте [**VOLUME**](+) или (-) для выбора нужного вам тона.
3. Нажмите [**MUTE**] или [**MESSAGE**] для выбора типа тона (CONTINIUS — непрерывный, INTERRUPT — прерывистый тон) (например INTERRUPT).  
*По умолчанию INTERRUPT тон:  
1000 0250 1000 0250 мсек.*
4. Используя KEYPAD, введите новые характеристики прерывистого тона, где четыре значения соответствуют периодам ВКЛ/ВЫКЛ/ВКЛ/ВЫКЛ тона.  
Характеристики должны быть четырехзначными и кратными 50 мсек.; на индикаторе отображаются трехзначные числа, равные четырехзначным, деленным на 10. (например 100/030/100/030 означает, что ВКЛ сигнала 1000 мсек (100x10) и ВЫКЛ сигнала 300 мсек (030x10)).
5. Нажмите [**TRANSFER**] для сохранения изменений и выхода.

**ИНДИКАТОР**

DT: CONTINUOUS

RBT: 100300100300

RBT: 100025100025

RBT: 100030100030

**УСТАНОВКИ ПО УМОЛЧАНИЮ**

<b>НАЗВАНИЕ ТОНА</b>	<b>ИЗОБРАЖЕНИЕ</b>	<b>ВРЕМЯ</b>
DIAL TONE(гудок)	(DT)	непрерывный
RING BACK TONE (возврат звонка)	(RBT)	0400 0200 0400 3000 мсек
BUSY TONE (занято)	(BST)	0500 0500 0500 0500 мсек
TRSF TONE (перевод звонка)	(TT)	0200 0200 0200 0200 мсек
ERROR TONE (ошибка)	(ERT)	0500 0250 0500 0250 мсек
CO LINE RING (внешний звонок)	(COR)	1000 3000 1000 3000 мсек
STAITION RING (внутренний звонок)	(STR)	0400 0200 0400 3000 мсек

**СМЕЖНЫЕ КОДЫ**

НЕТ

## ММС 52

## КОЛИЧЕСТВО ПОВТОРОВ СЕРВИСА

Этот код предназначается для изменения числа повторов сервисных функций, приведенных ниже.

ФУНКЦИЯ	ОПИСАНИЕ
ALM COUNTER	Число повторных срабатываний будильника (1~99).
ARDL COUNTER	Число повторных наборов последнего номера по функции автонабор (1~99).
CAMP ON TONE	Количество вызовов обычного аппарата, ставшего в очередь на звонок.

**ИСПОЛЬЗУЕМЫЕ КЛАВИШИ**

VOLUME	Используется для выбора нужного вам сервиса.
KEYPAD	Используется для ввода цифровых данных.

**ПОРЯДОК ДЕЙСТВИЙ**

1. Нажмите [**TRANSFER**] и наберите **52**.
2. Используйте [**VOLUME**](+) или (-) для выбора нужного вам сервиса.
3. Используя KEYPAD, введите двузначное количество повторов.
4. Нажмите [**TRANSFER**] для сохранения изменений и выхода.

**ИНДИКАТОР**

ALM COUNTER: 03

ARDL COUNTER: 10

ARDL COUNTER: 05

**УСТАНОВКИ ПО УМОЛЧАНИЮ**

ALM COUNTER	: 3
ARDL COUNTER	: 10
CAMP ON TONE COUNTER	: 3

**СМЕЖНЫЕ КОДЫ**

НЕТ



## ММС 53 ВРЕМЕННЫЕ ПАРАМЕТРЫ ВНЕШ. ЛИНИЙ

Этот код предназначается для изменения временных параметров внешних линий. Эти параметры распространяются сразу на все внешние линии. Чтобы изменить параметры, описанные ниже, необходимо проконсультироваться об их значении на вашей городской АТС.

ПАРАМЕТР	ОПИСАНИЕ	ДИАПАЗОН
<b>CLEARING</b>	Интервал времени перед повторным использованием одной и той же внешней линии.	1~25 сек.
<b>CO SUPV</b>	Интервал времени между повторными тестированиями внешних линий.	100~2500 мсек.
<b>DTMF DUR</b>	Интервал времени между тональными посылками цифр набираемого во внешнюю линию номера.	100~2500 мсек.
<b>F DGT DLY</b>	Интервал времени между занятием системой внешней линии и началом набора номера.	100~2500 мсек.
<b>FLASH PBX</b>	Длительности сигнала FLASH, распознаваемого городской АТС.	100~2500 мсек.
<b>MFS ON TM</b>	Интервал времени до включения тона набираемой цифры.	100~2500 мсек.
<b>MF OFF TIME</b>	Интервал времени до выключения тона набираемой цифры.	100~2500 сек.
<b>NEW CALL</b>	Время, необходимое для отбоя внешней линии.	100~9900 мсек.
<b>NO RING</b>	В случае, если звонок, пришедший по внешней линии, отменился ранее этого времени, система на него не реагирует и продолжает использовать эту линию.	1~250 сек.
<b>PAUSE TM</b>	Длительность паузы, посылаемой во внешнюю линию.	1~250 сек.
<b>RNG DETECT</b>	Это время должно быть короче, чем чередование сигналов вызова внешних линий. Это необходимо для предотвращения ложных звонков от помех во внешних линиях.	100~2500 мсек.

**ПРИМЕЧАНИЕ** : На дисплее секунды отображаются как S, миллисекунды как MS, минуты как MI.

### ИСПОЛЬЗУЕМЫЕ КЛАВИШИ

VOLUME  
KEYPAD

Используется для выбора номера внешней линии.  
Используется для ввода цифровых данных.

### ПОРЯДОК ДЕЙСТВИЙ

1. Нажмите [TRANSFER] и наберите 53.

### ИНДИКАТОР

CLEARING: 02S

2. Используйте **[VOLUME](+)** или **(-)** для выбора нужного вам параметра (например DTMF DUR).
3. Используя KEYPAD, введите новое значение параметра.
4. Нажмите **[TRANSFER]** для сохранения изменений и выхода.

DTMF DUR: 0100MS

DTMF DUR: 0200MS

**УСТАНОВКИ ПО УМОЛЧАНИЮ**

CLEARING	: 02 SEC
CO SUPV	: 0400 MSEC
DTMF DUR	: 0100 MSEC
F DGT DLY	: 0600 MSEC
FLASH PBX	: 0600 MSEC
MFS ON TM	: 0100 MSEC
MF OFF TM	: 0100 MSEC
NEW CALL	: 004 SEC
NO RING	: 0600 MSEC
PAUSE TM	: 003 SEC
RNG DETCT	: 0400 MSEC

**СМЕЖНЫЕ КОДЫ**

НЕТ



**ММС 54****СКВАЖНОСТЬ ИМПУЛЬСОВ**

Этот код предназначается для выбора скважности импульсов, набираемых во внешнюю линию. Этот пункт имеет силу только для линий с импульсным набором номера.

**ИСПОЛЬЗУЕМЫЕ КЛАВИШИ**

KEYPAD

Используется для ввода цифровых данных.

**ПОРЯДОК ДЕЙСТВИЙ**

1. Нажмите [**TRANSFER**] и наберите **54**.
2. Используя KEYPAD, введите значение скважности (например MAKE : 40 BREAK : 60).
3. Нажмите [**TRANSFER**] для сохранения изменений и выхода.

**ИНДИКАТОР**

MAKE: 33 BREAK: 67

MAKE: 40 BREAK: 60

**УСТАНОВКИ ПО УМОЛЧАНИЮ**

MAKE : 33  
BREAK : 67

**СМЕЖНЫЕ КОДЫ**

ММС 41

ТИП НАБОРА НОМЕРА ВНЕШНЕЙ ЛИНИИ



**ММС 55****ТЕКУЩИЕ ДАТА И ВРЕМЯ**

Этот код предназначается для установки текущего времени и даты.

<b>УСТАНОВКИ</b>	<b>ОПИСАНИЕ</b>	<b>ДИАПАЗОН</b>
<b>YY</b>	год	00~99
<b>MM</b>	месяц	01~12
<b>DD</b>	число	01~31
<b>W</b>	день недели	0~6
<b>HH</b>	часы	00~23
<b>MM</b>	минуты	00~59

**ИСПОЛЬЗУЕМЫЕ КЛАВИШИ**

KEYPAD                                      Используется для ввода цифровых данных.

**ПОРЯДОК ДЕЙСТВИЙ**

1. Нажмите [**TRANSFER**] и наберите **55**.

YY MM DD W HH:MM

2. Используя KEYPAD, введите текущее время и дату (например 1995 год, июль, 5, среда, 11:35).

95 07 05 3 11:35

3. Нажмите [**TRANSFER**] для сохранения изменений и выхода.

**УСТАНОВКИ ПО УМОЛЧАНИЮ**

SAT 01 JAN      12:00

**СМЕЖНЫЕ КОДЫ**

ММС 15                      ТИП ИНДИКАЦИИ ТЕКУЩЕЙ ДАТЫ



## ММС 56

## ВРЕМЯ ПЕРЕКЛЮЧЕНИЯ ДЕНЬ/НОЧЬ

Этот код предназначается для установки времени автоматического переключения системы в ночной режим. Кнопка NIGHT (ночь) на системном телефоне оператора в данном случае не нужна, так как система будет переключаться автоматически, но ее можно оставить, если необходимо переключить систему в ночной режим вручную. Индикация D (день) означает, что в это время произойдет переключение из ночного в дневной режим, а индикация N (ночь) означает, что в это время произойдет переключение из дневного в ночной режим.

Существует 3 типа (WEEK — рабочие дни недели, SATURDAY — суббота и SUNDAY — воскресенье) автоматического переключения системы в ночной режим. Автоматическое переключение системы может происходить дважды в сутки. Для этого существует 2 значения на каждый тип.

ТИП	ОПИСАНИЕ
WEEK	Используется с понедельника по пятницу.
SATURDAY	Используется в субботу.
SUNDAY	Используется в воскресенье.

**ИСПОЛЬЗУЕМЫЕ КЛАВИШИ**

KEYPAD	Используется для ввода цифровых данных.
VOLUME	Используется для выбора типа.

**ПОРЯДОК ДЕЙСТВИЙ**

1. Нажмите [TRANSFER] и наберите 56.
2. Используйте [VOLUME](+) или (-) для выбора нужного вам типа.  
Существует 6 различных типов (WEEK1, WEEK2, SAT.1, SAT.2, SUN.1, SUN.2).  
*Если вы хотите переключаться дважды в сутки, вам необходимо заполнить оба значения одного типа (например WEEK1 и WEEK2).  
В этом нет необходимости, если вы переключаетесь только один раз в сутки.*
3. Используя KEYPAD, введите время D переключения в дневной режим и N переключения в ночной режим (например 7:00 и 17:30).  
*Вы должны ввести все 8 цифр, иначе данные не изменятся.*

**ИНДИКАТОР**

WEEK1 D0000 N0000

WEEK2 D0000 N0000

WEEK1 D0700 N1730

- 3а. Если вы переключаетесь дважды в день, заполните вторую таблицу для этого типа (например WEEK1 и WEEK2).

WEEK1 D0700 N1200

4. Нажмите [**TRANSFER**] для сохранения изменений и выхода.

WEEK2 D1300 N1700

**УСТАНОВКИ ПО УМОЛЧАНИЮ**

ДЕНЬ : 0000  
НОЧЬ : 0000

**СМЕЖНЫЕ КОДЫ**

НЕТ

**ММС 57****СТОИМОСТЬ РАЗГОВОРОВ**

Если ваша городская АТС осуществляет посылку в линии сигналов счетчика длительности времени переговоров, и к системе подключена специальная плата MPD Board, распознающая эти сигналы, то имеется возможность отслеживать стоимость разговоров. Этот код предназначается для установки цены за единицу времени. Стоимость единицы времени устанавливается четырехзначным числом, измеряемым в минимальных единицах вашей национальной валюты.

**ИСПОЛЬЗУЕМЫЕ КЛАВИШИ**

KEYPAD

Используется для ввода цифровых данных (стоимости разговора).

**ПОРЯДОК ДЕЙСТВИЙ**

1. Нажмите [**TRANSFER**] и наберите **57**.  
*На индикаторе появится*
2. Используя KEYPAD, введите четырехзначную стоимость разговора. Если число будет не четырехзначным, то данные не изменятся.
3. Нажмите [**TRANSFER**] для сохранения изменений и выхода.

**ИНДИКАТОР**

UNIT COST: NONE

UNIT COST: 0320

**УСТАНОВКИ ПО УМОЛЧАНИЮ**

UNIT COST : НЕТ

(Диапазон значений UNIT COST — от 0001 до 9999).

**СМЕЖНЫЕ КОДЫ**

НЕТ





## ММС 60 ТАБЛИЦА ЗАПРЕЩЕННЫХ КОМБИНАЦИЙ

Этот код предназначается для создания таблицы классов запрета, содержащей комбинации цифр набираемых во внешние линии номеров, которые будут запрещены к набору аппаратами с этими классами запрета. Каждая комбинация может состоять не более чем из 11 цифр.

### ИСПОЛЬЗУЕМЫЕ КЛАВИШИ

VOLUME	Используется для выбора очередной комбинации.
MUTE	Используется для выбора нужного вам класса запрета (например, класс NEW или ALL или B,C,D,E).
CALLBACK	Используется для перемещения курсора вправо.
FLASH	Используется для выбора карточки «X».
PAGE	Используется для выбора карточки «Y».
MESSAGE	Используется для выбора карточки «Z».
HOLD	Используется для удаления предыдущих данных.
KEYPAD	Используется для ввода цифровых данных.

### ПОРЯДОК ДЕЙСТВИЙ

### ИНДИКАТОР

- |   |                  |
|---|------------------|
| 1. Нажмите [TRANSFER] и наберите 60.  | TOLL DENY : NEW  |
| 2. Нажмите [MUTE] для выбора класса (NEW, ALL, B, C, D, E,).  | 05464602834:1111 |
| 3. Используйте [VOLUME](+) или (-) для выбора нужной вам или свободной комбинации.  | :BCDE            |
| 4. Используя KEYPAD, введите разрешенную комбинацию. Нажимая [CALLBACK], переходите к классам запрета. Наберите четыре цифры, по одной против каждого класса запрета:<br><b>0</b> для <b>NO</b> , если комбинация разрешена для использования этим классом запрета<br><b>1</b> для <b>YES</b> , если комбинация запрещена для использования этим классом запрета. | 0546 :0011       |
| 5. Нажмите [TRANSFER] для сохранения изменений и выхода.  |                  |

**УСТАНОВКИ ПО УМОЛЧАНИЮ**

НЕТ

**СМЕЖНЫЕ КОДЫ**

ММС 30	КЛАССЫ ЗАПРЕТА
ММС 61	ТАБЛИЦА РАЗРЕШЕННЫХ КОМБИНАЦИЙ
МСС 65	СОЗДАНИЕ X,Y,Z КАРТОЧЕК

## ММС 61 ТАБЛИЦЫ РАЗРЕШЕННЫХ КОМБИНАЦИЙ

Этот код предназначается для создания таблицы классов запрета, содержащей комбинации цифр набираемых во внешние линии номеров, которые будут разрешены в обход таблицы ММС 60 к набору аппаратами с этими классами запрета. Любая комбинация может состоять не более чем из 11 цифр.

### ИСПОЛЬЗУЕМЫЕ КЛАВИШИ

VOLUME	Используется для выбора очередной комбинации.
MUTE	Используется для выбора нужного вам класса запрета (например, класс NEW или ALL или B,C,D,E).
CALLBACK	Используется для перемещения курсора вправо.
FLASH	Используется для выбора карточки «X».
PAGE	Используется для выбора карточки «Y».
MESSAGE	Используется для выбора карточки «Z».
HOLD	Используется для удаления предыдущих данных.
KEYPAD	Используется для ввода цифровых данных.

### ПОРЯДОК ДЕЙСТВИЙ

### ИНДИКАТОР

- 1 Нажмите [TRANSFER] и наберите 60.

TOLL ALLOW: NEW

2. Нажмите [MUTE] для выбора класса (NEW, ALL, B, C, D, E,).

05464602834:1111

3. Используйте [VOLUME](+) или (-) для выбора нужной вам или свободной комбинации.

:BCDE

4. Используя KEYPAD, введите разрешенную комбинацию. Нажимая [CALLBACK] переходите к классам запрета. Наберите четыре цифры, по одной напротив каждого класса запрета:  
**0** для **NO**, если комбинация разрешена для использования этим классом запрета  
**1** для **YES**, если комбинация запрещена для использования этим классом запрета.

0546 :0011

5. Нажмите [TRANSFER] для сохранения изменений и выхода.

**УСТАНОВКИ ПО УМОЛЧАНИЮ**

НЕТ

**СМЕЖНЫЕ КОДЫ**

ММС 30	КЛАССЫ ЗАПРЕТА
ММС 60	ТАБЛИЦА ЗАПРЕЩЕННЫХ КОМБИНАЦИЙ
МСС 65	СОЗДАНИЕ X,Y,Z КАРТОЧЕК

**ММС 62****КОДЫ ДОСТУПА К УАТС-ЛИНИЯМ**

Этот код предназначается для занесения кодов доступа к линиям УАТС (учрежденческой АТС). УАТС-линия — это внешняя линия, воспользоваться которой можно, только набрав код доступа. В случае, если набран код доступа к линии УАТС, система начнет проверять на запретные к набору комбинации только следующие за кодом цифры. Код может состоять максимум из четырех цифр.

**ИСПОЛЬЗУЕМЫЕ КЛАВИШИ**

VOLUME	Используется для выбора номера внешней линии.
HOLD	Используется для удаления предыдущих данных.
KEYPAD	Используется для ввода цифровых данных.

**ПОРЯДОК ДЕЙСТВИЙ**

1. Нажмите **[TRANSFER]** и наберите **62**.
2. Используйте **[VOLUME](+)** или **(-)** для выбора очередного кода.
3. Используя **KEYPAD**, введите новый код доступа (например 9 ). Код должен содержать не более 4 цифр.
4. Нажмите **[TRANSFER]** для сохранения изменений и выхода.

**ИНДИКАТОР**

PBX1:

PBX2:

PBX1:9

**УСТАНОВКИ ПО УМОЛЧАНИЮ**

НЕТ

**СМЕЖНЫЕ КОДЫ**

НЕТ



**ММС 63****ПЕРСОНАЛЬНЫЕ КОДЫ**

Этот код предназначается для занесения персональных кодов доступа к функции DISA (доступа с внешней линии непосредственно на внутренний номер). Каждый код соответствует определенному классу запрета, который будет установлен при вводе персонального кода.

Персональный код должен состоять из четырех цифр. Можно занести максимум 50 кодов.

**ИСПОЛЬЗУЕМЫЕ КЛАВИШИ**

VOLUME	Используется для выбора нужного вам кода.
HOLD	Используется для удаления цифровых данных.
KEYPAD	Используется для ввода цифровых данных.

**ПОРЯДОК ДЕЙСТВИЙ****ИНДИКАТОР**

1. Нажмите [**TRANSFER**] и наберите **63**.

AUTH.CODE

2. Используя **KEYPAD**, введите две цифры (01~50) или используйте [**VOLUME**](+) или (-) для выбора нужного вам номера кода.

AU01 : COS:

3. Используя **KEYPAD**, введите код (например 1207 для класса запрета А). Для каждого из пяти классов наберите
  - 1 для **A CLASS**
  - 2 для **B CLASS**
  - 3 для **C CLASS**
  - 4 для **D CLASS**
  - 5 для **F CLASS**.

AU01 :1207 COS:1

4. Нажмите [**TRANSFER**] для сохранения изменений и выхода.

**УСТАНОВКИ ПО УМОЛЧАНИЮ**

НЕТ

**СМЕЖНЫЕ КОДЫ**

ММС 46                    Выход с внешней линии непосредственно на внутренний номер.





**ММС 64 ТАБЛИЦА ИСКЛЮЧИТЕЛЬНЫХ НОМЕРОВ**

Этот код предназначается для занесения пяти исключительных номеров (например служба спасения 911). Эти номера можно будет набрать с любого аппарата, независимо от класса запрета, соответствующего этому аппарату.

**ИСПОЛЬЗУЕМЫЕ КЛАВИШИ**

VOLUME	Используется для выбора позиции нужного вам номера.
HOLD	Используется для удаления цифровых данных.
KEYPAD	Используется для ввода цифровых данных.

**ПОРЯДОК ДЕЙСТВИЙ****ИНДИКАТОР**

1. Нажмите **[TRANSFER]** и наберите **64**.
2. Используя **[VOLUME](+)** или **(-)** для выбора позицию нужного вам номера.
3. Используя **KEYPAD**, введите номер (например 911).
4. Нажмите **[TRANSFER]** для сохранения изменений и выхода.

URG1:

URG2:

URG2:911

**УСТАНОВКИ ПО УМОЛЧАНИЮ**

НЕТ

**СМЕЖНЫЕ КОДЫ**

НЕТ



**ММС 65****СОЗДАНИЕ X,Y,Z КАРТОЧЕК**

Этот код предназначается для быстрого просмотра и изменения таблиц запрещенных и разрешенных комбинаций. Существует всего три карточки X,Y,Z.

**ИСПОЛЬЗУЕМЫЕ КЛАВИШИ**

VOLUME	Используется для выбора карточки.
HOLD	Используется для удаления цифровых данных.
KEYPAD	Используется для ввода цифровых данных.

**ПОРЯДОК ДЕЙСТВИЙ****ИНДИКАТОР**

1. Нажмите [**TRANSFER**] и наберите **65**.
2. Используйте [**VOLUME**](+) или (-) для выбора нужной вам карточки X,Y,Z.
3. Используя **KEYPAD**, введите цифру 1 под выбранной вами цифрой комбинации. Всего должно быть введено 12 цифр, иначе данные изменены не будут.
4. Нажмите [**TRANSFER**] для сохранения изменений и выхода.

X:000000000000

Y:000000000000

Z:000010000000

**УСТАНОВКИ ПО УМОЛЧАНИЮ**

1234567890\* #  
X : 000000000000  
Y : 000000000000  
Z : 000000000000

**СМЕЖНЫЕ КОДЫ**

ММС 30	КЛАССЫ ЗАПРЕТА
ММС 60	ТАБЛИЦА ЗАПРЕЩЕННЫХ КОМБИНАЦИЙ
ММС 61	ТАБЛИЦА РАЗРЕШЕННЫХ КОМБИНАЦИЙ



**ММС 66 ЗАПРЕТ ДЛЯ СПИСКА БЫСТРОГО НАБОРА**

Если пользователь использовал функцию Списка быстрого набора (SPD), то номера из этого списка могут быть проверены на запретные комбинации для соответствующего этому аппарату класса запрета.

<b>УСТАНОВКА</b>	<b>ОПИСАНИЕ</b>
<b>BYPASS TOLL</b>	Система не будет проверять набранный номер.
<b>FOLLOW TOLL</b>	Система будет проверять набранный номер.

**ИСПОЛЬЗУЕМЫЕ КЛАВИШИ**

MUTE / MESSAGE	Используется для выбора типа набора.
KEYPAD	Используется для ввода цифровых данных.

**ПОРЯДОК ДЕЙСТВИЙ**

1. Нажмите [**TRANSFER**] и наберите **66**.
2. Нажмите [**MUTE**] или [**MESSAGE**] для выбора установки или, используя KEYPAD, введите  
**1** для **BYPASS TOLL**  
**2** для **FOLLOW TOLL**.
3. Нажмите [**TRANSFER**] для сохранения изменений и выхода.

**ИНДИКАТОР**

BYPASS TOLL

FOLLOW TOLL

**УСТАНОВКИ ПО УМОЛЧАНИЮ**

BYPASS TOLL

**СМЕЖНЫЕ КОДЫ**

ММС 30	КЛАССЫ ЗАПРЕТА
ММС 60	ТАБЛИЦА ЗАПРЕЩЕННЫХ КОМБИНАЦИЙ
ММС 61	ТАБЛИЦА РАЗРЕШЕННЫХ КОМБИНАЦИЙ
ММС 67	СПИСОК БЫСТРОГО НАБОРА



## ММС 67

## СПИСОК БЫСТРОГО НАБОРА

Этот код предназначается для занесения восьмидесяти (20~99) номеров в Список быстрого набора. Одна комбинация может содержать не более чем 30 цифр. Комбинация должна состоять из кода доступа к внешним линиям (например 9, 80 или 701) и самого номера. В качестве номеров быстрого набора могут быть установлены внутренние номера аппаратов, групп аппаратов.

**ИСПОЛЬЗУЕМЫЕ КЛАВИШИ**

VOLUME	Используется для выбора нужного номера быстрого набора.
KEYPAD	Используется для ввода цифровых данных.
HOLD	Используется для удаления данных.
SPEED	Используется для проверки.
PAGE	Используется для ввода «Р» паузы.
MESSAGE	Используется для ввода «F» сигнала FLASH.
MUTE	Используется для ввода «С» переключения ПУЛЬС/ТОН.
CALLBACK	Используется для сокрытия какой-либо цифры (отображается как «■»)

**ПОРЯДОК ДЕЙСТВИЙ****ИНДИКАТОР**

- |   |                 |
|---|-----------------|
| 1. Нажмите [TRANSFER] и наберите 67.  | SYS SPD TABLE   |
| 2. Используйте [VOLUME](+) или (-) для выбора нужного номера быстрого набора, или используя KEYPAD, введите номер комбинации (20~99). | 20:             |
| 3. Введите номер быстрого набора (не более 30 цифр).  | 20:7019P0546460 |
| 4. Используя KEYPAD, введите код доступа к внешним линиям (например 9) и сам номер (например 1234567).                                | 17: 9: 1234567  |
| 5. Используя [VOLUME](+) или (-), выберите следующий номер быстрого набора и повторите операции пункта 2.                             |                 |
| 6. Нажмите [TRANSFER] для сохранения изменений и выхода.  |                 |

***УСТАНОВКИ ПО УМОЛЧАНИЮ***

НЕТ

***СМЕЖНЫЕ КОДЫ***

НЕТ



## ММС 70

## НУМЕРАЦИЯ ФУНКЦИЙ СИСТЕМЫ

Этот код предназначается для просмотра и изменения нумерации сервисных функций и портов системы. Система поставляется производителем с уже установленной нумерацией. Будьте внимательны при внесении изменений. Номера не должны дублироваться. При изменении какого-либо номера функции он не будет совпадать с номером в инструкции по эксплуатации системы.

**ИСПОЛЬЗУЕМЫЕ КЛАВИШИ**

VOLUME	Используется для выбора нужного вам номера функции.
MUTE / MESSAGE	Используется для выбора нужной вам группы номеров функций.
HOLD	Используется для удаления данных.
KEYPAD	Используется для ввода цифровых данных.

**ПОРЯДОК ДЕЙСТВИЙ**

1. Нажмите **[TRANSFER]** и наберите **70**.
2. Используйте **[MUTE]** или **[MESSAGE]** для выбора нужной вам группы номеров функций (STATION, STATION GROUP, TRUNK, TRUNK GROUP или FEATURE).
3. Используйте **[VOLUME](+)** или **(-)** для выбора нужного вам номера функции.
4. Используя KEYPAD, введите новый трехзначный номер.
5. Используйте **[VOLUME](+)** или **(-)** для выбора следующего номера.  
Или используйте **[MUTE]** или **[MESSAGE]** для выбора нужной вам новой группы номеров функций и продолжите работу с пункта 2.

Если система выдала сообщение о том, что такой номер уже есть в системе, то используя KEYPAD, введите

- 1 — изменить
- 0 — не менять.

6. Нажмите **[TRANSFER]** для сохранения изменений и выхода.

**ИНДИКАТОР**

STATION

STN09:201:

STN:09:201:401

STN:10:202

STATION GRP

SGR01:500

**УСТАНОВКИ ПО УМОЛЧАНИЮ**

ACC	: 47	: ACCOUNT CODE (код отчета)
ALM	: 58	: ALARM (будильник)
AMD	: 68	: ANSWER MODE (режим ответа)
ATH	: 65	: AUTHORIZATION CODE (персональный пароль)
BRG	: 40	: BARGE-IN (подключение к разговору)
CBK	: 44	: CALL BACK (возврат звонка)
CMP	: 45	: CAMP ON (встать в очередь)
CNF	: 45	: CONFERENCE (конференция)
COS	: 59	: CLASS OF SERVICE (класс запрета)
CPS	: 54	: CHANGE PASSCODE (смена пароля)
DND	: 64	: DO NOT DISTURB (не беспокоить)
DOR	: 13	: DOOR (дверь)
DPC	: 10	: DIRECT PICKUP (перехват звонка с аппарата)
EXC	: 12	: EXECUTIVE / SECRETARY (секретарь)
FAT	: 14	: FORCED AUTO ANSWER (автоответ)
FLS	: 49	: FLASH (во внешнюю линию)
FWA	: 61	: CALL FORWARD ALL (перенаправление всех звонков)
FWB	: 62	: CALL FORWARD BUSY (перенаправление по занятости)
FWC	: 60	: CALL FORWARD CANCEL (снятие перенаправления)
FWN	: 63	: CALL FORWARD NO ANSWER (перенаправление по неответу)
GPC	: 66	: GROUP PICKUP (перехват звонка с группы аппаратов)
HED	: 69	: HEADSET (ответ через микрофон)
HLD	: 11	: HOLD (удержание)
IOG	: 53	: IN/OUT GROUP (в/из группы)
LNR	: 19	: LAST NUMBER REDIAL (повтор последнего номера)
MPG	: 56	: MEET ME PAGE (оповести меня)
MSA	: 43	: MESSAGE ANSWER (ответ на сообщение)
MSC	: 42	: MESSAGE CLEAR (удаление сообщения)
MSL	: 41	: MESSAGE LEFT (добавить к сообщению)
OPR	: 0	: OPERATOR (звонок оператору)
PAG	: 55	: PAGE (оповещение)
SDI	: 15	: SPEED DIAL INSERTION (ввод номера быстрого набора)
SNR	: 17	: SAVED NUMBER REDIAL (набор сохраненного номера)
SPD	: 16	: SPEED (набор номера из списка быстрого набора)
SGR	: 500~519	: STATION GROUP (номера групп аппаратов)
STN	: 2XX	: STATION NUMBER (номера аппаратов)
TRK	: 7XX	: TRUNK NUMBER (номера внешних линий)
TGR	: 9, 80~89	: TRUNK GROUP (номера групп внешних линий)
UPC	: 67	: UNIVERSAL NIGHT ANSWER (универсальный ночной автоответчик)
VAC	: 48	: VACANT MESSAGE (установка сообщения об отсутствии)

**СМЕЖНЫЕ КОДЫ**

ВСЕ ПРОГРАММЫ И СЕРВИСНЫЕ ФУНКЦИИ

## ММС 71

## ПРОГРАММИРОВАНИЕ КЛАВИШ СИСТЕМЫ

Этот код предназначается для изменения назначения клавиш системных аппаратов.

**ИСПОЛЬЗУЕМЫЕ КЛАВИШИ**

VOLUME	Используется для выбора типа системного аппарата.
REDIAL	Используется для перехода к следующей клавише.
FLASH	Используется для перехода к предыдущей клавише.
HOLD	Используется для удаления данных.
KEYPAD	Используется для ввода цифровых данных.
MUTE	Используется для выбора следующей функции клавиши.
MESSAGE	Используется для выбора предыдущей функции клавиши.

**ПОРЯДОК ДЕЙСТВИЙ****ИНДИКАТОР**

1. Нажмите **[TRANSFER]** и наберите **71**.

TYPE: NX24

2. Используйте **[VOLUME](+)** или **(-)** для выбора типа системного аппарата.  
Существует 10 типов системных телефонов (NX-24, NX-12, NX-6, NX-AOM, AS-30 (AS-11), SKP-816).

TYPE: NX12

3. Нажмите нужную вам клавишу или используйте **[REDIAL]** или **[FLASH]** для выбора клавиши.

13:NONE

4. Используя **KEYPAD**, введите номер внешней линии, группы внешних линий, номер аппарата, группы аппаратов или номер сервисной функции.

13:\*26

*Если вы хотите ввести номер функции, то перед ним необходимо ввести символ \* (например вы хотите ввести функцию NIT: \*26-ночь).*

*Если вы хотите запрограммировать следующую клавишу, вернитесь к пункту 3.*

5. Нажмите **[TRANSFER]** для сохранения изменений и выхода.

**УСТАНОВКИ ПО УМОЛЧАНИЮ**

<b>NX-24E/NX-24B</b>					
19: 207	20: 208	21: 209	22: 210	23: 211	24: 212
13: 201	14: 202	15: 203	16: 204	17: 205	18: 206
07: 707	08: 708	09: NONE	10: NONE	11: NONE	12: NONE
01: 701	02: 702	03: 703	04: 704	05: 705	06: 706

<b>NX-12E/NX-12B</b>					
07: 201	08: 202	09: 203	10: 204	11: 205	12: 206
01: 701	02: 702	03: 703	04: 704	05: 705	06: 706

<b>NX-6B</b>					
01: 701	02: 702	03: 703	04: 704	05: 705	06: 706

<b>AS-30</b>					
01: 701	02: 702	03: 703	04: 704	05: 705	06: 706
07: 707	08: 708	09: 709	10: 710	11: 711	12: 712
13: 201	14: 202	15: 203	16: 204	17: 205	18: 206
19: 207	20: 208	21: 209	22: 210	23: 211	24: 212
25: 213	26: 214	27: 215	28: 216	29: 217	30: 219

<b>SKP-816</b>					
09: 201	17: 209	01: 701	02: 702	03: 703	04: 704
10: 202	18: 210	05: 705	06: 706	07: 707	08: 708
11: 203	19: 211				
12: 204	20: 212				
13: 205	21: 213				
14: 206	22: 214				
15: 207	23: 215				
16: 208	24: 216				

<b>NX-AOM</b>	
01: NONE	13: NONE
02: NONE	14: NONE
03: NONE	15: NONE
04: NONE	16: NONE
05: NONE	17: NONE
06: NONE	18: NONE
07: NONE	19: NONE
08: NONE	20: NONE
09: NONE	21: NONE
10: NONE	22: NONE
11: NONE	23: NONE
12: NONE	24: NONE

### Сервис, доступный с клавиш системного аппарата

- \*00 : **ACC** ACCOUNT CODE
- \*01 : **ALM** SET ALARM
- \*02 : **AMD** ANSWER MODE
- \*03 : **ARD** AUTO REDIAL
- \*04 : **BRG** BARGE IN
- \*05 : **CBK** CALL
- \*06 : **CMP** CAMP-ON
- \*07 : **CNF** CONFERENCE
- \*08 : **DND** DO NOT DISTURB
- \*09 : **DOR** DOOR
- \*10 : **DPC** DIRECT PICKUP
- \*11 : **EXC** BOSS/SECRETARY
- \*12 : **FAT** FORCED AUTO ANSWER
- \*13 : **FLS** FLASH
- \*14 : **FWA** CALL FORWARD ALL
- \*15 : **FWB** CALL FORWARD BUSY
- \*16 : **FWE** CALL EXTERNAL CALL FORWARD
- \*17 : **FWN** CALL FORWARD NO ANSWER
- \*18 : **GPC** GROUP PICKUP
- \*19 : **HED** HEADSET MODE
- \*20 : **IOG** IN/OUT GROUP
- \*21 : **LNR** LAST NUMBER REDIAL
- \*22 : **LSN** GROUP LISTENING
- \*23 : **MPG** MEET ME PAGE
- \*24 : **MSG** MESSAGE
- \*25 : **MUT** MUTE
- \*26 : **NIT** NIGHT MODE
- \*27 : **OPG** OPERATOR GROUP

- \*28 : **PAG** PAGE
- \*29 : **PSE** PAUSE DIALING
- \*30 : **SNR** SAVED NUMBER REDIAL
- \*31 : **SPD** SPEED DIALING
- \*32 : **TMR** TIMER
- \*33 : **TRN** TRANSFER
- \*34 : **UPC** UNA PICKUP
- \*35 : **VAC** VACANT MESSAGE

***СМЕЖНЫЕ КОДЫ***

MMC 16	ПОЛЬЗОВАТЕЛЬСКОЕ ПРОГРАММИРОВАНИЕ КЛАВИШ
MMC 72	ПРОГРАММИРОВАНИЕ КЛАВИШ АППАРАТА

## ММС 72

## ПРОГРАММИРОВАНИЕ КЛАВИШ АППАРАТА

Этот код предназначается для программирования клавиш любого системного аппарата, подключенного к станции. В этой программе есть возможность копирования функций клавиш с одного системного аппарата на другой. Осуществлять копирование функций клавиш можно только между двумя системными аппаратами одной марки.

**ИСПОЛЬЗУЕМЫЕ КЛАВИШИ**

VOLUME	Используется для выбора типа системного аппарата.
REDIAL	Используется для перехода к следующей клавише.
FLASH	Используется для перехода к предыдущей клавише.
HOLD	Используется для удаления данных.
KEYPAD	Используется для ввода цифровых данных.
MUTE	Используется для выбора следующей функции клавиши.
MESSAGE	Используется для выбора предыдущей функции клавиши.

**ПОРЯДОК ДЕЙСТВИЙ****ИНДИКАТОР**

1. Нажмите **[TRANSFER]** и наберите **72**.

201 CPY FROM

2. Если вы хотите скопировать назначение с какого-либо аппарата, то, используя **KEYPAD**, введите номер этого аппарата  
ИЛИ  
нажмите **[VOLUME]**.

201 CPY FROM: 202

201 01:701

3. Нажмите нужную вам клавишу или используйте **[REDIAL]** или **[FLASH]** для выбора нужной вам клавиши.

201 13:NONE

4. Используя **KEYPAD**, введите номер внешней линии, группы внешних линий, номер аппарата, группы аппаратов или номер сервисной функции и вернитесь к пункту 3.

201 13:\*10702

5. Нажмите **[TRANSFER]** для сохранения изменений и выхода.

***УСТАНОВКИ ПО УМОЛЧАНИЮ***

СМОТРИ ММС 71

***СМЕЖНЫЕ КОДЫ***

ММС 16

ПОЛЬЗОВАТЕЛЬСКОЕ ПРОГРАММИРОВАНИЕ КЛАВИШ

ММС 71

ПРОГРАММИРОВАНИЕ КЛАВИШ СИСТЕМЫ



**ММС 73****ТЕСТИРОВАНИЕ КЛАВИШ**

Этот код предназначается для тестирования клавиш системных аппаратов.

**ИСПОЛЬЗУЕМЫЕ КЛАВИШИ**

ВСЕ КЛАВИШИ                      Используются для тестирования.

**ПОРЯДОК ДЕЙСТВИЙ**

1. Нажмите [TRANSFER] и наберите 72.  
Аппарат начнет звонить и засветятся все клавиши и все 16 разрядов индикатора аппарата. Все трехцветные функциональные клавиши будут светиться желтым цветом.
2. Нажмите каждую функциональную клавишу и наберите номер соответствующей этой клавише функции. На индикаторе появится название назначения этой клавиши. После прохода теста клавиша, имеющая индикацию, погаснет.
3. После окончания теста положите трубку аппарата.

**ИНДИКАТОР**

DIAL2:

**УСТАНОВКИ ПО УМОЛЧАНИЮ**

НЕТ

**СМЕЖНЫЕ КОДЫ**

НЕТ



## MMC 80 ПАРАМЕТРЫ ИНТЕРФЕЙСА ВВОДА/ВЫВОДА

Этот код предназначается для установки параметров интерфейса ввода/вывода системы, предназначенных для SMDR (документирования внешних звонков, совершенных системой) и Remote MMC (удаленного программирования системы). Все параметры портов можно изменять в соответствии с таблицей.

ПАРАМЕТР	УСТАНОВКА
TYPE OF SERVICE (назначение)	SMDR, REMOTE, TRAFFIC
REMOTE STN (удаленный номер)	только для REMOTE
BAUD RATE (скорость порта)	300, 600, 1200, 2400, 4800, 9600 BPS
CHARACTER LENGTH (длина посылок)	7 BIT, 8 BIT
PARITY (четность)	NO PARITY, EVEN PARITY, ODD PARITY
STOP BIT (стоповый бит)	1 BIT

### ИСПОЛЬЗУЕМЫЕ КЛАВИШИ

VOLUME	Используется для выбора номера порта.
REDIAL	Используется для перехода к следующему параметру.
FLASH	Используется для перехода к предыдущему параметру.
HOLD	Используется для удаления данных.
KEYPAD	Используется для ввода цифровых данных.
MUTE/MESSAGE	Используется для изменения параметра.

### ПОРЯДОК ДЕЙСТВИЙ

1. Нажмите **[TRANSFER]** и наберите 80.  
На индикаторе появится
2. Используйте **[VOLUME](+)** или **(-)** для выбора номера порта (COM1, COM2).  
Плата SMDR/R-MMC может не содержать COM1 и COM2 порты. Порт COM1 предназначен для SMDR — документирования системы и для TRAFFIC — отчета о загруженности системы. Порт COM2 предназначен только для удаленного программирования.

### ИНДИКАТОР

COM1:9600 8 NONE

3. Нажмите [**REDIAL**] или [**FLASH**] для выбора нужного вам параметра.

COM1:4800 8 NONE

4. Нажмите [**MUTE**] или [**MESSAGE**] для изменения параметра.

COM1:4800 7 ODD

5. Нажмите [**TRANSFER**] для сохранения изменений и выхода.

### **УСТАНОВКИ ПО УМОЛЧАНИЮ**

COM1 : 9600 8 NONE  
COM2 : 9600 8 NONE  
COM1 : XON OFF : ON  
COM2 : XON OFF : ON  
SMDR : COM1  
TRAFFIC : COM1  
REMOTE : COM2 STN : NONE

**ПРИМЕЧАНИЕ:** «XON OFF» показывает, будет ли система проверять CTS сигнал последовательного порта или нет. «REMOTE STN» показывает, с какого номера происходит удаленное программирование. Если вы программируете в удаленном режиме, то изменить параметры COM2 порта невозможно.

### **СМЕЖНЫЕ КОДЫ**

НЕТ

## ММС 81 ДОКУМЕНТИРОВАНИЕ ЗВОНКОВ (SMDR)

Этот код предназначен для того, чтобы системный администратор мог указать, какую информацию должно содержать SMDR — документирование звонков.

ПАРАМЕТРЫ	ОПИСАНИЕ
PAGE HEADER	Этот параметр отвечает за то, будет ли печататься заголовок в начале каждого SMDR отчета.
LINE PER PAGE	Этот параметр определяет количество строк, помещаемых под заголовком SMDR отчета на каждой странице.
INCOMING CALL	Этот параметр отвечает за то, будут ли печататься сведения о входящих звонках в SMDR отчете.
AUTHORIZE CODE	Этот параметр отвечает за то, будут ли печататься сведения о звонках, совершенных посредством ввода персональных паролей.
LESS START TIME	Этот параметр отвечает за то, будут ли печататься сведения о звонках, длительность которых менее заданной минимальной длительности.
ALARM	Этот параметр отвечает за то, будут ли печататься сведения о срабатываниях будильников.
COMPANY NAME	Этот параметр отвечает за то, будет ли печататься в начале SMDR отчета 16-символьное название компании.

### ИСПОЛЬЗУЕМЫЕ КЛАВИШИ

VOLUME	Используется для выбора параметра.
REDIAL	Используется для перемещения курсора вправо.
FLASH	Используется для перемещения курсора влево.
HOLD	Используется для удаления данных.
KEYPAD	Используется для ввода цифровых данных.
MUTE / MESSAGE	Используется для изменения параметра.

### ПОРЯДОК ДЕЙСТВИЙ

1. Нажмите **[TRANSFER]** и наберите **81**.
2. Используйте **[VOLUME](+)** или **(-)** для выбора нужного вам параметра.
3. Нажмите **[MUTE]** или **[MESSAGE]** для изменения параметра или используя KEYPAD наберите

### ИНДИКАТОР

PAGE HEAD:YES

LINE PER PAGE:66

**0** для **NO**

**1** для **YES.**

В параметре LINE PER PAGE можно задать 10–99 строк.

LINE PER PAGE:50

4. Параметр COMPANY NAME установите аналогично коду MMC 14.
5. Нажмите [**TRANSFER**] для сохранения изменений и выхода.

**УСТАНОВКИ ПО УМОЛЧАНИЮ**

PAGE HEADER : YES

**СМЕЖНЫЕ КОДЫ**

НЕТ

**ММС 83 ОТЧЕТ О ЗАГРУЖЕННОСТИ СИСТЕМЫ**

Этот код предназначается для установки времени печати отчета о загрузке системы.

Существует 4 различных типа времени выдачи отчета о загрузке системы. Каждый тип имеет один из двух параметров.

НОМЕР	ТИП	ОПИСАНИЕ
0	NO	Не печатать.
1	NOW	Печатать прямо сейчас.
2	DAILY	Печатать в конце каждого дня (PM 12:00).
3	WEEKLY	Печатать в конце каждой недели (в субботу PM 12:00).

НОМЕР	ПАРАМЕТР	ОПИСАНИЕ
0	CLEAR	После распечатки отчета вся информация будет удалена из системы.
1	SAVE	После распечатки отчета вся информация будет сохраняться в системе.

**ИСПОЛЬЗУЕМЫЕ КЛАВИШИ**

VOLUME	Используется для выбора параметра.
KEYPAD	Используется для ввода цифровых данных.
MUTE / MESSAGE	Используется для изменения типа времени.

**ПОРЯДОК ДЕЙСТВИЙ**

1. Нажмите [**TRANSFER**] и наберите **83**.
2. Нажмите [**MUTE**] или [**MESSAGE**] для изменения типа времени  
или используя KEYPAD наберите  
  - 0** для **NO**
  - 1** для **NOW**
  - 2** для **DAILY**
  - 3** для **WEEKLY**.

**ИНДИКАТОР**

PRINT: NO

PRINT: WEEKLY

3. Для выбора нужного параметра нажмите [VOLUME] и наберите  
0 для CLEAR  
1 для SAVE.

DATA: SAVE

4. Нажмите [TRANSFER] для сохранения изменений и выхода.

### УСТАНОВКИ ПО УМОЛЧАНИЮ

PRINT : NO  
DATA : CLEAR

### СМЕЖНЫЕ КОДЫ

MMC 80            ПАРАМЕТРЫ ИНТЕРФЕЙСА ВВОДА / ВЫВОДА



## ММС 84 ОПИСАНИЕ ГОЛОСОВ. ПОЧТЫ/СЕКРЕТАРЯ

Этот код предназначается для задания режима обычных аналоговых портов: NORMAL (обычный) или VMAA (голосовая почта/автосекретарь). Порты, описанные как VMAA, принимают сообщения, описанные в программе ММС 85 «Параметры голосовой почты/автосекретаря», а также получают сигнал разъединения по завершении вызова. Если аналоговый порт описан как NORMAL, то он не будет связан с VMAA-сервисом системы. Порты, описанные как VMAA, будут работать в режиме, описанном в ММС 39 «Линии передачи данных». В данном случае невозможны подключения к этой линии и не будут подаваться никакие предупредительные сигналы.

### ИСПОЛЬЗУЕМЫЕ КЛАВИШИ

VOLUME	Используется для выбора обычного порта.
KEYPAD	Используется для ввода цифровых данных.
MUTE/MESSAGE	Используется для изменения типа порта.

### ПОРЯДОК ДЕЙСТВИЙ

### ИНДИКАТОР

1. Нажмите [**TRANSFER**] и наберите **84**.
2. Используйте [**VOLUME**](+) или (-) для выбора нужного вам обычного порта.  
*Если вы хотите выбрать сразу все линии, нажмите [**VOLUME**] (-) в начале пункта 2.*
3. Нажмите [**MUTE**] или [**MESSAGE**] для изменения типа порта, или, используя KEYPAD, наберите  
**1** для **NORMAL**  
**2** для **VMAA**.
4. Нажмите [**TRANSFER**] для сохранения изменений и выхода.

217: NORMAL

218: NORMAL

218: NORMAL

### УСТАНОВКИ ПО УМОЛЧАНИЮ

NORMAL

### СМЕЖНЫЕ КОДЫ

ММС 85 ПАРАМЕТРЫ ГОЛОСОВОЙ ПОЧТЫ/АВТОСЕКРЕТАРЯ



**ММС 85 ПАРАМЕТРЫ ГОЛОС. ПОЧТЫ/СЕКРЕТАРЯ**

Этот код предоставляет возможность изменять установки соединительного сигнала для системы голосовой почты/автосекретаря (VMAA). Существуют семь основных установок для задания соединительного сигнала с VMAA-системой. Основные установки приведены в списке жирным шрифтом, а подустановки – обычным. Для установки VMAA системы требуются только цифровые и текстовые символы, а также выбор YES/NO (ДА/НЕТ). Для работы VMAA могут быть изменены следующие установки.

<b>УСТАНОВКИ</b>	<b>ОПИСАНИЕ</b>
<b>EXT FOR DN1 :</b>	Тональная (DTMF) информация для аппарата, направляющего вызов на порт системы VMAA, о том что вызов переведен на этот порт.
<b>TRK FOR DN1 :</b>	Тональная (DTMF) информация для внешней линии, звонящей на VMAA порт.
<b>EXT FOR DN2 :</b>	Тональная (DTMF) информация для аппарата, направляющего вызов на порт системы VMAA, о том что вызов переведен на этот порт.
<b>TRK FOR DN2 :</b>	Тональная(DTMF) информация для внешней линии, звонящей на VMAA порт.

**ЗВОНОК:**

<b>DIRECT :</b>	Вызов осуществляется с внутреннего аппарата системы.
<b>ALL FWD :</b>	Это показывает, что вызов поступил на VMAA порт по перенаправлению всех звонков.
<b>BSY FWD :</b>	Это показывает, что вызов поступил на VMAA порт по перенаправлению звонков по занятости.
<b>NOA FWD :</b>	Это показывает, что вызов поступил на VMAA порт по перенаправлению звонков при отсутствии ответа.
<b>RECALL :</b>	Вызов повторно поступает на VMAA порт из системы после того, как он был переведен и не получил ответа.
<b>DIR TRK :</b>	Вызов с внешней линии приходит непосредственно на VMAA порт.
<b>OVRFLOW :</b>	Вызов поступил на VMAA порт с группы аппаратов в связи с перезагрузкой этих групп.
<b>MESSAGE :</b>	Для вызова порта VMAA была использована клавиша MESSAGE (сообщение) или функциональный код ответа сообщением.

**ТОНЫ :** Тональные (DTMF) сигналы, посылаемые взамен обычных тонов системы:

DIAL TONE  
 BUSY TONE  
 RINGBACK TONE  
 DND NO MORE  
 HANDSET ANS  
 SPEAKER ANS

### ИСПОЛЬЗУЕМЫЕ КЛАВИШИ

VOLUME	Используется для выбора установки.
MUTE	Используется для выбора режима установки.
KEYPAD	Используется для ввода цифровых данных.
HOLD	Используется для удаления данных.
FLASH	Используется для ввода характеристики «А».
PAGE	Используется для ввода характеристики «В».
MESSAGE	Используется для ввода характеристики «С».

### ПОРЯДОК ДЕЙСТВИЙ

1. Нажмите [**TRANSFER**] и наберите **85**.
2. Используйте [**VOLUME**](+) или (-) для выбора нужной вам установки.
3. Для выбора режима установок EXT FOR DN1, TRK FOR DN1, EXT FOR DN2 или TRK FOR DN2 используйте [**MUTE**] или, используя KEYPAD, наберите  
 0 для NO  
 1 для YES.  
*Для выбора режима установок SEPERATOR, CALL или TONE, используя KEYPAD, наберите цифры (0–9) или буквы (A–C).*
4. Нажмите [**TRANSFER**] для сохранения изменений и выхода.

### ИНДИКАТОР

EXT FOR DN1: NO

TRK FOR DN1: NO

TRK FOR DN1: YES

### УСТАНОВКИ ПО УМОЛЧАНИЮ

НЕТ

### СМЕЖНЫЕ КОДЫ

НЕТ

## MMC 90

## КОДЫ ОГРАНИЧЕННОГО ДОСТУПА

Этот код предназначается для разрешения пользователю, открывающему программирование системы посредством пароля ограниченного программирования, доступа к определенным кодам. Например, пользователю разрешен доступ к коду MMC 11 «Перенаправление звонков», но запрещен доступ к коду MMC 60 «Таблица запрещенных комбинаций».

**ИСПОЛЬЗУЕМЫЕ КЛАВИШИ**

VOLUME	Используется для выбора номера кода.
KEYPAD	Используется для ввода цифровых данных.
MUTE / MESSAGE	Используется для изменения параметра.

**ПОРЯДОК ДЕЙСТВИЙ**

1. Нажмите [**TRANSFER**] и наберите 90.
2. Используйте [**VOLUME**](+) или (-) для выбора нужного вам кода или, используя KEYPAD, наберите номер кода.
3. Нажмите [**MUTE**] или [**MESSAGE**] для изменения параметра.  
**YES** : пользователю разрешен доступ к этому коду  
**NO** : пользователю запрещен доступ к этому коду.
4. Нажмите [**TRANSFER**] для сохранения изменений и выхода.

**ИНДИКАТОР**

00: STN LOCK : YES

00: STN LOCK : NO

01: STN CODE: YES

**УСТАНОВКИ ПО УМОЛЧАНИЮ**

00:STN LOCK	:YES	21:PGM CODE	:YES
01:STN CODE	:YES	22:CUS MISC	:YES
10:ANS MODE	:YES	23:PAGE ZONE	:NO
11:CALL FWD	:YES	24:BARGE IN	:NO
12:STN MISC	:YES	25:HOT WARM	:YES
13:RING FREQ	:YES	26:ALM CLK	:YES
14:STN LOCK	:YES	27:VAC MSG	:YES
15:STN LOCK	:YES	30:STN COS	:NO
16:STN LOCK	:YES	31:TRK USE	:NO
17:STN LOCK	:YES	32:INTERCOM	:NO
20:STN LOCK	:YES	33:DOOR RING	:NO
34:POCK GRP	:NO	60:TOLL DENY	:NO
35:STN GRP	:NO	61:TOLL ALLOW	:NO
36:BOSS SECR	:YES	62:PBX CODE	:NO
37:SET AOM	:NO	63:AUTH CODE	:NO
38:SLT TYPE	:NO	64:URGENT CD	:NO
40:PBX LINE	:NO	65:WILD CHAR	:NO
41:TRK DIAL	:NO	66:SPD TOLL	:NO
42:TRK MISC	:NO	67:SYS SPD	:YES
43:TRK RING	:NO	70:NUM PLAN	:NO
44:TRK NAME	:NO	71:SYS KEY	:NO
45:TRK GRP	:NO	72:STN KEY	:NO
46:DISA LINE	:NO	73:KEY TEST	:NO
50:SYS TIME	:NO	80:IO PARA	:NO
51:TONE CADE	:NO	81:SMDR OPT	:NO
52:SYS CNTR	:NO	82:DATA BASE	:NO
53:TRK TIME	:NO	83:TRFC RPT	:YES
54:MAKE RATE	:NO	84:VMAA PORT	:NO
55:DATE TIME	:YES	85:VMAA OPT	:NO
56:NITE TIME	:YES		

**СМЕЖНЫЕ КОДЫ**

НЕТ

**ММС 91****ВЕРСИЯ СИСТЕМЫ**

Этот код позволяет определить версию системного аппарата и версию системы. Он не подлежит изменению.

**ИСПОЛЬЗУЕМЫЕ КЛАВИШИ**

VOLUME                      Используется для выбора станции.

**ПОРЯДОК ДЕЙСТВИЙ**

1. Нажмите [**TRANSFER**] и наберите **91**.
2. Используйте [**VOLUME**](+) или (-) для выбора нужного вам параметра.
3. Нажмите [**TRANSFER**] для сохранения изменений и выхода.

**ИНДИКАТОР**

KSU:V1.0 KTS:V01

MADE: 1996.01.01

**УСТАНОВКИ ПО УМОЛЧАНИЮ**

НЕТ

**СМЕЖНЫЕ КОДЫ**

НЕТ





## MMC 92

## СОСТОЯНИЕ ПОРТОВ СИСТЕМЫ

Этот код используется для отображения состояния портов системы. Существует всего 16 различных состояний портов. Они перечислены ниже.

IDLE	Свободен
BUSY	Занят
CALLBACK	Возврат звонка
DOOR RING	Звонок домофона
TRK RING	Звонок от внешней линии
STN RING	Звонок от внутреннего аппарата
GRP RING	Звонок на группу аппаратов
RCL RING	Напоминание о звонке
PROGRAM	В программировании
ON T HOLD	Удержание на внешней линии
ON S HOLD	Удержание системой
ON E HOLD	Удержание на внутреннем аппарате
IS PAGED	В оповещении
IS SEIZED	В использовании
WRAP UP	Возвращен
OFF HOOK	Снята трубка

**ИСПОЛЬЗУЕМЫЕ КЛАВИШИ**

VOLUME	Используется для выбора порта.
HOLD	Используется для удаления информации о состоянии порта.

**ПОРЯДОК ДЕЙСТВИЙ**

1. Нажмите [**TRANSFER**] и наберите **92**.
2. Используйте [**VOLUME**](+) или (-) для выбора порта, состояние которого вы хотите узнать.
3. Если вы хотите удалить информацию о состоянии порта, нажмите [**HOLD**].
4. Нажмите [**TRANSFER**] для сохранения изменений и выхода.

**ИНДИКАТОР**

[702] IDLE

[702] BUSY

[7020] IDLE

***УСТАНОВКИ ПО УМОЛЧАНИЮ***

IDLE

***СМЕЖНЫЕ КОДЫ***

НЕТ

## ММС 93

## ВЫБОР ЯЗЫКА

Этот код предназначается для выбора языка сообщений на ЖКИ. Вы можете выбрать один из трех языков, перечисленных ниже.

<b>НОМЕР</b>	<b>ЯЗЫК</b>
1	ENGLISH (английский)
2	SPANISH (испанский)
3	PORTUGUESE (португальский)

**ИСПОЛЬЗУЕМЫЕ КЛАВИШИ**

VOLUME	Используется для выбора аппарата.
MUTE / MESSAGE	Используется для выбора языка.
KEYPAD	Используется для ввода цифровых данных.

**ПОРЯДОК ДЕЙСТВИЙ**

1. Нажмите [**TRANSFER**] и наберите **93**.  
*На индикаторе появится*
2. Используйте [**VOLUME**](+) или (-) для выбора аппарата.
3. Нажмите [**MUTE**] или [**MESSAGE**] для выбора языка или используя KEYPAD введите
  - 1 для **ENGLISH**
  - 2 для **SPANISH**
  - 3 для **PORTUGUESE**.
4. Нажмите [**TRANSFER**] для сохранения изменений и выхода.

**ИНДИКАТОР**

ENGLISH

SPANISH

**УСТАНОВКИ ПО УМОЛЧАНИЮ**

ENGLISH

**СМЕЖНЫЕ КОДЫ**

НЕТ



**ММС 94****ОСТАНОВКА ВСЕХ ПРОЦЕССОВ**

Этот код используется только в том случае, когда необходимо прекратить все процессы обработки данных. Для доступа к этому коду требуется четырехзначный пароль технического уровня доступа. Данный код не влияет на уже происходящие звонки, но при попытке совершить новый звонок вы услышите сигнал ЗАНЯТО.

**ИСПОЛЬЗУЕМЫЕ КЛАВИШИ**

VOLUME	Используется для выбора аппарата.
MUTE / MESSAGE	Используется для выбора PROCESSING/HALT.
KEYPAD	Используется для ввода пароля.

**ПОРЯДОК ДЕЙСТВИЙ**

1. Нажмите [**TRANSFER**] и наберите **94**.
2. Используя KEYPAD, введите пароль технического уровня доступа.
3. Нажмите [**MUTE**] или [**MESSAGE**] для выбора PROCESSING / HALT или, используя KEYPAD, введите  
**0** для **PROCESSING**  
**1** для **HALT**.
4. Нажмите [**TRANSFER**] для сохранения изменений и выхода.

**ИНДИКАТОР**

PASSCODE:

PASSCODE:\*\*\*\*

PROCESSING

**УСТАНОВКИ ПО УМОЛЧАНИЮ**

PROCESSING

**СМЕЖНЫЕ КОДЫ**

НЕТ



## MMC 95

## ПЕРЕЗАГРУЗКА СИСТЕМЫ

Этот код используется для перезагрузки системы. Существует два метода перезагрузки, описанные ниже.

<b>МЕТОД</b>	<b>ОПИСАНИЕ</b>
RESET SYSTEM	Будет только перезагружена система.
CLEAR MEMORY	Будет перезагружена система и очищена вся память. Если вы выбрали этот метод, будут установлены значения всех параметров по умолчанию.

Этот код должен применяться с осторожностью. При перезагрузке системы все разговоры и передача данных прерываются. При очистке памяти удаляются все данные пользователей и система возвращается в состояние по умолчанию.

**ИСПОЛЬЗУЕМЫЕ КЛАВИШИ**

VOLUME	Используется для выбора аппарата.
KEYPAD	Используется для ввода цифровых данных.

**ПОРЯДОК ДЕЙСТВИЙ**

1. Нажмите [**TRANSFER**] и наберите **95**.
2. Используя KEYPAD, введите пароль технического уровня доступа.
3. Нажмите [**VOLUME**](+) или (-) для выбора метода перезагрузки или, используя KEYPAD, введите  
**0** для **NO**  
**1** для **YES**.  
*Если вы выбрали CLEAR MEMORY, наберите 0 для NO или 1 для YES, чтобы подтвердить свой выбор.*
4. Нажмите [**TRANSFER**] для сохранения изменений и выхода.

**ИНДИКАТОР**

PASSCODE:

RESET SYSTEM?

CLEAR MEMORY?

ARE YOU SURE?

***УСТАНОВКИ ПО УМОЛЧАНИЮ***

НЕТ

***СМЕЖНЫЕ КОДЫ***

НЕТ



# ПРИЛОЖЕНИЕ

- А. УДАЛЕННОЕ ПРОГРАММИРОВАНИЕ
- Б. ВЫВОД БАЗЫ ДАННЫХ
- В. ГОЛОСОВЫЕ СООБЩЕНИЯ DISA

## ПРИЛОЖЕНИЕ А

# УДАЛЕННОЕ ПРОГРАММИРОВАНИЕ

Телефонная станция NX–СЕРИИ, в которую установлена SMDR/R–MMC плата, предоставляет возможность удаленного программирования системы посредством последовательного порта R–MMC, находящегося на этой плате. Этот порт предназначен только для программирования системы. Удаленное программирование, предоставляемое системой NX–СЕРИИ, позволяет добавлять, удалять и изменять элементы базы данных системы. В то время, когда происходит изменение элементов программы в режиме удаленного программирования, нет возможности сохранять программу системы в файл или загружать ее из имеющегося файла. Возможность программирования системы посредством удаленного программирования предоставляется всеми системами NX–СЕРИИ.

## 1. НЕОБХОДИМЫЕ ТРЕБОВАНИЯ

### 1.1 ТРЕБОВАНИЯ К СИСТЕМЕ

Прежде чем осуществлять удаленное программирование системы, необходимо выполнить следующие условия :

- Установите SMDR/R–MMC плату в базовый блок.
- В программном коде MMC 80 измените установки R–MMC последовательного порта так, чтобы они соответствовали установкам порта модема, подключенного к этому порту. Может быть установлена (baud rate) скорость передачи данных 300, 600, 1200, 2400, 4800 и 9600 бод. По умолчанию устанавливаются следующие параметры: 8–битовые данные, без проверки четности, 1 стоповый бит (8 data bit, no parity, 1 stop bit).
- В программном коде MMC 80 установите, какой системный телефон серии NX–24E, подключенный к системе, будет использоваться для удаленного программирования. Во время сеанса удаленного программирования с этого системного телефона нельзя производить каких–либо операций. Когда не происходит удаленное программирование, этот телефон функционирует в нормальном режиме.

✓ **ЗАМЕЧАНИЕ** : Физического соединения между этим системным телефоном и модемом или между этим системным телефоном и R–MMC портом не требуется. Этот телефон используется для логической привязки удаленного оператора системы к внутреннему порту, к которому будет обращаться система.

- Тип модема и распайка кабеля, подключаемого к R–MMC порту приведены ранее.
- К модему необходимо подключить внешнюю линию.

### 1.2 ТРЕБОВАНИЯ К УДАЛЕННОМУ ОПЕРАТОРУ

- Удаленному оператору необходимо иметь персональный компьютер с установленной коммуникационной программой, которая поддерживает эмуляцию терминала VT102.

✓ **ЗАМЕЧАНИЕ** : Поскольку коммуникационные программы могут изменяться, есть вероятность, что некоторые пакеты коммуникационных программ не будут работать правильно.

- Необходим внутренний или внешний модем, способный работать на скорости модема, подключенного к системе.
- Модем необходимо подключить к внешней линии.

## 1.3 НАЧАЛО ПРОГРАММИРОВАНИЯ

Наберите номер телефона, к которому подключен модем системы, и дождитесь соединения. Как только соединение установлено, нажмите клавишу TAB на вашем персональном компьютере, и вы увидите изображенное ниже приглашение в систему **NX-СЕРИИ**. Если вме-

```
WELCOME TO NX SERIES REMOTE PROGRAM
```

```
-----  
CUSTOMER   :  
DATE       : Sat,01 , Jan  
TIME       : 00:02  
-----
```

```
TRANSFER   : TAB  
SPEAKER    : RETURN  
UP/DOWN    : UP/DOWN  
REDIAL/FLASH : LEFT/RIGHT  
HOLD       : BACKSPACE
```

```
PROGRAM CODE:
```

сто приглашения вы увидите сообщение «SORRY! DESTINATION PORT IS BUSY», это означает, что системный телефон, порт которого предназначен для удаленного программирования, в данный момент занят, и вам необходимо приостановить удаленное программирование. Если система NX-СЕРИИ выдала приглашение, наберите код MMC 20, введите пароль доступа в систему и приступите к удаленному программированию.

## 1.4 ПРОТОКОЛ ПРОГРАММИРОВАНИЯ

Все команды и символы фиксированы и не могут быть изменены программно, поэтому используйте команды и символы, эквивалентные командам и символам, вводимым с системного телефона NX24E при программировании соответствующего MMC — программного кода. Номера могут быть введены посредством стандартных клавиш цифр на клавиатуре вашего PC или цифровых клавиш в правой части клавиатуры, если они имеются.

**ПРЕДУПРЕЖДЕНИЕ** : При удаленном программировании не изменяйте установки программных кодов MMC 73, MMC 90 (метод 2). Их изменение приведет к потере коммуникационных параметров и удаленное программирование станет невозможным. Возникнет необходимость восстановления этих параметров, а для этого нужен непосредственный доступ в систему.

## 2. ПРОГРАММИРОВАНИЕ СИСТЕМЫ С ПЕРСОНАЛЬНОГО КОМПЬЮТЕРА.

Телефонная станция **NX–СЕРИИ**, в которую установлена SMDR/R–MMC плата, предоставляет возможность программирования системы с персонального компьютера посредством последовательного порта R–MMC, находящегося на этой плате. Этот порт предназначен только для программирования системы. Программирование с PC, предоставляемое системой **NX–СЕРИИ**, позволяет добавлять, удалять и изменять элементы базы данных системы. В то время, когда происходит изменение элементов программы в режиме программирования с PC, нет возможности сохранять программу системы в файл или загружать ее из файла. Возможность программирования системы посредством персонального компьютера предоставляется всеми системами **NX–СЕРИИ**.

### 2.1 ТРЕБОВАНИЯ К СИСТЕМЕ

Прежде чем осуществлять программирование системы посредством персонального компьютера, необходимо выполнить следующие условия :

- Установите SMDR / R–MMC плату в базовый блок.
- Необходимо иметь персональный компьютер с установленной коммуникационной программой, которая поддерживает эмуляцию терминала VT102.
- ✓ **ЗАМЕЧАНИЕ** : Поскольку коммуникационные программы могут изменяться, есть вероятность, что некоторые пакеты коммуникационных программ не будут работать правильно.
- В программном коде MMC 80 измените установки R–MMC последовательного порта так, чтобы они соответствовали установкам порта PC, подключенного к этому порту. Может быть установлена (baud rate) скорость передачи данных 300, 600, 1200, 2400, 4800 и 9600 бод. По умолчанию устанавливаются следующие параметры: 8–битовые данные, без проверки четности, 1 стоповый бит (8 data bit, no parity, 1 stop bit).
- В программном коде MMC 80 установите, какой системный телефон серии NX–24E, подключенный к системе, будет использоваться для программирования с PC. Во время сеанса программирования с PC с этого системного телефона нельзя производить никаких операций. Когда не происходит программирование с PC, этот телефон функционирует в нормальном режиме.
- ✓ **ЗАМЕЧАНИЕ** : Физического соединения между этим системным телефоном и R–MMC портом не требуется. Этот телефон используется для логической привязки PC–терминала системы к внутреннему порту, к которому будет обращаться система.
- Необходим кабель, соединяющий PC терминал и R–MMC порт.

### 2.2 НАЧАЛО ПРОГРАММИРОВАНИЯ

Как только соединение установлено, нажмите клавишу TAB на вашем персональном компьютере, и вы увидите ранее описанное приглашение в систему **NX–СЕРИИ**. Если вместо приглашения вы увидите сообщение «SORRY! DESTINATION PORT IS BUSY», это означа–

ет, что системный телефон, порт которого предназначен для программирования с РС, в данный момент занят, и вам необходимо приостановить программирование. Если система **NX-СЕРИИ** выдала приглашение, наберите код MMC 20, введите пароль доступа в систему и приступите к программированию.

✓ **ЗАМЕЧАНИЕ** : В качестве имени CUSTOMER в приглашении в систему будет стоять имя, записанное в коде MMC 81.

## 2.3 ПРОТОКОЛ ПРОГРАММИРОВАНИЯ

Все команды и символы фиксированы и не могут быть изменены программно, поэтому используйте команды и символы, эквивалентные командам и символам, вводимым с системного телефона NX-24E при программировании соответствующего MMC — программного кода. Номера могут быть введены посредством стандартных клавиш цифр на клавиатуре вашего РС или цифровых клавиш в правой части клавиатуры, если они имеются.

## ПРИЛОЖЕНИЕ Б

# СОХРАНЕНИЕ БАЗЫ ДАННЫХ

## 1. НЕОБХОДИМЫЕ ТРЕБОВАНИЯ

Телефонная станция NX–СЕРИИ, в которую установлена SMDR/R–MMC плата, предоставляет возможность сохранять базу данных системы посредством последовательного порта документирования звонков (SMDR), находящегося на этой плате. Сохранение базы данных осуществляется при помощи специальной программы, поставляемой изготовителем.

### 1.1 ТРЕБОВАНИЯ К СИСТЕМЕ

Следующие условия должны быть выполнены перед установкой программного обеспечения.

- Установите SMDR / R–MMC плату в базовый блок.
- Необходимо иметь 286 или выше IBM PC или полностью IBM–совместимый компьютер.
- Необходимо иметь MS–DOS 5.0 или выше операционную систему.
- Необходимо иметь 3 1/2” или 5 1/4” дисковод.
- VGA монитор.
- Эта программа не работает под операционной системой WINDOWS. Попытка запустить программу из–под этой операционной системы может привести к потере информации.

## 2. УСТАНОВКА ПРОГРАММЫ

### 2.1 НАЧАЛО

Создайте директорию, в которой будет сохраняться база данных (DATABASE DOWN–LOAD) Скопируйте в эту директорию файл NX\_XXXX.EXE. Наберите в командной строке NX\_XXXX для архивирования файла, он будет иметь расширение \*.exe.

- Войдите в директорию, в которой хранится программа DATABASE DOWN–LOAD.
- Наберите в командной строке «NX» и нажмите ENTER.

## 3. УСТАНОВКА ПРОЦЕДУРЫ СОХРАНЕНИЯ БАЗЫ ДАННЫХ

Самым важным моментом в подготовке системы сохранения базы данных является правильность ее установки. Много проблем может возникнуть в результате неправильной распайки соединительного кабеля. Могут быть выведены из строя COM порт вашего компьютера, а также порт на NX-SMDR/R-MMC плате.

### 3.1 ЗАПУСК ПРОГРАММЫ СОХРАНЕНИЯ БАЗЫ ДАННЫХ

- Соедините посредством кабеля (RS-232C) COM порт вашего PC с SMDR-портом системы.
- Включите компьютер.
- Войдите в директорию, где хранится программа.
- В командной строке наберите NX и нажмите ENTER. Вы увидите следующее меню:

SIO PORT=COM1 PRINT PORT=LPT1 AUG.5 09:34:20

MAIN MENU	
SELECT KEY SYSTEM	FUNCTION
F1	HELP
F2	DOWNLOAD
F3	OPEN FILE/FILE(NX_DB.TXT)
F4	OPEN FILE/SCREEN
F5	OPEN FILE/PRINTER
F6	SELECT SERIAL PORT
F7	SELECT PARALLEL PORT
F8	EXIT

## 4. ИСПОЛЬЗОВАНИЕ ПРОГРАММЫ СОХРАНЕНИЕ БАЗЫ ДАННЫХ

### 4.1 ВЫВОД БАЗЫ ДАННЫХ

- Выберите «SELECT PORT» или нажмите F7. Установите COM порт компьютера, к которому подключена система.
- Выберите «DOWNLOAD» или нажмите F3. Когда появится подсказка, введите название файла.
- На экране дисплея появится надпись «DOWNLOADING... Press ESC key to cancel».
- Вам необходимо подождать 15 минут до завершения процесса.
- Если процесс будет закончен успешно, на экране дисплея появится надпись «DOWNLOADING successfully»

## 4.2 КАК СОХРАНИТЬ ФАЙЛ

- Выберите «OPEN FILE/FILE(NX\_DB.TXT)» или нажмите F3. Когда появится подсказка, введите имя файла, созданного ранее.
- Укажите диапазон MMC кодов, которые вы хотите сохранить, после чего вы получите файл в ASCII формате с именем NX\_DB.TXT.

## 4.3 КАК ПРОСМОТРЕТЬ ФАЙЛ НА ЭКРАНЕ

- Выберите «OPEN FILE/SCREEN» или нажмите F4. Когда появится подсказка, введите имя файла, созданного ранее.
- Укажите диапазон MMC кодов, которые вы хотите увидеть на экране.

## 4.4 КАК РАСПЕЧАТАТЬ ФАЙЛ

- Выберите «OPEN FILE/PRINTER» или нажмите F5. Когда появится подсказка, введите имя файла, созданного ранее.
- Укажите диапазон MMC кодов, которые вы хотите распечатать на принтере.



**ПРИЛОЖЕНИЕ В**

# ГОЛОСОВОЕ ОПОВЕЩЕНИЕ DISA

## 1. АВТОМАТИЧЕСКИЙ ОТВЕТ ПО DISA

Система автоматически отвечает на звонок, пришедший по внешней линии, запрограммированной на режим DISA (прямой доступ с внешней линии на внутренний номер), и посылает сообщение, например «Это компания ХХХ. Наберите номер аппарата, пожалуйста». Эта функция помогает звонящему по DISA линии узнать об отсутствии или занятости вызываемого абонента по оставленному на его аппарат сообщению. (Фразы 2 и 3).

- Сообщение может быть размером до 5 сек. (15 сек на сообщение–подсказку)
- Вы можете записать любое необходимое вам сообщение.

## 2. КОНФИГУРАЦИЯ ФРАЗ

ФРАЗА	НАЗНАЧЕНИЕ	ДЛИТЕЛЬНОСТЬ
1	Сообщение–подсказка	15 сек
2	Занято	5 сек
3	Неверный набор	5 сек
4	Переход на оператора	5 сек

✓ **ЗАМЕЧАНИЕ :**

- Если вызываемый аппарат занят, то будут посланы 2 и 4 сообщение.
- Если вы неверно набрали номер, то будут послано 3 сообщение.
- Если вы хотите использовать эту функцию, то в программном коде MMC 42 установите режим «ON».

## 3. КАК ЗАПИСАТЬ И ПРОСЛУШАТЬ СООБЩЕНИЯ

### 3.1 ЗАПИСЬ СООБЩЕНИЙ ДЛЯ ПРОСМОТРА

- Наберите «18», на дисплее появится надпись «RECORD : PLAY ?».
- Нажмите «0», и запишите первую фразу.
- После записи фразы она автоматически будет воспроизведена.
- На дисплее появится надпись «RECORDING» для записи второй фразы.
- Запишите вторую фразу и прослушайте ее.
- Таким образом вы можете записать все 4 фразы.

## 3.2 ЗАПИСЬ СООБЩЕНИЙ

- Наберите «18», на дисплее появится надпись «RECORD : PLAY ?».
- Выберите номер записываемого сообщения (1–4), на дисплее появится надпись «RECORDING».
- Надиктуйте сообщение, используя трубку или микрофон.
- После записи сообщение будет автоматически воспроизведено.

### ✓ ЗАМЕЧАНИЕ :

- В случае первого включения системы вы можете записать сообщения только в порядке с 1 по 4.

## 3.3 ПРОСЛУШИВАНИЕ СООБЩЕНИЙ

- Наберите «18», на дисплее появится надпись «RECORD : PLAY ?».
- Выберите номер сообщения, которое вы хотите прослушать (5–8), на дисплее появится надпись «PLAYING».
- Прослушайте сообщение.

### ✓ ЗАМЕЧАНИЕ :

- Если вы хотите изменить сообщение, воспользуйтесь процедурой (1). Старое сообщение будет заменено новым.
- Если при прослушивании сообщений будет введен несуществующего сообщения, то раздастся предупредительный сигнал.
- Вы не можете записать сообщение в то время как оно прослушивается.
- Если вы остановились во время записи сообщения, то вы не можете ни записать новое сообщение, ни прослушать старое, до тех пор пока не истечет общее время этого сообщения.
- Для того чтобы воспользоваться функцией записи сообщений, набирайте код этой функции «18». Номер этой функции может быть изменен. В таком случае узнайте у системного администратора номер этой функции.

# ЖУРНАЛ УСТАНОВОК



<b>ММС 11</b>		<b>ПЕРЕНАПРАВЛЕНИЕ ЗВОНКОВ</b>		
НОМЕР АППАРАТА	ТИП ПЕРЕНАПРАВЛЕНИЯ			NO ANSWER TIME (ВРЕМЯ ОТСУТСТВИЯ ОТВЕТА)
	FORWARD ALL (ВСЕХ ЗВОНКОВ)	FORWARD BUSY (ЕСЛИ ЗАНЯТО)	FORWARD NO ANSWER (ПРИ ОТСУТСТВИИ ОТВЕТА)	

<b>ММС 17</b>		<b>ИНДИВИД. СПИСОК БЫСТРОГО НАБОРА</b>	
№ АППАРАТА	НАБОР	НОМЕР БЫСТРОГО НАБОРА	

<b>ММС 21</b>		<b>ИЗМЕНЕНИЕ ПАРОЛЯ</b>
ПАРОЛЬ		

<b>ММС 22</b>		<b>ВКЛ./ВЫКЛ. ФУНКЦИЙ АППАРАТА</b>						
№ АППАРАТА	BGM (ФОНОВАЯ МУЗЫКА)	DND (НЕ БЕС- ПОКОИТЬ)	DOOR (ДОМОФОН)	HUNT (ПЕРЕНА- ПРАВЛ.)	MIKE (СПИКЕР- ФОН)	ОТПРАВКА ОПОВЕЩЕНИЙ	ПРИЕМ ОПОВЕЩЕНИЙ	ПЕЧАТЬ SMDR



ММС 23		ЗОНЫ ОПОВЕЩЕНИЯ											
ЗОНА													

ММС 24		ПОДКЛЮЧЕНИЕ К РАЗГОВОРАМ										
ПАРАМЕТР :												
НОМЕР АППАРАТА		КЛАСС ПОДКЛЮЧЕНИЯ										

ММС 25		ГОРЯЧАЯ / ТЕПЛАЯ ЛИНИЯ											
НОМЕР АППАРАТА		НАЗНАЧЕНИЕ											ВРЕМЯ ЗАДЕРЖКИ ТЕПЛОЙ ЛИНИИ

ММС 26		УСТАНОВКА БУДИЛЬНИКА												
НОМЕР АППАРАТА		НОМЕР БУДИЛЬНИКА											ВРЕМЯ СРАБАТЫВ.	РЕЖИМ DAY/ DAILY

ММС 27		СООБЩЕНИЯ ОБ ОТСУТСТВИИ										
№ СООБЩЕНИЯ		СОДЕРЖАНИЕ СООБЩЕНИЯ										

<b>ММС 31</b>		<b>ИСПОЛЬЗОВАНИЕ ВНЕШНИХ ЛИНИЙ</b>	
НОМЕР АППАРАТА	№ ВНЕШНЕЙ ЛИНИИ	СОВЕРШЕНИЕ ЗВОНКОВ	ОТВЕТ НА ЗВОНКИ

<b>ММС 32</b>		<b>ВНУТРЕННИЕ ПЕРЕГОВОРЫ</b>	
НОМЕР АППАРАТА	ВЫЗЫВАЕМЫЙ АППАРАТ	ИСПОЛЬЗОВАНИЕ	

<b>ММС 33</b>		<b>ЗВОНКИ С ДОМОФОНА</b>	
НОМЕР ДОМОФОНА	ДНЕВНОЙ РЕЖИМ	НОЧНОЙ РЕЖИМ	

<b>ММС 34</b>		<b>ГРУППЫ ПЕРЕХВАТА</b>	
НОМЕР ГРУППЫ		НОМЕР АППАРАТА	

№ ГРУППЫ ПЕРЕХВАТА				

МАКСИМАЛЬНЫЙ НОМЕР ГРУППЫ ПЕРЕХВАТА РАВЕН 10.



<b>ММС 35</b>		<b>ГРУППЫ АППАРАТОВ</b>		
НОМЕР ГРУППЫ АППАРАТОВ				
ТИП ЗВОНКА	ВРЕМЯ ПЕРЕХОДА	ВРЕМЯ ПЕРЕВОДА НА ГРУППУ	ПОРТ ПЕРЕХОДА	ТИП ГРУППЫ

<b>ММС 36</b>		<b>ДИРЕКТОР / СЕКРЕТАРЬ СВЯЗЬ</b>	
СЕКРЕТАРЬ	ДИРЕКТОР 1	ДИРЕКТОР 2	

<b>ММС 37</b>		<b>ПОДКЛЮЧЕНИЕ КОНСОЛИ (АОМ)</b>			
АОМ	УСТАНОВЩИК	АОМ	УСТАНОВЩИК	АОМ	УСТАНОВЩИК

<b>ММС 38</b>		<b>ТИП НАБОРА С ОБЫЧНОГО АППАРАТА</b>	
№ АППАРАТА	ТИП НАБОРА	№ АППАРАТА	ТИП НАБОРА

<b>ММС 39</b>		<b>ЛИНИИ ПЕРЕДАЧИ ДАННЫХ</b>	
№ АППАРАТА	РЕЖИМ VOICE / DATA	№ АППАРАТА	РЕЖИМ VOICE / DATA



<b>ММС 40 НАЗНАЧЕНИЕ ВНЕШНЕЙ ЛИНИИ КАК УАТС</b>			
№ ВНЕШНЕЙ ЛИНИИ	С.О./ УАТС	№ ВНЕШНЕЙ ЛИНИИ	С.О./ УАТС

**ПАРАМЕТРЫ ВНЕШНИХ ЛИНИЙ**

№ ВНЕШНЕЙ ЛИНИИ	ТИП НАБОРА (41)	ВНЕШНЯЯ ЛИНИЯ ВКЛ./ ВЫКЛ.					НАПРАВЛ. ЗВОНКОВ		ИМЯ ЛИНИИ (44)
		1A2 EMULATION	ПЕРЕНАПР. ЗВОНКОВ	ЗВОНКИ ОПОВЕЩ.	ПРОВЕРКА ЗАПРЕТОВ	ГОЛОСОВЫЕ СООБЩ.	ДНЕВНОЙ РЕЖИМ	НОЧНОЙ РЕЖИМ	

<b>ММС 45 ГРУППЫ ВНЕШНИХ ЛИНИЙ</b>								
УСТАНОВКА								
№ ГРУППЫ								
ЧЛЕНЫ ГРУППЫ								

МАКСИМАЛЬНЫЙ НОМЕР ГРУППЫ ВНЕШНИХ ЛИНИЙ РАВЕН 11.

<b>ММС 46 ДОСТУП С ВНЕШ. ЛИНИИ НА ВНУТР. НОМЕР (DISA)</b>		
№ ВНЕШНЕЙ ЛИНИИ	ПАРАМЕТР DISA	ГОЛОСОВЫЕ СООБЩЕНИЯ (42)



<b>ММС 50</b>		<b>ВРЕМЕННЫЕ ПАРАМЕТРЫ СИСТЕМЫ</b>	
ПАРАМЕТР	ДИАПАЗОН	ЗНАЧ. ПО УМОЛЧАНИЮ	НОВОЕ ЗНАЧЕНИЕ
ALM R INT	1—250 СЕК	025 СЕК	
ALM R DUR	1—250 СЕК	010 СЕК	
ARDL INT	1—250 СЕК	045 СЕК	
ARDL REAL	1—250 СЕК	045 СЕК	
СBACK NOA	1—250 СЕК	030 СЕК	
CO CO DIS	1—250 МИН	010 МИН	
DOOR RELS	100—2500 МСЕК	1500 МСЕК	
DOR R OFF	1—250 СЕК	030 СЕК	
FIRST DGT	1—250 СЕК	025 СЕК	
HOOK OFF	100—2500 МСЕК	0200 МСЕК	
INTER DGT	1—250 СЕК	025 СЕК	
MMC OUT	10—250 СЕК	030 СЕК	
OFF R INT	1—250 СЕК	015 СЕК	
PAGE MAX	1—250 СЕК	020 СЕК	
RCAL DISC	1—250 МИН	002 МИН	
RCAL RING	0—250 СЕК	015 СЕК	
RCAL WAIT	0—250 СЕК	015 СЕК	
RCAL HOLD	0—250 СЕК	045 СЕК	
RCAL TRSF	0—250 СЕК	045 СЕК	
SLT F MIN	10—2500 МСЕК	0350 МСЕК	
SLT F MAX	10—2500 МСЕК	0800 МСЕК	
SMDR PULAS	1—250 СЕК	030 СЕК	
SMDR DRMF	0—250 СЕК	015 СЕК	

<b>ММС 51</b>		<b>ТОНЫ СИСТЕМЫ</b>		
ТОН / ЗВОНОК	ВКЛ	ВЫКЛ	ВКЛ	ВЫКЛ

<b>ММС 52</b>		<b>КОЛИЧЕСТВО ПОВТОРОВ СЕРВИСА</b>	
ФУНКЦИЯ		КОЛИЧЕСТВО ПОВТОРОВ	

<b>ММС 53 ВРЕМЕННЫЕ ПАРАМЕТРЫ ВНЕШНИХ ЛИНИЙ</b>			
ПАРАМЕТР	ДИАПАЗОН	ПО УМОЛЧАНИЮ	НОВОЕ ЗНАЧЕНИЕ
CLEARING	1—25 СЕК	02 СЕК	
CO SUPV	100—2500 МСЕК	0400 МСЕК	
DTMF DUR	100—2500 МСЕК	0100 МСЕК	
F DGT DLY	100—2500 МСЕК	0600 МСЕК	
FLASH PBX	100—2500 МСЕК	0600 МСЕК	
MFS ON TM	100—2500 МСЕК	0100 МСЕК	
MF OFF TM	100—2500 МСЕК	0100 МСЕК	
NEW CALL	100—9900 МСЕК	0600 МСЕК	
NO RING	1—250 СЕК	004 СЕК	
PAUSE TM	1—250 СЕК	003 СЕК	
RNG DETCT	100—2500 МСЕК	0400 МСЕК	

<b>ММС 54 СКВАЖНОСТЬ ИМПУЛЬСОВ</b>			
MAKE :		BREAK :	

<b>ММС 56 ВРЕМЯ ПЕРЕКЛЮЧЕНИЯ ДЕНЬ / НОЧЬ</b>		
ТИП ТАБЛИЦЫ		
№ ПОДТАБЛИЦЫ	ДНЕВНОЙ РЕЖИМ	НОЧНОЙ РЕЖИМ

<b>ММС 57 СТОИМОСТЬ РАЗГОВОРОВ</b>	
ЕДИНИЦА СТОИМОСТИ	

<b>ММС 60 ТАБЛИЦА ЗАПРЕЩ. КОМБИНАЦИЙ / ПРИМЕНЕНИЕ</b>														
КОМБИ-НАЦИЯ	ПРИМЕНЕНИЕ				КОМБИ-НАЦИЯ	ПРИМЕНЕНИЕ				КОМБИ-НАЦИЯ	ПРИМЕНЕНИЕ			
	В	С	Д	Е		В	С	Д	Е		В	С	Д	Е

<b>ММС 61 ТАБЛИЦА РАЗРЕШ. КОМБИНАЦИЙ / ПРИМЕНЕНИЕ</b>														
КОМБИ-НАЦИЯ	ПРИМЕНЕНИЕ				КОМБИ-НАЦИЯ	ПРИМЕНЕНИЕ				КОМБИ-НАЦИЯ	ПРИМЕНЕНИЕ			
	В	С	Д	Е		В	С	Д	Е		В	С	Д	Е



ММС 62		КОДЫ ДОСТУПА К УАТС ЛИНИЯМ	
НОМЕР УАТС ЛИНИИ	КОД	НОМЕР УАТС ЛИНИИ	КОД

ММС 63			ПЕРСОНАЛЬНЫЕ КОДЫ		
НОМЕР	КОД	КЛАСС	НОМЕР	КОД	КЛАСС

ММС 64		ТАБЛИЦА ИСКЛЮЧИТЕЛЬНЫХ НОМЕРОВ			
НОМЕР	КОД	НОМЕР	КОД	НОМЕР	КОД

ММС 65		СОЗДАНИЕ КАРТОЧЕК X, Y, Z			
X :		Y :		Z :	

ММС 67		СПИСОК БЫСТРОГО НАБОРА	
№	НОМЕР БЫСТРОГО НАБОРА	№	НОМЕР БЫСТРОГО НАБОРА

ММС 70		НУМЕРАЦИЯ ФУНКЦИЙ СИСТЕМЫ			
ФУНКЦИЯ	КОД ДОСТУПА	ФУНКЦИЯ	КОД ДОСТУПА	ФУНКЦИЯ	КОД ДОСТУПА

**NX-24E / NX-24B**

19 :	20 :	21 :	22 :	23 :	24 :
13 :	14 :	15 :	16 :	17 :	18 :
07 :	08 :	09 :	10 :	11 :	12 :
01 :	02 :	03 :	04 :	05 :	06 :

**NX-24E / NX-24B**

07 :	08 :	09 :	10 :	11 :	12 :
01 :	02 :	03 :	04 :	05 :	06 :

**NX-6B**

01 :	02 :	03 :	04 :	05 :	06 :
------	------	------	------	------	------

**AS-30**

01 :	02 :	03 :	04 :	05 :	06 :
07 :	08 :	09 :	10 :	11 :	12 :
13 :	14 :	15 :	16 :	17 :	18 :
19 :	20 :	21 ;	22 :	23 :	24 :
25 :	26 :	27 :	28 :	29 :	30 :

**SKP-816**

09 :	17 :		01 :	02 :	03 :	04 :
10 :	18 :		05 :	06 :	07 :	08 :
11 :	19 :					
12 :	20 :					
13 :	21 :					
14 :	22 :					
15 :	23 :					
16 :	24 :					

**NX-AOM**

01 :	13 :
02 :	14 :
03 :	15 :
04 :	16 :
05 :	17 :
06 :	18 :
07 :	19 :
08 :	20 :
09 :	21 :
10 :	22 :
11 :	23 :
12 :	24 :



<b>ММС 80</b>		<b>ПАРАМЕТРЫ ИНТЕРФЕЙСА ВВОДА / ВЫВОДА</b>					
ПОРТ COM 1	ПОРТ COM 2	XON OFF		SMDR	REMOTE		TRAFFIC
		COM 1	COM 2		PORT	STR	

<b>ММС 81</b>		<b>ДОКУМЕНТИРОВАНИЕ ЗВОНКОВ (SMDR)</b>				
PAGE HEADER	LINE PER PAGE	INCOMING CALL	AUTHORIZE CODE	LESS START TIME	ALARM	COMPANY NAME

<b>ММС 85</b>		<b>ПАРАМЕТРЫ ГОЛОСОВОЙ ПОЧТЫ / АВТОСЕКРЕТАРЯ</b>		
ГОЛОСОВАЯ ПОЧТА (VM / AA):				
ПАРАМЕТР		CALL	TONE	
ИМЯ	ВКЛ / ВЫКЛ	(В СЛУЧАЕ ПАРАМЕТРА SEPERATOR)		