

## **Серия AXIS P13**

**Сетевая видеокамера AXIS P1364**

**Сетевая видеокамера AXIS P1365 Mk II**

**Руководство по установке**

## Правовые аспекты

В некоторых странах видеонаблюдение может быть запрещено или ограничиваться действующими законами. Перед применением данного устройства в составе системы видеонаблюдения ознакомьтесь с действующим государственным законодательством.

В комплект данного устройства входит одна (1) лицензия на кодек H.264 и одна (1) лицензия на кодек AAC. По вопросу приобретения других лицензий обращайтесь в магазин.

## Ответственность

Настоящее руководство подготовлено со всей ответственностью.

Пожалуйста, сообщайте в местное представительство компании Axis обо всех найденных опечатках и несоответствиях. Компания Axis Communications AB не несет ответственности за технические ошибки и опечатки и оставляет за собой право вносить изменения в руководство и программное обеспечение без предварительного уведомления.

Компания Axis Communications AB не дает никакой гарантии относительно представленных в настоящем руководстве сведений, включая, в частности, подразумеваемую гарантию на товарную пригодность и применимость для конкретной области. Компания Axis Communications AB не несет ответственности за происшествия и косвенный ущерб вследствие применения и пользования представленными в настоящем руководстве сведениями. Настоящее устройство применяется только по назначению.

## Права на интеллектуальную собственность

Компания Axis AB владеет правами интеллектуальной собственности на технологии, реализованные в рассматриваемом в настоящем руководстве программном обеспечении. В частности, и без всяких ограничений, настоящие права интеллектуальной собственности могут включать один и более патентов, представленных по адресу [www.axis.com/patent.htm](http://www.axis.com/patent.htm), и один и более дополнительных патентов или патентов, находящихся на стадии получения, на территории США и других стран.

В данном устройстве используется лицензионное программное обеспечение других разработчиков. Подробнее см. пункт меню «About» в пользовательском интерфейсе.

В данном устройстве используется исходный код, принадлежащий компании Apple Computer, Inc., по условиям публичного лицензионного соглашения компании Apple 2.0 ([www.opensource.apple.com/apsl](http://www.opensource.apple.com/apsl)).

Исходный код можно посмотреть по ссылке <https://developer.apple.com/bonjour/>.

## Модификации и конструктивные изменения

Данное устройство устанавливается и эксплуатируется в строгом соответствии с инструкциями, приведенными в руководстве. Под корпусом устройства нет компонентов, обслуживаемых самостоятельно. Любые попытки модификации и конструктивных изменений считаются нарушающими положения сертификатов и свидетельств об утверждении.

## Торговые марки

AXIS COMMUNICATIONS, AXIS, EXTRAX, ARTPEC и VAPIX являются зарегистрированными торговыми марками или товарными знаками компании Axis AB в разных отраслях. Все другие названия компаний и продуктов являются торговыми марками или зарегистрированными торговыми марками соответствующих компаний.

Apple, Boa, Apache, Bonjour, Ethernet, Internet Explorer, Linux, Microsoft, Mozilla, Real, SMPTE, QuickTime, UNIX, Windows, Windows Vista и WWW являются зарегистрированными торговыми марками соответствующих владельцев. Java и все логотипы и торговые марки Java являются зарегистрированными торговыми марками Oracle и/или дочерних компаний. UPnP™ является сертификационным знаком UPnP™ Implemented Corporation.

SD, SDHC и SDXC являются торговыми марками или зарегистрированными торговыми марками SD-3C, LLC в США и других странах. Кроме этого, miniSD, microSD, miniSDHC, microSDHC, microSDXC являются торговыми марками или зарегистрированными торговыми марками SD-3C, LLC в США и других странах.

## Нормативная документация

Европа



Настоящее устройство соответствует действующим требованиям по сертификации CE и другим стандартам:

- Директива по электромагнитной совместимости 2004/108/EC. См. *Электромагнитная совместимость (ЭМС) на стр. 2.*
- Директива по низковольтному оборудованию 2006/95/EC. См. *Безопасность на стр. 3.*
- Директива по ограничению содержания вредных веществ 2011/65/EU. См. *Утилизация и переработка на стр. 3.*

Копию декларации соответствия можно запросить в компании Axis Communications AB. Подробнее см. раздел *Контактная информация на стр. 3.*

## Электромагнитная совместимость (ЭМС)

Настоящее устройство произведено и прошло испытание по следующим стандартам:

- радиочастотное излучение при условии монтажа по инструкциям и применению по назначению.
- устойчивость к электрическим и электромагнитным помехам при условии монтажа по инструкциям и применению по назначению.

## США

Настоящее устройство успешно прошло испытания с использованием витой пары без экранирования (UTP) и признано удовлетворяющим требованиям, предъявляемым к цифровым устройствам класса А, изложенным в части 15 Свода правил Федеральной комиссии связи США. Настоящее устройство успешно прошло испытания и использованием экранированной витой пары (STP) и признано удовлетворяющим требованиям, предъявляемым к цифровым устройствам класса А, изложенным в части 15 Свода правил Федеральной комиссии связи США. Настоящие требования составлены в целях предотвращения нежелательных помех, которые могут наводиться работающим устройством в условиях коммерческих помещений. Настоящее устройство генерирует, использует и излучает радиочастотную энергию, поэтому в случае несоблюдения правил установки и эксплуатации, приведенных в настоящем руководстве, может наводиться помехи на радиоаппаратуру. При применении настоящего устройства в жилых помещениях существует вероятность наведения помех, и в этом случае устранение данной проблемы полностью возлагается на владельца настоящего устройства.

## Канада

Настоящее цифровое устройство соответствует требованиям стандарта CAN ICES-3 (класс А). Устройство подпадает под экранированным и правильно заземленным сетевым кабелем (STP). Cet appareil numérique est conforme à la norme NMB ICES-3 (classe A). Le produit doit être connecté à l'aide d'un câble réseau blindé (STP) qui est correctement mis à la terre.

## Европа

Настоящее цифровое устройство удовлетворяет требованиям по части радиочастотного излучения, предъявляемым к устройствам класса А по стандарту EN 55022. Устройство подпадает под экранированным и правильно заземленным сетевым кабелем (STP). Внимание! Это устройство класса А. В бытовых условиях устройство может являться источником радиочастотных помех, и в данном случае владелец обязан принять меры по их устранению.

Настоящее устройство соответствует требованиям по устойчивости к помехам по стандарту EN 61000-6-1 при применении в жилых и коммерческих помещениях, предприятиях легкой промышленности.

Настоящее устройство удовлетворяет требованиям по устойчивости к помехам при применении в производственных условиях по стандарту EN 61000-6-2.

Настоящее устройство удовлетворяет требованиям по устойчивости к помехам при применении в условиях офисных и коммерческих помещений, установленным в стандарте EN 55024.

## Австралия/Новая Зеландия

Настоящее цифровое устройство удовлетворяет требованиям по части радиочастотного излучения, предъявляемым к устройствам класса А по AS/NZS CISPR 22.

Устройство подсоединяется экранированным и правильно заземленным сетевым кабелем (STP). Внимание! Это устройство класса А. В бытовых условиях устройство может являться источником радиочастотных помех, и в данном случае владелец обязан принять меры по их устранению.

#### Япония

この装置は、クラスA 情報技術装置です。この装置を家庭環境で使用すると電波妨害を引き起こすことがあります。この場合には使用者が適切な対策を講ずるよう要求されることがあります。本製品は、シールドドネットワークケーブル(STP)を使用して接続してください。また適切に接地してください。

#### Корея

이 기기는 업무용(A급) 전자파적합기기로서 판매자 또는 사용자는 이 점을 주의하시기 바라며, 가정외의 지역에서 사용하는 것을 목적으로 합니다. 적절한 접지된 STP (shielded twisted pair) 케이블을 사용하여 제품을 연결 하십시오.

#### Безопасность

Настоящее устройство соответствует требованиям стандарта IEC/EN/UL 60950-1: безопасность оборудования информационных технологий. Если соединительные кабели прокладываются за пределами здания, устройство заземляется через экранированный сетевой кабель (STP) или другим подходящим способом.

Источник питания, к которому подключается данное устройство, должен соответствовать требованиям безопасно низкого напряжения (SELV) и требованиям, предъявляемым к источникам питания с ограничением тока (LPS) согласно IEC/EN/UL 60950-1.

#### Утилизация и переработка

Когда срок службы устройства истекает, его необходимо утилизировать по требованиям государственных законов и нормативных документов. По вопросу утилизации обращайтесь в ближайшую организацию, ответственную за утилизацию отходов. За нарушение правил утилизации подобных устройств в зависимости от законодательства страны может взиматься штраф.

#### Европа



Данный знак показывает, что устройство запрещается выбрасывать вместе с обычными бытовыми и коммерческими отходами. В странах Евросоюза действует директива 2012/19/EU по утилизации отходов электрических и электронных приборов (WEEE). Во избежание вредного влияния на здоровье человека и/или нанесения вреда экологии настоящее устройство подлежит утилизации в утвержденном порядке, который гарантирует отсутствие ущерба окружающей среде. По вопросу утилизации обращайтесь в ближайшую организацию, ответственную за утилизацию отходов. Юридические лица могут обращаться за подробной информацией о правилах утилизации устройства к поставщику. Данное устройство соответствует требованиям директивы 2011/65/EU по ограничению содержания вредных веществ в электрических и электронных приборах (RoHS).

#### Китай



Настоящее устройство соответствует требованиям закона о контроле степени загрязнения окружающей среды веществами, содержащимися в электронных приборах (ACPEIP).

#### Контактная информация

Адрес: Axis Communications AB  
Emdalavagen 14  
223 69 Lund  
Sweden  
Тел: +46 46 272 18 00  
Факс: +46 46 13 61 30  
[www.axis.com](http://www.axis.com)

#### Поддержка

По любым техническим вопросам, пожалуйста, обращайтесь к реселлеру компании Axis. Если на ваши вопросы невозможно дать ответ незамедлительно, реселлер постарается направить ваши запросы по соответствующим каналам для оперативного ответа на них. Если есть выход в интернет, вы можете:

- скачать пользовательскую документацию и обновления программного обеспечения
- найти ответы на распространенные вопросы в разделе FAQ. Поддерживается поиск по изделию, категории и фразе
- сообщить о проблемах в службу поддержки компании Axis, зарегистрировавшись в разделе поддержки клиентов
- пообщаться с сотрудниками службы поддержки компании Axis в чате
- посетить раздел поддержки компании Axis по адресу [www.axis.com/techsup/](http://www.axis.com/techsup/)

#### Дополнительная информация

Информацию об учебных курсах, вебинарах, учебных материалах и технических руководствах можно получить в учебном центре компании Axis на сайте [www.axis.com/academy/](http://www.axis.com/academy/).



## Меры предосторожности

Внимательно прочтите данное руководство по установке перед началом монтажа. Сохраните руководство по установке на будущее.

### Уровень опасности

#### **⚠ ОПАСНО**

Обозначает опасную ситуацию, которая, если ее не предотвратить, приведет к смерти или тяжелым травмам.

#### **⚠ ВНИМАНИЕ**

Обозначает опасную ситуацию, которая, если ее не предотвратить, может привести к смерти или тяжелым травмам.

#### **⚠ ОСТОРОЖНО**

Обозначает опасную ситуацию, которая, если ее не предотвратить, может привести к незначительным травмам или травмам средней тяжести.

#### **ПРИМЕЧАНИЕ**

Обозначает ситуацию, которая, если ее не предотвратить, может привести к повреждению имущества.

### Другие обозначения

#### **Важно**

Обозначает важную информацию, необходимую для исправной работы оборудования.

#### **Примечание**

Обозначает важную информацию, которая помогает оптимально использовать оборудование.

## Инструкции по технике безопасности

### ПРИМЕЧАНИЕ

- Видеокамера Axis должна использоваться с соблюдением государственных законов и стандартов.
- Для установки видеокамеры Axis вне помещения или в аналогичных условиях используется специальный сертифицированный кожух.
- Видеокамеру Axis следует хранить в сухом и хорошо вентилируемом помещении.
- Берегите видеокамеру Axis от ударов или высокого давления.
- Запрещается устанавливать видеокамеру на непрочные кронштейны, поверхности или стены.
- Используйте только подходящие инструменты для монтажа видеокамеры Axis. Применение чрезмерной силы при работе с инструментами может привести к повреждению устройства.
- Запрещается использовать химические вещества, едкие вещества или аэрозольные чистящие средства.
- Для очистки возьмите чистую ткань и смочите ее чистой водой.
- Используйте только те дополнительные принадлежности, которые соответствуют техническим характеристикам устройства. Такие принадлежности можно заказать в компании Axis или у стороннего производителя.
- Разрешается использовать только те запасные части, которые изготовлены или рекомендованы компанией Axis.
- Не пытайтесь самостоятельно выполнить ремонт видеокамеры. По вопросам сервисного обслуживания обращайтесь в службу поддержки компании Axis или к вашему реселлеру компании Axis.
- Кабель питания подключается к розетке, которая должна быть легкодоступна и находиться рядом с видеокамерой.
- Используйте источник питания с ограничением тока (LPS), имеющего ограничение паспортной выходной мощности до 100 Вт или ограничение паспортного тока на выходе до 5 А.

## Транспортировка

### ПРИМЕЧАНИЕ

- Во избежание повреждений рекомендуется перевозить видеокамеру Axis в оригинальной или аналогичной упаковке.

## Батарейка

В видеокамере AXIS установлена литиевая батарейка 3,0 В CR2032 для резервного питания встроенных часов. В нормальных условиях эксплуатации срок службы батарейки не менее 5 лет.

Если батарейка сядет, время видеокамеры будет сбрасываться после каждого выключения питания. При наступлении срока замены батарейки в серверном отчете камеры появляется соответствующая запись. Подробнее о серверном отчете см. в окнах настройки камеры или узнавайте в службе поддержки компании Axis.

Батарейку нужно менять только при наступлении срока замены. В данном случае обращайтесь в службу поддержки компании Axis по адресу [www.axis.com/techsup](http://www.axis.com/techsup).

Литиевая круглая батарейка 3.0 В содержит 1,2-диметоксиэтан; диметоксиэтан (EGDME), CAS № 110-71-4.

### **⚠ ВНИМАНИЕ**

- Чтобы не произошло взрыва, батарейку нужно устанавливать правильно.
- Заменять старую батарейку можно только на аналогичную или рекомендованную компанией Axis.
- Утилизация старых батареек выполняется по государственным требованиям или инструкциям производителя.





## Руководство по установке

В данном руководстве по установке содержатся инструкции по подключению сетевой видеокамеры AXIS P1364 или AXIS P1365 Mk II к вашей сети. Инструкции по эксплуатации видеокамеры содержатся в Руководстве по эксплуатации, которое можно скачать на сайте [www.axis.com](http://www.axis.com).

### Инструкции по установке

1. Проверьте комплектность поставки, убедитесь в наличии и исправности инструментов и других необходимых материалов для выполнения установки. См. *стр. 9*.
2. Внимательно посмотрите, как выглядит камера и где находятся разъемы и элементы управления. См. *стр. 10*.
3. Изучите технические характеристики. См. *стр. 14*.
4. Выполните установку. См. *стр. 17*.
5. Включите камеру. См. *стр. 18*.
6. Настройте фокус. См. *стр. 18*.

### Комплект поставки

- Сетевая видеокамера
  - AXIS P1364
  - AXIS P1365 Mk II
- Комплект разъемов
- Кронштейн видеокамеры
- Шестигранный ключ TR20
- Печатные издания
  - Руководство по установке (данный документ)
  - Дополнительная этикетка с серийным номером (2 шт.)
  - Ключ идентификации для системы AVHS

## Внешний вид

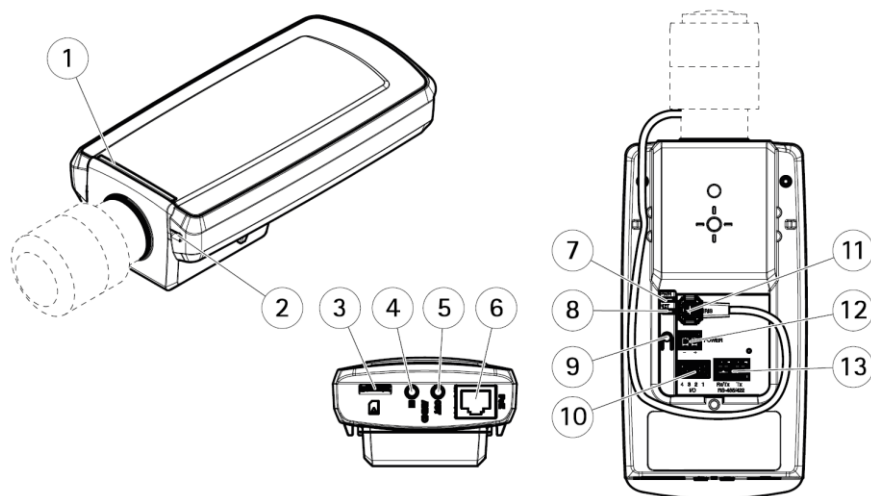

- 1 Светодиодный индикатор состояния
- 2 Встроенный микрофон
- 3 Слот для карты памяти microSD
- 4 Вход звука
- 5 Выход звука
- 6 Сетевой порт (PoE)
- 7 Светодиодный индикатор питания
- 8 Светодиодный индикатор сети
- 9 Кнопка сброса
- 10 Разъем ввода/вывода
- 11 Разъем управления диафрагмой
- 12 Разъем питания (пост. тока)
- 13 Разъем RS485/422

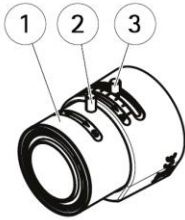

AXIS P1364

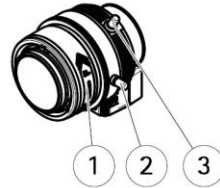

AXIS P1365 Mk II

- 1 Кольцо фокусировки
- 2 Фиксирующий винт кольца фокусировки
- 3 Регулятор кратности увеличения

## Светодиодные индикаторы

### Примечание

- Светодиодные индикаторы состояния можно настроить так, чтобы они не горели при нормальной работе видеокамеры. Чтобы выполнить настройки, откройте окно **Setup > System Options > Ports & Devices > LED**. Подробнее см. сетевую справку.
- Светодиодные индикаторы состояния можно настроить так, чтобы они начинали мигать при определенном событии.
- Светодиодные индикаторы состояния можно настроить так, чтобы они начинали мигать при идентификации устройства. Чтобы выполнить настройки, откройте окно **Setup > System Options > Maintenance**.

Индикатор состояния	Описание
Зеленый	Горит при отсутствии неисправностей.
Оранжевый	Горит во время подготовки камеры к работе. Мигает при загрузке заводских настроек.

Светодиод сети	Описание
Зеленый	Горит при подключении 100 Мбит/с сети. Мигает во время обмена данными по сети.
Оранжевый	Горит при подключении 10 Мбит/с сети. Мигает во время обмена данными по сети.
Не горит	Сетевое соединение отсутствует.

## Серия AXIS P13

Светодиод питания	Описание
Зеленый	Питание есть.
Оранжевый	Мигает зеленым/оранжевым в процессе обновления программного обеспечения.

### Связь светодиодного индикатора состояния и мастера настройки фокуса

Индикатор состояния начинает мигать, когда запускается мастер настройки фокуса.

Цвет	Описание
Красный	Изображение не в фокусе. Отрегулируйте объектив.
Оранжевый	Изображение недостаточно четкое. Необходимо выполнить точную подстройку объектива.
Зеленый	Изображение в фокусе.

### Разъемы и кнопки

Технические характеристики и рабочие условия представлены на *стр. 14*.

#### Сетевой порт

Порт RJ45 Ethernet с поддержкой питания по сети (PoE).

#### **ПРИМЕЧАНИЕ**

Местными правилами и нормами или климатическими и электрическими условиями, в которых будет использоваться камера, может быть продиктована необходимость использования экранированного сетевого кабеля с витой парой (STP). Все кабели, используемые для подключения видеокамеры к сети и прокладываемые за пределами здания или в условиях сильных помех, должны быть предназначены для такого использования. Все сетевые устройства устанавливаются и подключаются по инструкциям из руководств производителей. Подробнее см. требования нормативных документов в разделе *Электромагнитная совместимость (ЭМС) на стр. 2*.

#### Разъем ввода/вывода

Данное устройство используется для подключения внешних устройств и, например, передачи сигнала попытки взлома устройства, обнаружения движения, события, замедленной съемки и предупредительного уведомления. Кроме земли (0 В=) и выхода питания постоянного тока, на разьеме есть следующие контакты:

- **Цифровой выход** – для подключения внешних устройств, например, реле и светодиодных индикаторов. Подключенные устройства включаются через интерфейс VAPIX® Application Programming Interface (API): вручную кнопками в окне Live View или по определенному событию. При выдаче сигнала тревоги на устройство состояние входа показывается как активное (в меню **System Options > Ports & Devices**).

- **Цифровой вход** – для подключения устройств с ключевым выходом, размыкающим и замыкающим цепь. Например: пассивные инфракрасные датчики, дверные и оконные контакты, датчики разбитого окна и т. д. При поступлении сигнала состояние входа меняется и он становится активным (в меню **System Options > Ports & Devices**).

### Разъем питания

2-контактная клеммная колодка для подключения питания. Подходит для источников питания с ограничением тока (LPS), соответствующих требованиям безопасно низкого напряжения (SELV) и имеющих ограничение паспортной выходной мощности до 100 Вт или ограничение паспортного тока на выходе до 5 А.

### Аудио разъем

На видеокамере Axis предусмотрены следующие разъемы:

- **Аудиовход (розовый)** – гнездо 3,5 мм для подсоединения моно микрофона или линейный вход моно.
- **Аудиовыход (зеленый)** – гнездо 3,5 мм (линейный выход) для подсоединения системы массового речевого оповещения или активной динамика со встроенным усилителем. В качестве аудиовыхода используется стерео разъем.

В качестве аудиовхода используется левый стереоканал.

### Разъем RS485/RS422

Две клеммные колодки для последовательного порта RS485/RS422, предназначенного для подключения вспомогательного оборудования, например устройств наклона и поворота.

### Слот карты памяти SD

#### **ПРИМЕЧАНИЕ**

- Соблюдайте аккуратность, чтобы не повредить карту памяти SD. Не пытайтесь вставлять и извлекать карту памяти SD, подцепляя ее острыми или металлическими предметами. Не давите слишком сильно. Аккуратно вытаскивайте и устанавливайте карту пальцами.
- Соблюдайте осторожность, чтобы не повредить данные и видеозаписи. Запрещается вытаскивать карту памяти SD во время работы камеры. Прежде чем извлекать карту памяти SD из слота, отключите питание камеры или нажмите кнопку извлечения карты памяти в окне камеры Axis в браузере.

Данная камера поддерживает карты памяти microSD/microSDHC/microSDXC (приобретаются отдельно). Рекомендации по картам памяти SD см. на сайте [www.axis.com](http://www.axis.com)

### Кнопка сброса

Подробнее см. местоположение кнопки сброса в разделе *Внешний вид на стр. 10*.

Кнопка сброса предназначена для:

## Серия AXIS P13

- запуска мастера настройки фокуса. Нажмите и сразу же отпустите кнопку сброса.
- загрузки заводских настроек камеры. См. *стр. 20*.
- установки соединения со службой AXIS Video Hosting System или службой AXIS Internet Dynamic DNS. Более подробная информация о данных службах приводится в Руководстве по эксплуатации.

## Характеристики

### Условия работы

Данная видеокамера Axis предназначена для видеонаблюдения в помещении.

Видеокамера	Температура	Относительная влажность
AXIS P1364	от 0 до 55 °C (от 32 до 131 °F)	10-85 % (без конденсата)
AXIS P1365 Mk II	от 0 до 55 °C (от 32 до 131 °F)	10-85 % (без конденсата)

### Мощность потребления

#### ПРИМЕЧАНИЕ

Используйте источник питания с ограничением тока (LPS), имеющий ограничение паспортной выходной мощности до 100 Вт или ограничение паспортного тока на выходе до 5 А.

Видеокамера	Питание по сети Ethernet (PoE) IEEE 802.3af/802.3at, тип 1, класс 3	Постоянный ток
AXIS P1364	Макс. 7,6 Вт, стандартно 4,3 Вт	8–28 В=, макс. 7,4 Вт, стандартно 4,1 Вт
AXIS P1365 Mk II	Макс. 6,8 Вт, стандартно 3,6 Вт	8–28 В=, макс. 7,3 Вт, стандартно 4,2 Вт

## Разъемы

### Разъем ввода/вывода

4-контактная клеммная колодка

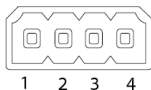

Пример схемы приведен в разделе *Схемы электрических подключений* на *стр. 17*.

Назначение	Контакт	Примечания	Характеристики
0 В пост. тока (-)	1		0 В=
Выход постоянного тока	2	Применяется для электропитания дополнительной аппаратуры. Примечание: Данный контакт используется только как выход питания.	12 В= Ток нагрузки не более 50 мА
Конфигурируемый (как вход или выход)	3-4	Цифровой вход: чтобы использовать как цифровой вход, подсоедините его к контакту 1, в противном случае оставьте свободным (не подключенным).	от 0 до 30 В=
		Цифровой выход: чтобы использовать как цифровой выход, подсоедините его к контакту 1, в противном случае оставьте свободным (не подключенным). При подключении к индуктивной нагрузке, например реле, параллельно с нагрузкой нужно включать диод для защиты от переходных процессов.	от 0 до 30 В=, типа открытый коллектор, 100 мА

**Разъем питания**

2-контактная клеммная колодка для подключения питания постоянного тока. Подходит для источников питания с ограничением тока (LPS), соответствующих требованиям безопасно низкого напряжения (SELV) и имеющих ограничение паспортной выходной мощности до 100 Вт или ограничение паспортного тока на выходе до 5 А.

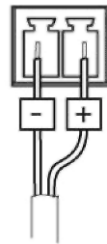

**Аудио разъем**

Аудиоразъемы (стерео) с гнездом 3,5 мм



	1 Концевая часть	2 Кольцо	3 Гильза
<b>Аудиовход</b>	Микрофон / линейный вход		Земля
<b>Аудиовыход</b>	Линейный выход (моно)		Земля

# Серия AXIS P13

## Разъем RS485/422

Две 2-контактные клеммные колодки для последовательного порта RS485/RS422.

Последовательный порт можно настроить следующим образом:

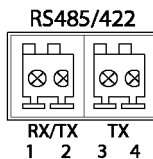

- двухпроводной порт RS485 для односторонней передачи звука (полудуплекс)
- четырехпроводной порт RS485 для двусторонней передачи звука (дуплекс)
- двухпроводной порт RS422 для односторонней передачи звука (симплекс)
- четырехпроводной порт RS422 для двусторонней передачи звука (дуплекс)

Назначение	Контакт	Примечания
RS485B или RS485/422 RX(B)	1	Пара RX во всех режимах (комбинированная пара RX/TX для 2-проводного порта RS485)
RS485A или RS485/422 RX(A)	2	
RS485/RS422 TX(B)	3	Пара TX для порта RS422 и 4-проводного порта RS485
RS485/RS422 TX(A)	4	

### Важно

Рекомендуемая длина кабеля до 30 м (98,4 фута).



## Схемы электрических подключений

## Разъем ввода/вывода

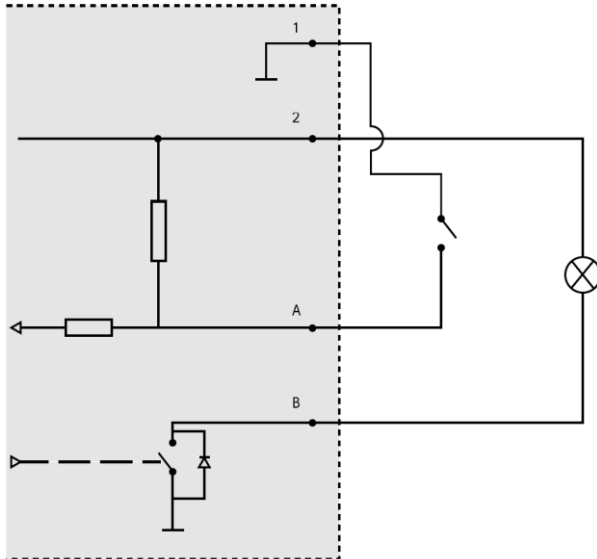

- 1 0 В (-)
- 2 Выход 12 В, ток до 50 мА
- A Контакт, работающий как вход
- B Контакт, работающий как выход

## Установка

**ПРИМЕЧАНИЕ**

- Местными правилами и нормами или климатическими и электрическими условиями, в которых будет использоваться камера, может быть продиктована необходимость использования экранированного сетевого кабеля с витой парой (STP). Все кабели, используемые для подключения видеокamеры к сети и прокладываемые за пределами здания или в условиях сильных помех, должны быть экранированы (STP) предназначены для такого использования. Убедитесь, что инжектор заземлен правильно. Подробнее см. требования нормативных документов в разделе *Нормативная документация на стр. 2*

**Примечание**

- Убедитесь, что стена выполнена из достаточно прочного материала и сможет выдержать вес камеры.
- Более подробные технические характеристики представлены в Руководстве по эксплуатации камеры, доступном на сайте [www.axis.com](http://www.axis.com)

1. Подготовьте стену или потолок к монтажу кронштейна. Прежде чем сверлить отверстия, воспользуйтесь кронштейном как шаблоном и отметьте расположение отверстий.
2. Проложите сетевой кабель через кронштейн на стене или потолке. Кабель должен выходить из кронштейна примерно на 30 см (11,8 дюйма) для подключения видеокамеры.
3. При необходимости подключения к видеокамере дополнительного устройства, например, устройства ввода/вывода, аудио разъема или внешнего источника питания подведите кабель к соответствующему устройству, как описано выше.
4. Прежде чем приступать к установке кронштейна на стену или потолок, убедитесь, что винты и дюбели соответствуют материалу стены (например, дерево, металл, гипсокартон, камень).
5. Установите видеокамеру на кронштейн и затяните винт.
6. Подсоедините кабели к видеокамере.
7. Направьте камеру в нужную точку и шестигранным ключом из комплекта поставки затяните шарнирное соединение.

## Доступ к видеокамере

Для поиска устройств Axis в сети и выдачи им IP-адресов рекомендуется пользоваться утилитой AXIS IP Utility и программой AXIS Camera Management для операционной системы Windows®. Обе программы можно бесплатно скачать на сайте [www.axis.com/techsup](http://www.axis.com/techsup)

Камера поддерживается большинством операционных систем и браузеров. Рекомендуемые браузеры:

- Internet Explorer® в Windows®
- Safari® в OS X®
- Chrome™ или Firefox® в других операционных системах

Подробные инструкции по эксплуатации видеокамеры содержатся в Руководстве по эксплуатации, которое можно скачать на сайте [www.axis.com](http://www.axis.com)

## Настройка фокуса

Для настройки фокуса и кратности увеличения следуйте данным инструкциям.

Если видеокамера установлена таким образом, что вы не можете одновременно смотреть на изображение и регулировать объектив, запустите мастер настройки фокуса, см. *Настройка фокуса мастером настройки на стр. 19.*

1. С главной страницы видеокамеры перейдите в окно настройки **Setup > Basic Setup > Focus**.
2. Во вкладке **Basic** нажмите на кнопку **Open iris**. Если кнопка неактивна, значит диафрагма уже открыта.
3. Если настройка фокуса выполнялась ранее, нажмите на кнопку **Reset**, чтобы сбросить настройки заднего фокуса.
4. Ослабьте регулятор кратности увеличения и фиксирующий винт кольца фокусировки на объективе, поворачивая их против часовой стрелки. См. *Внешний вид на стр. 10.*
5. Регулятором кратности увеличения и кольцом фокусировки выполните настройку кратности увеличения и фокуса и проверьте качество изображения в соответствующем окне.
6. Снова зафиксируйте регулятор кратности увеличения и винт кольца фокусировки.

7. В окне Focus, выберите пункт **Fine-tune focus automatically** и подождите, пока не завершится автоматическая поднастройка фокуса.
8. Нажмите на кнопку **Enable iris**. Если кнопка неактивна, значит диафрагма уже включена.
9. По мере необходимости, выполните дальнейшие настройки во вкладке **Advanced**.  
Подробнее см. сетевую справку.

## Настройка фокуса мастером настройки

### Примечание

- Во время настройки фокуса в поле зрения видеокамеры ничего не должно изменяться. Если камера двинется или в кадр попадет палец или другой объект, начните процедуру заново.
- Если движений в кадре избежать не удастся, не используйте функцию мастера настройки фокуса.
- Если кнопку сброса не отпустить через две секунды, вместо мастера настройки фокуса запустится служба AXIS Internet Dynamic DNS.

Подробные инструкции о службе AXIS Internet Dynamic DNS Service содержатся в Руководстве по эксплуатации, которое можно скачать на сайте [www.axis.com](http://www.axis.com)

1. С главной страницы видеокамеры перейдите в окно настройки **Setup > Basic Setup > Focus**.
2. Во вкладке **Basic** нажмите на кнопку **Open iris**. Если кнопка неактивна, значит диафрагма уже открыта.
3. Если настройка фокуса выполнялась ранее, нажмите на кнопку **Reset**, чтобы сбросить настройки заднего фокуса.
4. Установите видеокамеру так, чтобы она была неподвижна.
5. Ослабьте регулятор кратности увеличения, поворачивая его против часовой стрелки. Задайте кратность увеличения. Снова зафиксируйте регулятор кратности увеличения.
6. Ослабьте фиксирующий винт кольца фокусировки и поверните кольцо по часовой стрелке до упора, чтобы выставить максимально большую дистанцию фокусировки.
7. Нажмите и сразу же отпустите кнопку сброса. Индикатор состояния начнет мигать, когда запустится мастер настройки фокуса.
8. Аккуратно поверните кольцо фокусировки против часовой стрелки до упора.
9. Медленно поворачивайте кольцо фокусировки по часовой стрелке, пока индикатор состояния не начнет мигать зеленым.
10. Чтобы отключить мастер настройки фокуса, нажмите на кнопку сброса. Если вы не можете нажать на кнопку сброса, подождите 15 мин, и мастер настройки фокуса отключится автоматически.
11. Снова затяните фиксирующий винт кольца фокусировки.
12. Откройте окно Live View в веб-браузере и проверьте качество изображения.
13. В окне Focus выберите пункт **Fine-tune focus automatically** и подождите, пока не завершится автоматическая поднастройка фокуса.
14. Нажмите на кнопку **Enable iris**. Если кнопка неактивна, значит диафрагма уже включена.
15. По мере необходимости, выполните дальнейшие настройки во вкладке **Advanced**.  
Подробнее см. сетевую справку.

### Загрузка заводских настроек

#### Важно

Пользуйтесь загрузкой заводских настроек с осторожностью. При загрузке заводских настроек все текущие настройки, включая IP-адрес, сбрасываются до значений по умолчанию.

#### Примечание

Программное обеспечение для установки и настройки камеры можно скачать на сайте [www.axis.com/techsup](http://www.axis.com/techsup)

Чтобы загрузить заводские настройки камеры:

1. Отсоедините камеру от источника питания.
2. Одновременно нажмите и держите кнопки сброса и питания. См. *Внешний вид* на стр. 10.
3. Держите кнопку сброса нажатой 15–30 с, пока светодиод состояния не начнет мигать оранжевым.
4. Отпустите кнопку сброса. Теперь процесс завершен и светодиод состояния загорится зеленым. Все настройки камеры сброшены до заводских. Если в сети нет сервера DHCP, сетевой адрес по умолчанию будет 192.168.0.90.
5. В программе по установке и настройке выдайте камере IP-адрес, введите пароль и права доступа к видеопотоку.
6. Снова сфокусируйте камеру.

При необходимости можно загрузить заводские настройки программно. Откройте меню **Setup > System Options > Maintenance** и нажмите кнопку **Default**.

### Дополнительные сведения

Последняя версия данного документа доступна на сайте [www.axis.com](http://www.axis.com)

Руководство по эксплуатации доступно на сайте [www.axis.com](http://www.axis.com)

Следите за новыми версиями микропрограммного обеспечения для вашей сетевой камеры в разделе поддержки на сайте [www.axis.com/techsup](http://www.axis.com/techsup). Чтобы посмотреть текущую версию микропрограммного обеспечения, откройте окно **Setup > About**.

Информация об учебных курсах, вебинарах, учебных материалах и технических руководствах можно получить в учебном центре компании Axis на сайте [www.axis.com/academy/](http://www.axis.com/academy/).

### Гарантийные обязательства

Подробнее о гарантийных обязательствах компании Axis и сопутствующие сведения можно узнать на сайте [www.axis.com/warranty/](http://www.axis.com/warranty/).



Руководство по установке

Серия AXIS P13

© Axis Communications AB, 2015

Издание M4.4

Дата: февраль 2016 г.

Номер документа 1540127